



**CATALOGUE**  
**GÉNÉRAL**





## INFRASTRUCTURE

### ELECTRICITÉ



p. 278 à 281

### FIBRE OPTIQUE LC



p. 10 à 16



## INFORMATIQUE

### APPLE®



p. 321

### CLAVIER SOURIS



p. 80



## AUDIO

### COMPOSITE



p. 60



## VIDÉO

### BNC



p. 56 - 199

### DISPLAYPORT



p. 4 - 5 - 72 à 75

### FIBRE OPTIQUE SC



p. 10 à 16

### FIBRE OPTIQUE ST



p. 10 à 16

### CONNECTIQUE INTERNE



p. 346 - 347

### FIREWIRE



p. 80

### JACK



p. 4 - 5 - 58 à 61

### DVI



p. 4 - 5 - 64 - 65

### HDMI®



p. 4 - 5 - 66 à 71

### PLASTRON



p. 265 à 269

### RJ-45 ETHERNET



p. 4 - 5 - 27 à 38 - 41 à 48

### PARALLÈLE



p. 85

### SATA / eSATA



p. 4 - 5 - 344 à 347

### RCA



p. 4 - 5 - 59 à 61

### PÉRITEL



p. 61

### S-VIDÉO



p. 61

### TÉLÉPHONIE ADSL



p. 309 à 313

### SÉRIE



p. 84 - 85

### THUNDERBOLT



p. 80

### TOSLINK



p. 60

### TV / SATELLITE



p. 270 - 271

### VGA / SVGA



p. 4 - 5 - 56 - 62 à 65

### USB



p. 4 - 5 - 76 à 80 321 à 323 - 327

### XLR



p. 60

### YUV



p. 60

- connectique électrique pour informatique
- connectique pour accès internet
- connectique mobilité

## PACKAGING SACHET : COMPACT ET ÉCONOMIQUE



	DIMENSIONS	LONGUEUR	RÉF.
Cordon réseau blindé F/UTP - Catégorie 5e	160 x 210 x 0,08	1,0 m	<b>220800</b>
Cordon réseau blindé F/UTP - Catégorie 5e	160 x 210 x 0,08	2,0 m	<b>220801</b>
Cordon réseau blindé F/UTP - Catégorie 5e	210 x 280 x 0,08	3,0 m	<b>220802</b>
Cordon réseau blindé F/UTP - Catégorie 5e	210 x 280 x 0,08	5,0 m	<b>220860</b>
Cordon réseau blindé LSOH F/UTP snagless - Catégorie 6	160 x 210 x 0,08	0,5 m	<b>220803</b>
Cordon réseau blindé LSOH F/UTP snagless - Catégorie 6	160 x 210 x 0,08	1,0 m	<b>220804</b>
Cordon réseau blindé LSOH F/UTP snagless - Catégorie 6	210 x 280 x 0,08	2,0 m	<b>220805</b>
Cordon réseau blindé LSOH F/UTP snagless - Catégorie 6	210 x 280 x 0,08	3,0 m	<b>220806</b>
Cordon réseau blindé LSOH F/UTP snagless - Catégorie 6	210 x 280 x 0,08	5,0 m	<b>220807</b>
Cordon réseau double blindage S/FTP croisé - Catégorie 6	210 x 280 x 0,08	5,0 m	<b>220808</b>
Cordon réseau blindé LSOH F/UTP snagless - Catégorie 6A	160 x 210 x 0,08	1,0 m	<b>220809</b>
Cordon réseau blindé LSOH F/UTP snagless - Catégorie 6A	210 x 280 x 0,08	2,0 m	<b>220810</b>
Cordon réseau blindé LSOH F/UTP snagless - Catégorie 6A	210 x 280 x 0,08	3,0 m	<b>220811</b>
Cordon réseau blindé LSOH F/UTP snagless - Catégorie 6A	210 x 280 x 0,08	5,0 m	<b>220861</b>
Cordon stéréo jack 3.5 mm	160 x 210 x 0,08	1,0 m	<b>220871</b>
Cordon stéréo jack 3.5 mm	160 x 210 x 0,08	2,0 m	<b>220812</b>
Cordon stéréo jack 3.5 mm	160 x 210 x 0,08	3,0 m	<b>220813</b>
Doubleur jack 3.5 mm mâle vers 2 x jack 3.5 mm femelles	160 x 210 x 0,08	0,15 m	<b>220815</b>
Adaptateur HDMI® femelle vers DVI-D mâle	160 x 210 x 0,08	-	<b>220816</b>
Adaptateur DVI-A mâle vers VGA femelle	160 x 210 x 0,08	-	<b>220876</b>
Cordon HDMI® mâle vers DVI-D mâle	210 x 280 x 0,08	2,0 m	<b>220878</b>
Cordon HDMI® haute vitesse	160 x 210 x 0,08	1,0 m	<b>220864</b>
Cordon HDMI® haute vitesse	210 x 280 x 0,08	2,0 m	<b>220819</b>
Cordon HDMI® haute vitesse	210 x 280 x 0,08	3,0 m	<b>220877</b>
Cordon HDMI® haute vitesse avec Ethernet HQ	210 x 280 x 0,08	1,0 m	<b>220863</b>
Cordon HDMI® haute vitesse avec Ethernet HQ	210 x 280 x 0,08	2,0 m	<b>220865</b>
Cordon HDMI® haute vitesse avec Ethernet	210 x 280 x 0,08	2,0 m	<b>220820</b>
Cordon DVI-D	210 x 280 x 0,08	2,0 m	<b>220870</b>
Cordon SVGA Standard	210 x 280 x 0,08	1,8 m	<b>220822</b>
Cordon SVGA Standard	210 x 280 x 0,08	3,0 m	<b>220862</b>
Câble répartiteur vidéo VGA mâle vers 2 VGA femelles	210 x 280 x 0,08	0,3 m	<b>220823</b>
Cordon DisplayPort vers DVI-D	210 x 280 x 0,08	1,8 m	<b>220824</b>
Cordon DisplayPort 1.1	210 x 280 x 0,08	2,0 m	<b>220825</b>
Cordon DisplayPort 1.1	210 x 280 x 0,08	3,0 m	<b>220826</b>
Cordon DisplayPort HQ 1.2	160 x 210 x 0,08	1,0 m	<b>220827</b>
Cordon DisplayPort HQ 1.2	210 x 280 x 0,08	1,5 m	<b>220828</b>
Cordon DisplayPort HQ 1.2	210 x 280 x 0,08	2,0 m	<b>220829</b>
Convertisseur DisplayPort vers VGA	160 x 210 x 0,08	0,15 m	<b>220869</b>
Convertisseur DisplayPort vers HDMI®	160 x 210 x 0,08	0,2 m	<b>220872</b>
Convertisseur DisplayPort vers DVI	160 x 210 x 0,08	0,2 m	<b>220874</b>
Cordon USB 2.0 OTG Micro USB	160 x 210 x 0,08	0,15 m	<b>220834</b>
Cordon USB 2.0 type A - B	210 x 280 x 0,08	2,0 m	<b>220835</b>
Cordon USB 2.0 type A - Micro B noir	160 x 210 x 0,08	1,8 m	<b>220836</b>
Cordon USB 2.0 type A - Micro B blanc	210 x 280 x 0,08	1,8 m	<b>220855</b>
Cordon USB 2.0 de charge rapide type A - Micro B	160 x 210 x 0,08	0,6 m	<b>220856</b>
Cordon USB 3.0 de charge rapide type A - Micro	160 x 210 x 0,08	0,6 m	<b>220857</b>
Cordon USB 2.0 type A - Mini B 5 pins	160 x 210 x 0,08	1,5 m	<b>220837</b>
Cordon USB 2.0 type A - B	210 x 280 x 0,08	3,0 m	<b>220838</b>
Rallonge USB 2.0 type A - A	160 x 210 x 0,08	2,0 m	<b>220839</b>
Cordon USB 2.0 rétractable type A - Micro B	160 x 210 x 0,08	0,8 m	<b>220840</b>
Adaptateur USB 2.0 micro B 5 pins femelle vers micro B 11 pins mâle	160 x 210 x 0,08	-	<b>220859</b>
Convertisseur MHL vers VGA	160 x 210 x 0,08	0,23 m	<b>220858</b>
Cordon électrique secteur standard noir	210 x 280 x 0,08	1,8 m	<b>220841</b>
Rallonge électrique secteur moniteur / onduleur	210 x 280 x 0,08	1,8 m	<b>220842</b>
Cordon électrique secteur tripolaire noir	210 x 280 x 0,08	1,8 m	<b>220868</b>
Filtre ADSL avec prise gigogne	160 x 210 x 0,08	-	<b>220843</b>
Cordon téléphonique RJ-11 noir	160 x 210 x 0,08	2,0 m	<b>220867</b>
Cordon ADSL 2+ torsadé avec connecteurs RJ-11	160 x 210 x 0,08	5,0 m	<b>220844</b>
Cordon SATA pour disque dur	160 x 210 x 0,08	0,5 m	<b>220845</b>
Adaptateur d'alimentation pour disque dur SATA	160 x 210 x 0,08	0,2 m	<b>220846</b>
Cordon SATA à verrouillage avec un connecteur coudé	160 x 210 x 0,08	0,5 m	<b>220847</b>
Mini carte son USB	160 x 210 x 0,08	-	<b>220848</b>
Adaptateur graphique USB 2.0 vers VGA	160 x 210 x 0,08	-	<b>220849</b>
Mini convertisseur HDMI® vers VGA	160 x 210 x 0,08	-	<b>220850</b>
Cordon-convertisseur HDMI® vers VGA + audio	210 x 280 x 0,08	2,0 m	<b>220866</b>
Chargeur USB sur allume-cigare	160 x 210 x 0,08	-	<b>220853</b>
Chargeur secteur 2 ports USB	160 x 210 x 0,08	-	<b>220854</b>

## Et toujours des best-sellers :

- connectique réseau
- connectique audio et vidéo
- connectique USB
- connectique vidéo : SVGA, DVI, DisplayPort



## PACKAGING BLISTER : POUR UNE MISE EN RAYON VALORISANTE



	DIMENSIONS	LONGUEUR	RÉF.
Cordon réseau blindé F/UTP - Catégorie 5e	190 x 190 x 45	1,0 m	<b>221000</b>
Cordon réseau blindé F/UTP - Catégorie 5e	190 x 190 x 45	2,0 m	<b>221001</b>
Cordon réseau blindé F/UTP - Catégorie 5e	190 x 190 x 45	3,0 m	<b>221002</b>
Cordon réseau blindé F/UTP - Catégorie 5e	190 x 190 x 45	5,0 m	<b>221060</b>
Cordon réseau blindé LSOH F/UTP snagless - Catégorie 6	190 x 190 x 45	0,5 m	<b>221003</b>
Cordon réseau blindé LSOH F/UTP snagless - Catégorie 6	190 x 190 x 45	1,0 m	<b>221004</b>
Cordon réseau blindé LSOH F/UTP snagless - Catégorie 6	190 x 190 x 45	2,0 m	<b>221005</b>
Cordon réseau blindé LSOH F/UTP snagless - Catégorie 6	190 x 190 x 45	3,0 m	<b>221006</b>
Cordon réseau blindé LSOH F/UTP snagless - Catégorie 6	190 x 290 x 45	5,0 m	<b>221007</b>
Cordon réseau double blindage S/FTP croisé - Catégorie 6	190 x 190 x 45	5,0 m	<b>221008</b>
Cordon réseau blindé LSOH F/UTP snagless - Catégorie 6A	190 x 190 x 45	1,0 m	<b>221009</b>
Cordon réseau blindé LSOH F/UTP snagless - Catégorie 6A	190 x 190 x 45	2,0 m	<b>221010</b>
Cordon réseau blindé LSOH F/UTP snagless - Catégorie 6A	190 x 190 x 45	3,0 m	<b>221011</b>
Cordon réseau blindé LSOH F/UTP snagless - Catégorie 6A	190 x 290 x 45	5,0 m	<b>221061</b>
Cordon stéréo jack 3.5 mm	190 x 190 x 45	1,0 m	<b>221071</b>
Cordon stéréo jack 3.5 mm	190 x 190 x 45	2,0 m	<b>221012</b>
Cordon stéréo jack 3.5 mm	190 x 190 x 45	3,0 m	<b>221013</b>
Doubleur jack 3.5 mm mâle vers 2 x jack 3.5 mm femelles	90 x 140 x 20	0,15 m	<b>221015</b>
Adaptateur HDMI® femelle vers DVI-D mâle	90 x 140 x 20	-	<b>221016</b>
Adaptateur DVI-A mâle vers VGA femelle	90 x 140 x 20	-	<b>221017</b>
Cordon HDMI® mâle vers DVI-D mâle	190 x 190 x 45	2,0 m	<b>221078</b>
Cordon HDMI® haute vitesse	190 x 190 x 45	1,0 m	<b>221064</b>
Cordon HDMI® haute vitesse	190 x 190 x 45	2,0 m	<b>221019</b>
Cordon HDMI® haute vitesse	190 x 190 x 45	3,0 m	<b>221077</b>
Cordon HDMI® haute vitesse avec Ethernet HQ	190 x 190 x 45	1,0 m	<b>221063</b>
Cordon HDMI® haute vitesse avec Ethernet HQ	190 x 190 x 45	2,0 m	<b>221065</b>
Cordon HDMI® haute vitesse avec Ethernet	190 x 190 x 45	2,0 m	<b>221020</b>
Cordon DVI-D	190 x 190 x 45	2,0 m	<b>221070</b>
Cordon SVGA Standard	190 x 190 x 45	1,8 m	<b>221022</b>
Cordon SVGA Standard	190 x 190 x 45	3,0 m	<b>221062</b>
Câble répartiteur vidéo VGA mâle vers 2 VGA femelles	190 x 190 x 45	0,3 m	<b>221023</b>
Cordon DisplayPort vers DVI-D	190 x 190 x 45	1,8 m	<b>221024</b>
Cordon DisplayPort 1.1	190 x 190 x 45	2,0 m	<b>221025</b>
Cordon DisplayPort 1.1	190 x 190 x 45	3,0 m	<b>221026</b>
Cordon DisplayPort HQ 1.2	190 x 190 x 45	1,0 m	<b>221027</b>
Cordon DisplayPort HQ 1.2	190 x 190 x 45	1,5 m	<b>221028</b>
Cordon DisplayPort HQ 1.2	190 x 190 x 45	2,0 m	<b>221029</b>
Convertisseur DisplayPort vers VGA	190 x 190 x 45	0,15 m	<b>221069</b>
Convertisseur actif Mini DisplayPort vers VGA	190 x 190 x 45	0,04 m	<b>221031</b>
Convertisseur DisplayPort vers HDMI®	190 x 190 x 45	0,2 m	<b>221072</b>
Convertisseur DisplayPort vers DVI	190 x 190 x 45	0,2 m	<b>221074</b>
Cordon USB 2.0 OTG Micro USB	90 x 140 x 20	0,15 m	<b>221034</b>
Cordon USB 2.0 type A - B	190 x 190 x 45	2,0 m	<b>221035</b>
Cordon USB 2.0 type A - Micro B noir	190 x 190 x 45	1,8 m	<b>221036</b>
Cordon USB 2.0 type A - Micro B blanc	190 x 190 x 45	1,8 m	<b>221055</b>
Cordon USB 2.0 de charge rapide type A - Micro B	190 x 190 x 45	0,6 m	<b>221056</b>
Cordon USB 3.0 de charge rapide type A - Micro	190 x 190 x 45	0,6 m	<b>221057</b>
Cordon USB 2.0 type A - Mini B 5 pins	190 x 190 x 45	1,5 m	<b>221037</b>
Cordon USB 2.0 type A - B	190 x 190 x 45	3,0 m	<b>221038</b>
Rallonge USB 2.0 type A - A	190 x 190 x 45	2,0 m	<b>221039</b>
Cordon USB 2.0 rétractable type A - Micro B	90 x 140 x 20	0,8 m	<b>221040</b>
Adaptateur USB 2.0 micro B 5 pins femelle vers micro B 11 pins mâle	90 x 140 x 20	-	<b>221059</b>
Convertisseur MHL vers VGA	190 x 190 x 45	0,23 m	<b>221058</b>
Cordon électrique secteur standard noir	190 x 190 x 45	1,8 m	<b>221041</b>
Rallonge électrique secteur moniteur / onduleur	190 x 190 x 45	1,8 m	<b>221042</b>
Cordon électrique secteur tripolaire noir	190 x 190 x 45	1,8 m	<b>221068</b>
Filtre ADSL avec prise gigogne	90 x 140 x 20	-	<b>221043</b>
Cordon téléphonique RJ-11 noir	190 x 190 x 45	2,0 m	<b>221067</b>
Cordon ADSL 2+ torsadé avec connecteurs RJ-11	190 x 190 x 45	5,0 m	<b>221044</b>
Cordon SATA pour disque dur	90 x 140 x 20	0,5 m	<b>221045</b>
Adaptateur d'alimentation pour disque dur SATA	90 x 140 x 20	0,2 m	<b>221046</b>
Cordon SATA à verrouillage avec un connecteur coudé	90 x 140 x 20	0,5 m	<b>221047</b>
Mini carte son USB	90 x 140 x 20	-	<b>221048</b>
Adaptateur graphique USB 2.0 vers VGA	190 x 190 x 45	-	<b>221049</b>
Mini convertisseur HDMI® vers VGA	90 x 140 x 20	-	<b>221050</b>
Cordon-convertisseur HDMI® vers VGA + audio	190 x 190 x 45	2,0 m	<b>221066</b>
Chargeur USB sur allume-cigare	90 x 140 x 20	-	<b>221053</b>
Chargeur secteur 2 ports USB	190 x 190 x 45	-	<b>221054</b>

# SOLUTIONS CONNECTIQUE & INFRASTRUCTURE RÉSEAU

Fibres optiques	7
Connectique réseau	25
Connectique audio vidéo & informatique	55
Baies & coffrets	87

## Le **point** sur les solutions CONNECTIQUE & INFRASTRUCTURE RÉSEAU

### Fibres optiques

La fibre optique est au centre de tous les enjeux de compétitivité de l'entreprise. L'adopter, c'est faire le choix de performances élevées sur des distances importantes avec une densité qui s'adapte aux besoins de l'entreprise. Pour vous accompagner, nous vous proposons des gammes complètes de jarretières aux différentes normes existantes avec des longueurs jusqu'à 50 mètres ainsi que l'ensemble des outils indispensables pour réaliser vos installations.

Retrouvez notre gamme complète de produits fibre **P. 10 à 24**.

### Connectique réseau

Si la fibre optique est une solution de choix pour l'entreprise, le cuivre n'est pas en reste, et ce nouveau catalogue comporte un choix important de nouveautés, en particulier en Catégorie 7, pour assurer des performances LAN toujours plus élevées.

- nouveaux cordons patch sur câble CAT. 7 **P. 36**
- nouveaux cordons patch CAT. 6A à verrouillage **P. 35**
- nouveaux câbles multibrins **P. 43**

### Connectique audio vidéo & informatique

Nous avons développé **P. 57** une gamme de cordons audio-vidéo numériques résistants pour éviter les faux-contacts liés à de nombreuses manipulations. Leur blindage optimal préserve la bande passante et la qualité des signaux Ultra HD.

Le nouveau connecteur type C se répand de plus en plus dans la majorité des modèles récents de cartes mères et d'ordinateurs portables. Pour pouvoir connecter vos écrans à votre PC équipé de la connectique type C, nous vous proposons une gamme de convertisseurs USB type C, que vous retrouverez en **P. 76**.

### Baies & coffrets

Les baies et coffrets sont indispensables en entreprise, que ce soit pour du brassage, de l'agencement de serveurs, des systèmes de vidéosurveillance ou des installations électriques.

Nous vous accompagnons avec un vaste choix de coffrets de 10 à 19" et de baies jusqu'à 47U avec leurs accessoires pour réaliser l'ensemble de vos installations.

Retrouvez notre gamme complète de baies et coffrets **P. 88 à 102**.



# FIBRES OPTIQUES

## SOMMAIRE

Qu'est-ce qu'une fibre optique ?	8-9
Fibres optiques monomodes OS2	10
Fibres optiques multimodes OM1	11
Fibres optiques multimodes OM2	11
Fibres optiques multimodes OM3	12-13
Fibres optiques multimodes OM4	14
Fibre optique à repérage lumineux	15
Pigtails fibre optique	16
Connecteurs & adaptateurs fibres optiques	17
Tiroirs optiques équipés	18
Tiroirs optiques à équiper	19
Outillage	20-21
Nettoyage fibres optiques	22
Câbles fibres optiques	23
Fibres pré-connectorisées	24

## ZOOM SUR

### Jarrettière fibre optique multimode OM3 - aqua

- Norme : IEC 61754/61755 – ISO 11801
- Perte d'insertion :  $\leq 0,2$  dB
- Perte de retour :  $\geq 30$  dB
- Ferrule : céramique
- Finition : UPC
- Gaine : LSOH (zéro halogène), aqua
- Conditionnement : sachet individuel
- Testée individuellement avec fiche de test
- Clip d'assemblage duplex (sauf jarrettières ST)



REF.  
393260

Page 13

# Qu'est-ce qu'une fibre optique ?



## Qu'est-ce qu'une fibre optique ?

### 1 Les avantages de la fibre

Sur une installation avec des câbles Ethernet, la distance est limitée à 100 mètres. Ce n'est pas le cas avec une fibre optique (2000 mètres voire plus).

De plus, elle possède certains atouts essentiels :

- La bande passante est quasi-illimitée en monomode
- La fibre est insensible aux perturbations électromagnétiques
- Des vitesses de transfert beaucoup plus rapides, environ 100 fois plus élevées que le réseau actuel en cuivre

Cependant, la fibre optique résiste moins aux sollicitations mécaniques que les câbles de cuivre. Elle peut casser si elle est trop pliée ou si elle subit une traction trop forte.

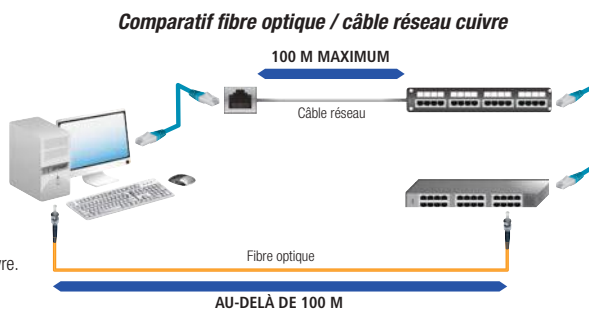

### 2 Comment se compose une fibre ?

La fibre optique est un fil de verre entouré d'une gaine réfléchissante. Sa propriété principale est de servir de « tuyau » dans lequel on peut faire circuler de la lumière. Elle sert à transporter de l'information numérique.

- 1 - La gaine de protection de la fibre.
- 2 - La fibre de renfort en Kevlar®.
- 3 - Le revêtement protège mécaniquement la fibre.
- 4 - La gaine aide à la propagation du signal.
- 5 - Le cœur sert à confiner le signal lumineux et à le propager.

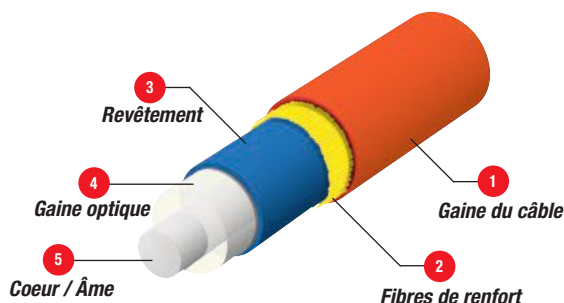

### 3 Les différents types de fibre :

FIBRE MULTIMODE	FIBRE MONOMODE
<ul style="list-style-type: none"> <li>• A été la première utilisée</li> <li>• Facile à utiliser mais elle a une bande passante limitée</li> <li>• Réservée aux courtes distances &lt; 5 km</li> </ul>	<ul style="list-style-type: none"> <li>• Bande passante pratiquement infinie (en théorie)</li> <li>• Elle est la solution pour les longues distances &gt; 5 km</li> <li>• Fabrication plus coûteuse</li> </ul>

**!** La fibre multimode est incompatible avec la fibre monomode

**A** La fibre **MULTIMODE** a un cœur de grand diamètre par rapport à la fibre monomode. Elle permet le passage de plusieurs longueurs d'ondes lumineuses. Utilisée sur des courtes distances (< 5 km @ 100 Mbps / 300 m @ 10 Gbps).

**B** La fibre **MONOMODE** n'autorise qu'un seul mode de propagation. La longueur d'onde traverse le centre de la fibre. La lumière est réalignée vers le centre au lieu de rebondir sur son bord comme dans la fibre multimode. Utile pour parcourir des longues distances (> 5 km).

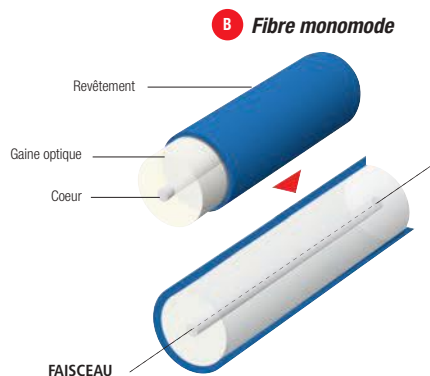
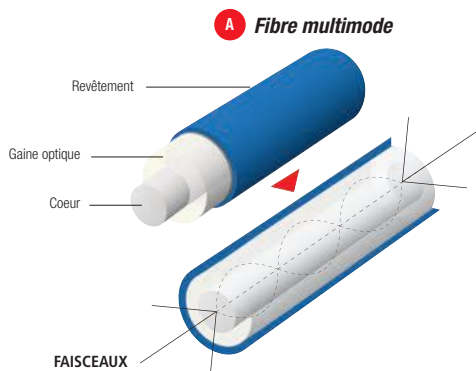

# Qu'est-ce qu'une fibre optique ?

## 4 Les différents diamètres de fibre

TYPE DE FIBRE	OS1 / OS2	OM1	OM2	OM3	OM4
DOMAINE D'APPLICATION PRINCIPAL	Liaisons bâtiments	Déport vidéosurveillance et réseau	Déport vidéosurveillance et réseau	Déport Gigabit & Datacenter	Datacenter
DÉBIT COURANT	Illimité	100 Mb/s	100 Mb/s & 1Gb/s	10 Gb/s	10 Gb/s & 40 Gb/s
DIAMÈTRE DE LA FIBRE	9/125 $\mu$	62,5/125 $\mu$	50/125 $\mu$	50/125 $\mu$	50/125 $\mu$
DÉPORT*	Très longue distance > 5 km	Longue distance < 5 km	Longue distance < 550 m	Moyenne distance réseau < 300 m	Moyenne distance réseau < 150 m
BANDE PASSANTE	Illimitée	200 MHz.km (850 nm)	500 MHz.km	1500 MHz.km (850 nm)	3500 MHz.km (850 nm)

\* Distance en fonction du débit.

### Fibre multimode 50 / 125

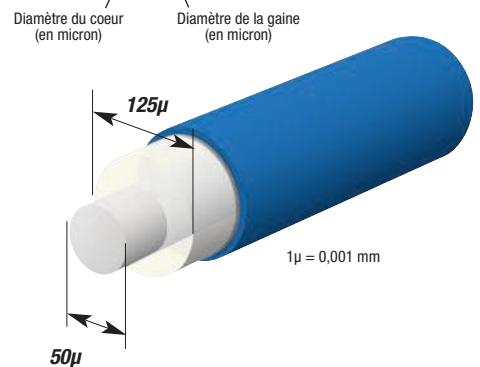

## 5 Les principaux connecteurs

	<b>ST</b> Straight Tip	<b>Le connecteur ST</b> rappelle les fiches BNC ; le verrouillage s'effectue par quart de tour de la bague externe. Le connecteur ST est resté un standard pendant longtemps, mais cède de plus en plus sa place aux connecteurs SC et LC. Il répond à la norme IEC 61754-2.
	<b>SC</b> Subscriber Connector	<b>Le connecteur SC</b> trouve sa place sur un grand nombre d'équipements actifs quelle que soit l'application (Ethernet, Fiberchannel...). Il présente de nombreux avantages par rapport aux connecteurs ST : dépassement moindre de l'embout donc pas de risque de pollution, conception "push-pull" donc pas de risque de déconnexion lors d'une traction sur le câble, section rectangulaire pour une meilleure prise en main et un guidage amélioré à l'intérieur du raccord. Il répond à la norme IEC 61754-4.
	<b>LC</b> Lucent Connector	<b>Le connecteur LC</b> dispose d'embouts de céramique de 125 mm et de corps plastique. Les fibres sont espacées de 6,25 mm. Développé par AVAYA, le connecteur LC est le plus répandu et permet de réduire de moitié la taille des connecteurs existants, tout en conservant des technologies éprouvées. Il répond à la norme IEC 61754-20.
	<b>MTRJ</b> Mechanical Transfer Registered Jack	<b>Le connecteur MTRJ</b> est réalisé autour d'un embout rectangulaire à 2 positions en polymère chargé. C'est un connecteur bivoie où les 2 fibres dans l'embout sont espacées de 750 $\mu$ m. Il répond à la norme IEC 61754-18.

## 6 Quels sont les éléments constituant un lien optique ?

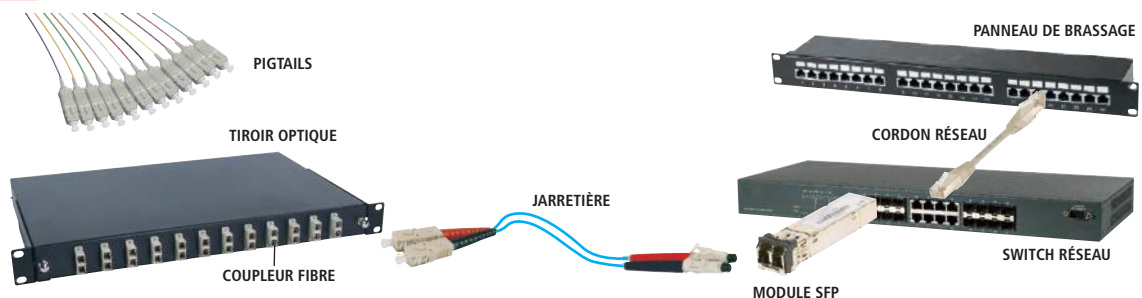

## 7 Quels sont les types de polissage des fibres ?

**PC** : type de finition d'une fiche. Il correspond à un polissage permettant d'avoir une réflectance meilleure de - 30 dB  
**UPC** : type de finition d'une fiche. Il correspond à un polissage permettant d'avoir une réflectance meilleure de - 50 dB  
**APC** : type de finition d'une fiche. Il correspond à un polissage permettant d'avoir une réflectance meilleure de - 60 dB

Les finitions **PC** et **UPC** sont compatibles entre elles. La finition **APC** n'est pas compatible avec les finitions **PC** et **UPC**.  
 Les fibres que nous commercialisons sont en finition **UPC** ou **APC**.



# Fibres optiques monomodes OS2

## FIBRE OPTIQUE MONOMODE OS2 – FINITION UPC

### Jarretière fibre optique monomode OS2 9 / 125 - jaune

Le très haut débit garanti !



**CARACTÉRISTIQUES**

- Norme : IEC 61754/61755 – ISO 11801
- Perte d'insertion : ≤ 0,2 dB
- Perte de retour : ≥ 50 dB
- Ferrule : céramique
- Gaine : LSOH (zéro halogène), jaune
- Conditionnement : sachet individuel
- Testée individuellement avec fiche de test
- Clip d'assemblage duplex (sauf jarretières ST)

MTRJ / SC	1,0 M	2,0 M	3,0 M	5,0 M	10,0 M
RÉF.	<b>393196</b>	<b>393197</b>	<b>393198</b>	<b>393199</b>	<b>393201</b>

MTRJ / LC	1,0 M	2,0 M	3,0 M	5,0 M	10,0 M
RÉF.	<b>393204</b>	<b>393205</b>	<b>393206</b>	<b>393207</b>	<b>393209</b>

MTRJ / MTRJ	1,0 M	2,0 M	3,0 M	5,0 M	10,0 M
RÉF.	<b>393217</b>	<b>393218</b>	<b>393219</b>	<b>393220</b>	<b>393221</b>

SC / SC	0,5M	1,0 M	2,0 M	3,0 M	5,0 M	8,0 M	10,0 M	12,0 M	15,0 M	20,0 M	30,0 M	50,0 M
RÉF.	<b>393184</b>	<b>392320</b>	<b>392321</b>	<b>392322</b>	<b>392323</b>	<b>392324</b>	<b>392325</b>	<b>392326</b>	<b>392327</b>	<b>392328</b>	<b>392329</b>	<b>393250</b>

SC / LC	0,5M	1,0 M	2,0 M	3,0 M	5,0 M	8,0 M	10,0 M	12,0 M	15,0 M	20,0 M	30,0 M	50,0 M
RÉF.	<b>393187</b>	<b>392340</b>	<b>392341</b>	<b>392342</b>	<b>392343</b>	<b>392344</b>	<b>392345</b>	<b>392346</b>	<b>392347</b>	<b>392348</b>	<b>392349</b>	<b>393240</b>

LC / LC	0,5M	1,0 M	2,0 M	3,0 M	5,0 M	8,0 M	10,0 M	12,0 M	15,0 M	20,0 M	30,0 M	50,0 M
RÉF.	<b>393191</b>	<b>392350</b>	<b>392351</b>	<b>392352</b>	<b>392353</b>	<b>392354</b>	<b>392355</b>	<b>392356</b>	<b>392357</b>	<b>392358</b>	<b>392359</b>	<b>393230</b>

SC / ST	0,5M	1,0 M	2,0 M	3,0 M	5,0 M	8,0 M	10,0 M	12,0 M	15,0 M	20,0 M	30,0 M	50,0 M
RÉF.	-	<b>392310</b>	<b>392311</b>	<b>392312</b>	<b>392313</b>	<b>392314</b>	<b>392315</b>	<b>392316</b>	<b>392317</b>	<b>392318</b>	<b>392319</b>	-

ST / LC	0,5M	1,0 M	2,0 M	3,0 M	5,0 M	8,0 M	10,0 M	12,0 M	15,0 M	20,0 M	30,0 M	50,0 M
RÉF.	-	<b>392330</b>	<b>392331</b>	<b>392332</b>	<b>392333</b>	<b>392334</b>	<b>392335</b>	<b>392336</b>	<b>392337</b>	<b>392338</b>	<b>392339</b>	-

ST / ST	0,5M	1,0 M	2,0 M	3,0 M	5,0 M	8,0 M	10,0 M	12,0 M	15,0 M	20,0 M	30,0 M	50,0 M
RÉF.	-	<b>392300</b>	<b>392301</b>	<b>392302</b>	<b>392303</b>	<b>392304</b>	<b>392305</b>	<b>392306</b>	<b>392307</b>	<b>392308</b>	<b>392309</b>	-

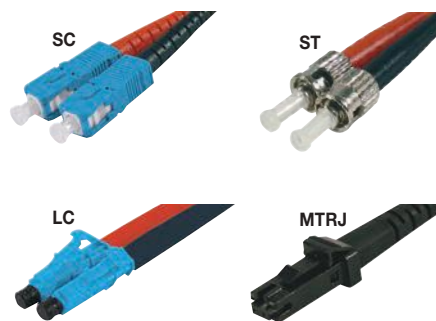

## FIBRE OPTIQUE MONOMODE OS2 – FINITION APC

### Jarretière fibre optique monomode OS2 9 / 125

Le très haut débit garanti !



**CARACTÉRISTIQUES**

- Norme : IEC 61754/61755 – ISO 11801
- Perte d'insertion : ≤ 0,3 dB
- Perte de retour : ≥ 50 dB
- Ferrule : céramique
- Finition : APC – APC/UPC
- Gaine : LSOH (zéro halogène), jaune
- Conditionnement : sachet individuel
- Testée individuellement avec fiche de test
- Clip d'assemblage duplex (sauf jarretières ST)



SC APC / ST UPC	1,0 M	2,0 M	3,0 M	5,0 M	10,0 M
RÉF.	<b>392360</b>	<b>392361</b>	<b>392362</b>	<b>392363</b>	<b>392364</b>

SC APC / SC UPC	1,0 M	2,0 M	3,0 M	5,0 M	10,0 M
RÉF.	<b>392367</b>	<b>392368</b>	<b>392369</b>	<b>392370</b>	<b>392371</b>

SC APC / LC UPC	1,0 M	2,0 M	3,0 M	5,0 M	10,0 M
RÉF.	<b>392374</b>	<b>392375</b>	<b>392376</b>	<b>392377</b>	<b>392378</b>

SC APC / SC APC	1,0 M	2,0 M	3,0 M	5,0 M	10,0 M
RÉF.	<b>392381</b>	<b>392382</b>	<b>392383</b>	<b>392384</b>	<b>392385</b>

## FIBRE OPTIQUE MONOMODE OS2 SIMPLEX

### Jarretière fibre optique monomode OS2 simplex

Spécial cordon d'abonné FTTH et box fibre Internet !

**NOUVEAU**



**CARACTÉRISTIQUES**

- Norme : IEC 61754/61755 – ISO 11801
- Perte d'insertion : ≤ 0,3 dB
- Perte de retour : ≥ 50 dB
- Ferrule : céramique
- Connecteur : SC/APC – SC/UPC
- Câble : G657A2 blanc à armure métallique, LSOH (zéro halogène)
- Conditionnement : sachet individuel
- Testée individuellement avec fiche de test



SC APC / SC UPC	2,0 M	3,0 M	5,0 M	10,0 M
RÉF.	<b>392390</b>	<b>392391</b>	<b>392392</b>	<b>392393</b>

NOUVEAUTÉ :

# Fibres optiques multimodes OM1 – OM2



## FIBRE OPTIQUE MULTIMODE OM1 62,5/125

### Jarrettière fibre optique multimode OM1 - orange



**CARACTÉRISTIQUES**

- Norme : IEC 61754/61755 – ISO 11801
- Perte d'insertion :  $\leq 0,2$  dB
- Perte de retour :  $\geq 30$  dB
- Ferrule : céramique
- Finition : UPC
- Gaine : LSOH (zéro halogène), orange
- Conditionnement : sachet individuel
- Testée individuellement avec fiche de test
- Clip d'assemblage duplex (sauf jarrettières ST)

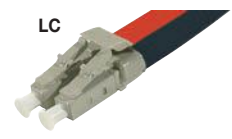

SC / SC	1,0 M	2,0 M	3,0 M	5,0 M	10,0 M
RÉF.	<b>390310</b>	<b>390320</b>	<b>390330</b>	<b>390350</b>	<b>390400</b>
SC / ST	1,0 M	2,0 M	3,0 M	5,0 M	10,0 M
RÉF.	<b>390110</b>	<b>390120</b>	<b>390130</b>	<b>390150</b>	<b>390200</b>
LC / LC	1,0 M	2,0 M	3,0 M	5,0 M	10,0 M
RÉF.	<b>390820</b>	<b>390830</b>	<b>390840</b>	<b>392030</b>	<b>392090</b>

SC / LC	1,0 M	2,0 M	3,0 M	5,0 M	10,0 M
RÉF.	<b>392040</b>	<b>390750</b>	<b>390760</b>	<b>390770</b>	<b>392140</b>
ST / ST	1,0 M	2,0 M	3,0 M	5,0 M	10,0 M
RÉF.	<b>390010</b>	<b>390020</b>	<b>390030</b>	<b>390050</b>	<b>390100</b>
ST / LC	1,0 M	2,0 M	3,0 M	5,0 M	10,0 M
RÉF.	<b>392050</b>	<b>390790</b>	<b>390800</b>	<b>390810</b>	<b>392110</b>

## FIBRE OPTIQUE MULTIMODE OM2 50/125

### Jarrettière fibre optique multimode OM2 - orange



**CARACTÉRISTIQUES**

- Norme : IEC 61754/61755 – ISO 11801
- Perte d'insertion :  $\leq 0,2$  dB
- Perte de retour :  $\geq 30$  dB
- Ferrule : céramique
- Finition : UPC
- Gaine : LSOH (zéro halogène), orange
- Conditionnement : sachet individuel
- Testée individuellement avec fiche de test
- Clip d'assemblage duplex (sauf jarrettières ST)

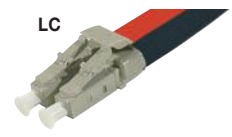

SC / SC	1,0 M	2,0 M	3,0 M	5,0 M	10,0 M	15,0 M	20,0 M
RÉF.	<b>390980</b>	<b>390990</b>	<b>391000</b>	<b>391010</b>	<b>392203</b>	<b>392204</b>	<b>392205</b>
SC / LC	1,0 M	2,0 M	3,0 M	5,0 M	10,0 M	15,0 M	20,0 M
RÉF.	<b>391080</b>	<b>391090</b>	<b>391100</b>	<b>391110</b>	<b>392130</b>	<b>392131</b>	<b>392132</b>
SC / ST	1,0 M	2,0 M	3,0 M	5,0 M	10,0 M	15,0 M	20,0 M
RÉF.	<b>390910</b>	<b>390920</b>	<b>390930</b>	<b>390940</b>	<b>392202</b>	<b>392206</b>	<b>392207</b>
LC / LC	1,0 M	2,0 M	3,0 M	5,0 M	10,0 M	15,0 M	20,0 M
RÉF.	<b>391160</b>	<b>391170</b>	<b>391180</b>	<b>391190</b>	<b>392060</b>	<b>392016</b>	<b>392062</b>
LC / ST	1,0 M	2,0 M	3,0 M	5,0 M	10,0 M	15,0 M	20,0 M
RÉF.	<b>391030</b>	<b>391040</b>	<b>391050</b>	<b>391060</b>	<b>392120</b>	<b>392121</b>	<b>392122</b>
ST / ST	1,0 M	2,0 M	3,0 M	5,0 M	10,0 M	15,0 M	20,0 M
RÉF.	<b>390850</b>	<b>390860</b>	<b>390870</b>	<b>390880</b>	<b>392201</b>	<b>392195</b>	<b>392196</b>

# Fibres optiques multimodes OM3

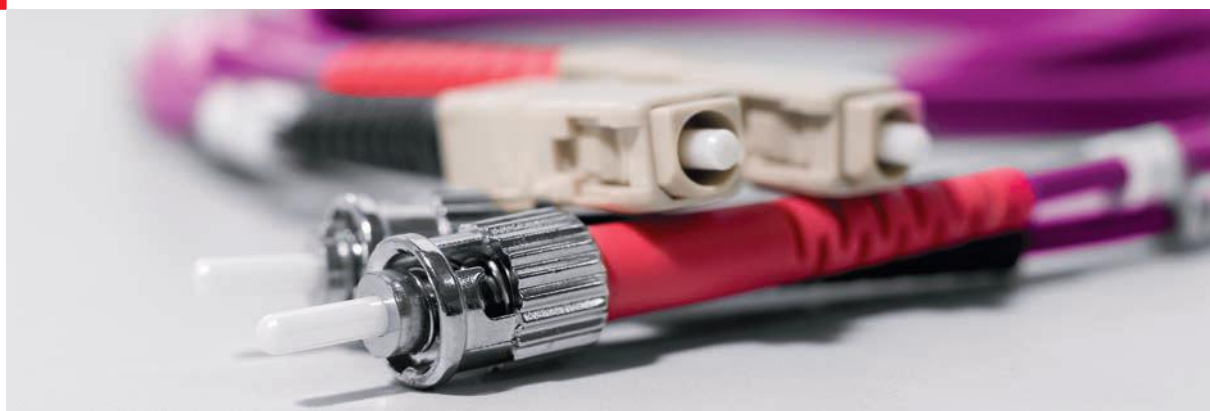

## Besoin d'une liaison fibre pré-connectorisée ?

Retrouvez le formulaire page 24 ou contactez votre commercial !

### FIBRE OPTIQUE MULTIMODE OM3 50 / 125

#### Jarretière fibre optique multimode OM3 - violette

**CARACTÉRISTIQUES**

- Norme : IEC 61754/61755 – ISO 11801
- Perte d'insertion : ≤ 0,2 dB
- Perte de retour : ≥ 30 dB
- Ferrule : céramique
- Finition : UPC
- Gaine : LSOH (zéro halogène), violette
- Conditionnement : sachet individuel
- Testée individuellement avec fiche de test
- Clip d'assemblage duplex (sauf jarretières ST)

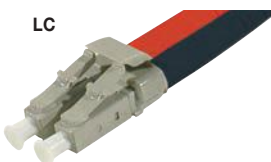
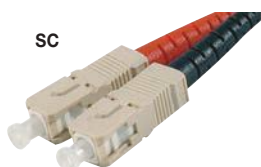

SC / SC	1,0 M	2,0 M	3,0 M	5,0 M	8,0 M	10,0 M	12,0 M	15,0 M	20,0 M
RÉF.	<b>391480</b>	<b>391481</b>	<b>391482</b>	<b>391483</b>	<b>391487</b>	<b>391484</b>	<b>391488</b>	<b>391485</b>	<b>391486</b>
SC / LC	1,0 M	2,0 M	3,0 M	5,0 M	8,0 M	10,0 M	12,0 M	15,0 M	20,0 M
RÉF.	<b>391490</b>	<b>391491</b>	<b>391492</b>	<b>391493</b>	<b>391497</b>	<b>391494</b>	<b>391498</b>	<b>391495</b>	<b>391496</b>
LC / LC	1,0 M	2,0 M	3,0 M	5,0 M	8,0 M	10,0 M	12,0 M	15,0 M	20,0 M
RÉF.	<b>391500</b>	<b>391501</b>	<b>391502</b>	<b>391503</b>	<b>391507</b>	<b>391504</b>	<b>391508</b>	<b>391505</b>	<b>391506</b>
SC / ST	1,0 M	2,0 M	3,0 M	5,0 M	8,0 M	10,0 M	12,0 M	15,0 M	20,0 M
RÉF.	<b>391750</b>	<b>391751</b>	<b>391752</b>	<b>391753</b>	<b>391754</b>	<b>391755</b>	<b>391756</b>	<b>391757</b>	<b>391758</b>
ST / LC	1,0 M	2,0 M	3,0 M	5,0 M	8,0 M	10,0 M	12,0 M	15,0 M	20,0 M
RÉF.	<b>391760</b>	<b>391761</b>	<b>391762</b>	<b>391763</b>	<b>391764</b>	<b>391765</b>	<b>391766</b>	<b>391767</b>	<b>391768</b>
ST / ST	1,0 M	2,0 M	3,0 M	5,0 M	8,0 M	10,0 M	12,0 M	15,0 M	20,0 M
RÉF.	<b>391770</b>	<b>391771</b>	<b>391772</b>	<b>391773</b>	<b>391774</b>	<b>391775</b>	<b>391776</b>	<b>391777</b>	<b>391778</b>



**Vous avez besoin de plus d'informations sur une technologie ?**

Contactez votre commercial !

# Fibres optiques multimodes OM3

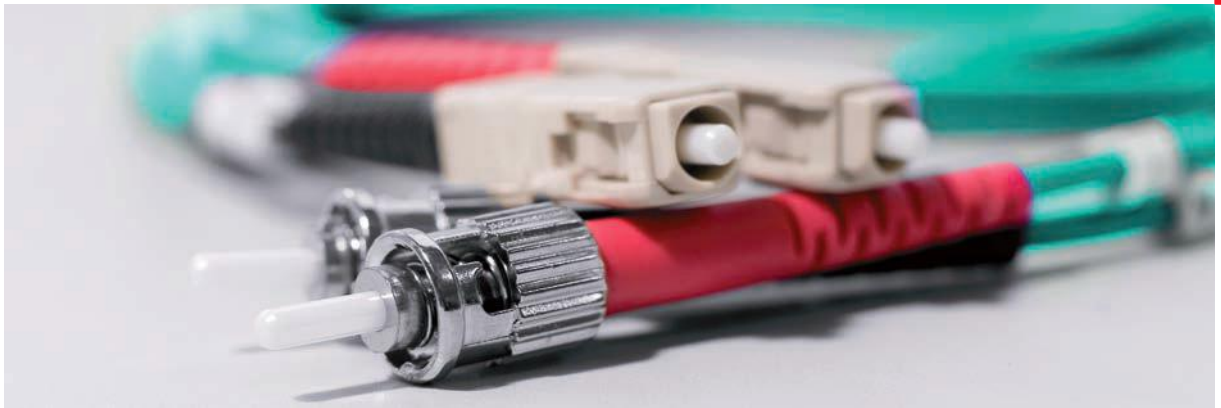

## FIBRE OPTIQUE MULTIMODE OM3 50 / 125

### Jarrettière fibre optique multimode OM3 - aqua



**CARACTÉRISTIQUES**

- Norme : IEC 61754/61755 – ISO 11801
- Perte d'insertion :  $\leq 0,2$  dB
- Perte de retour :  $\geq 30$  dB
- Ferrule : céramique
- Finition : UPC
- Gaine : LSOH (zéro halogène), aqua
- Conditionnement : sachet individuel
- Testée individuellement avec fiche de test
- Clip d'assemblage duplex (sauf jarrettières ST)

SC

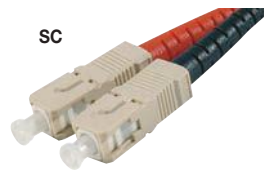

LC

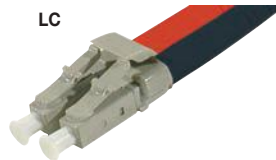

ST



MTRJ



MTRJ / SC	1,0 M	2,0 M	3,0 M	5,0 M	10,0 M
RÉF.	<b>393145</b>	<b>393146</b>	<b>393147</b>	<b>393148</b>	<b>393150</b>
MTRJ / LC	1,0 M	2,0 M	3,0 M	5,0 M	10,0 M
RÉF.	<b>393153</b>	<b>393154</b>	<b>393155</b>	<b>393156</b>	<b>393158</b>
MTRJ / MTRJ	1,0 M	2,0 M	3,0 M	5,0 M	10,0 M
RÉF.	<b>393166</b>	<b>393167</b>	<b>393168</b>	<b>393169</b>	<b>393170</b>

SC / SC	0,5M	1,0 M	2,0 M	3,0 M	5,0 M	8,0 M	10,0 M	12,0 M	15,0 M	20,0 M	25,0 M	30,0 M	50,0 M
RÉF.	<b>391782</b>	<b>391540</b>	<b>391541</b>	<b>391542</b>	<b>391543</b>	<b>391544</b>	<b>391545</b>	<b>391546</b>	<b>391547</b>	<b>391548</b>	<b>391783</b>	<b>391784</b>	<b>393280</b>
SC / LC	0,5M	1,0 M	2,0 M	3,0 M	5,0 M	8,0 M	10,0 M	12,0 M	15,0 M	20,0 M	25,0 M	30,0 M	50,0 M
RÉF.	<b>391785</b>	<b>391552</b>	<b>391553</b>	<b>391554</b>	<b>391555</b>	<b>391556</b>	<b>391557</b>	<b>391558</b>	<b>391559</b>	<b>391560</b>	<b>391786</b>	<b>391787</b>	<b>393270</b>
LC / LC	0,5M	1,0 M	2,0 M	3,0 M	5,0 M	8,0 M	10,0 M	12,0 M	15,0 M	20,0 M	25,0 M	30,0 M	50,0 M
RÉF.	<b>391788</b>	<b>391563</b>	<b>391564</b>	<b>391565</b>	<b>391566</b>	<b>391567</b>	<b>391568</b>	<b>391569</b>	<b>391570</b>	<b>391571</b>	<b>391789</b>	<b>391790</b>	<b>393260</b>
SC / ST	0,5M	1,0 M	2,0 M	3,0 M	5,0 M	8,0 M	10,0 M	12,0 M	15,0 M	20,0 M	25,0 M	30,0 M	50,0 M
RÉF.	<b>391791</b>	<b>391800</b>	<b>391801</b>	<b>391802</b>	<b>391803</b>	<b>391804</b>	<b>391805</b>	<b>391806</b>	<b>391807</b>	<b>391808</b>	<b>391792</b>	<b>391793</b>	-
ST / LC	0,5M	1,0 M	2,0 M	3,0 M	5,0 M	8,0 M	10,0 M	12,0 M	15,0 M	20,0 M	25,0 M	30,0 M	50,0 M
RÉF.	<b>391794</b>	<b>391810</b>	<b>391811</b>	<b>391812</b>	<b>391813</b>	<b>391814</b>	<b>391815</b>	<b>391816</b>	<b>391817</b>	<b>391818</b>	<b>391795</b>	<b>391796</b>	-
ST / ST	0,5M	1,0 M	2,0 M	3,0 M	5,0 M	8,0 M	10,0 M	12,0 M	15,0 M	20,0 M	25,0 M	30,0 M	50,0 M
RÉF.	<b>391797</b>	<b>391820</b>	<b>391821</b>	<b>391822</b>	<b>391823</b>	<b>391824</b>	<b>391825</b>	<b>391826</b>	<b>391827</b>	<b>391828</b>	<b>391798</b>	<b>391799</b>	-

: NOUVEAUTÉ

## FIBRE OPTIQUE MULTIMODE OM4 50 / 125

### Jarretière fibre optique multimode OM4 - aqua



**CARACTÉRISTIQUES**

- Norme : IEC 61754/61755 – ISO 11801
- Perte d'insertion : ≤ 0,2 dB
- Perte de retour : ≥ 30 dB
- Ferrule : céramique
- Gaine : LSOH (zéro halogène)
- Conditionnement : sachet individuel
- Testée individuellement avec fiche de test
- Clip d'assemblage duplex (sauf jarretières ST)



SC / SC	1,0 M	2,0 M	3,0 M	5,0 M	8,0 M	10,0 M	12,0 M	15,0 M	20,0 M	30,0 M
RÉF.	<b>391650</b>	<b>391651</b>	<b>391652</b>	<b>391653</b>	<b>391654</b>	<b>391655</b>	<b>391656</b>	<b>391657</b>	<b>391658</b>	<b>391659</b>
SC / LC	1,0 M	2,0 M	3,0 M	5,0 M	8,0 M	10,0 M	12,0 M	15,0 M	20,0 M	30,0 M
RÉF.	<b>391660</b>	<b>391661</b>	<b>391662</b>	<b>391663</b>	<b>391664</b>	<b>391665</b>	<b>391666</b>	<b>391667</b>	<b>391668</b>	<b>391669</b>
SC / ST	1,0 M	2,0 M	3,0 M	5,0 M	8,0 M	10,0 M	12,0 M	15,0 M	20,0 M	30,0 M
RÉF.	<b>391700</b>	<b>391701</b>	<b>391702</b>	<b>391703</b>	<b>391704</b>	<b>391705</b>	<b>391706</b>	<b>391707</b>	<b>391708</b>	<b>391709</b>
LC / LC	1,0 M	2,0 M	3,0 M	5,0 M	8,0 M	10,0 M	12,0 M	15,0 M	20,0 M	30,0 M
RÉF.	<b>391671</b>	<b>391672</b>	<b>391673</b>	<b>391674</b>	<b>391675</b>	<b>391676</b>	<b>391677</b>	<b>391678</b>	<b>391679</b>	<b>391680</b>
LC / ST	1,0 M	2,0 M	3,0 M	5,0 M	8,0 M	10,0 M	12,0 M	15,0 M	20,0 M	30,0 M
RÉF.	<b>391710</b>	<b>391711</b>	<b>391712</b>	<b>391713</b>	<b>391714</b>	<b>391715</b>	<b>391716</b>	<b>391717</b>	<b>391718</b>	<b>391719</b>
ST / ST	1,0 M	2,0 M	3,0 M	5,0 M	8,0 M	10,0 M	12,0 M	15,0 M	20,0 M	30,0 M
RÉF.	<b>391720</b>	<b>391721</b>	<b>391722</b>	<b>391723</b>	<b>391724</b>	<b>391725</b>	<b>391726</b>	<b>391727</b>	<b>391728</b>	<b>391729</b>

## FIBRE OPTIQUE MULTIMODE OM4 50 / 125

### Jarretière fibre optique multimode OM4 - rose



**CARACTÉRISTIQUES**

- Norme : IEC 61754/61755 – ISO 11801
- Perte d'insertion : ≤ 0,2 dB
- Perte de retour : ≥ 30 dB
- Ferrule : céramique
- Gaine : LSOH (zéro halogène)
- Conditionnement : sachet individuel
- Testée individuellement avec fiche de test
- Clip d'assemblage duplex (sauf jarretières ST)



SC / SC	0,5 M	1,0 M	2,0 M	3,0 M	5,0 M	8,0 M	10,0 M	12,0 M	15,0 M	20,0 M	30,0 M	50,0 M
RÉF.	<b>393171</b>	<b>392501</b>	<b>392502</b>	<b>392503</b>	<b>392504</b>	<b>392505</b>	<b>392506</b>	<b>392507</b>	<b>392508</b>	<b>392509</b>	<b>392510</b>	<b>393297</b>
SC / LC	0,5 M	1,0 M	2,0 M	3,0 M	5,0 M	8,0 M	10,0 M	12,0 M	15,0 M	20,0 M	30,0 M	50,0 M
RÉF.	<b>393174</b>	<b>392513</b>	<b>392514</b>	<b>392515</b>	<b>392516</b>	<b>392517</b>	<b>392518</b>	<b>392519</b>	<b>392520</b>	<b>392521</b>	<b>392522</b>	<b>393295</b>
SC / ST	0,5 M	1,0 M	2,0 M	3,0 M	5,0 M	8,0 M	10,0 M	12,0 M	15,0 M	20,0 M	30,0 M	50,0 M
RÉF.	-	<b>392537</b>	<b>392538</b>	<b>392539</b>	<b>392540</b>	<b>392541</b>	<b>392542</b>	<b>392543</b>	<b>392544</b>	<b>392545</b>	<b>392546</b>	-
LC / LC	0,5 M	1,0 M	2,0 M	3,0 M	5,0 M	8,0 M	10,0 M	12,0 M	15,0 M	20,0 M	30,0 M	50,0 M
RÉF.	<b>393179</b>	<b>392525</b>	<b>392526</b>	<b>392527</b>	<b>392528</b>	<b>392529</b>	<b>392530</b>	<b>392531</b>	<b>392532</b>	<b>392533</b>	<b>392534</b>	<b>393290</b>
LC / ST	0,5 M	1,0 M	2,0 M	3,0 M	5,0 M	8,0 M	10,0 M	12,0 M	15,0 M	20,0 M	30,0 M	50,0 M
RÉF.	-	<b>392549</b>	<b>392550</b>	<b>392551</b>	<b>392552</b>	<b>392553</b>	<b>392554</b>	<b>392555</b>	<b>392556</b>	<b>392557</b>	<b>392558</b>	-
ST / ST	0,5 M	1,0 M	2,0 M	3,0 M	5,0 M	8,0 M	10,0 M	12,0 M	15,0 M	20,0 M	30,0 M	50,0 M
RÉF.	-	<b>392561</b>	<b>392562</b>	<b>392563</b>	<b>392564</b>	<b>392565</b>	<b>392566</b>	<b>392567</b>	<b>392568</b>	<b>392569</b>	<b>392570</b>	-

# Fibres optiques à repérage lumineux



## Les jarretières fibre optique à repérage lumineux :

La solution de jarretières à repérage lumineux permet d'identifier rapidement l'extrémité d'une jarretière sans avoir à la débrancher. Cette solution est particulièrement adaptée aux brassages de haute densité, et apporte le plus haut niveau de sécurité pour les installations en production.

Les jarretières fibre optique à repérage lumineux existent en monomode OS2 et multimode OM3 et OM4, et offrent les mêmes performances que des jarretières ordinaires.

Il suffit de connecter l'injecteur de lumière à une extrémité de la jarretière pour identifier l'autre extrémité correspondante : les connecteurs sont alors éclairés. Plusieurs modes d'utilisation de l'injecteur sont possibles : éclairage fixe ou clignotant. L'injection de lumière ne perturbe pas le transport des données sur les jarretières.



## Jarretière fibre optique monomode OS2 à repérage lumineux

### CARACTÉRISTIQUES

- Ferrule : céramique
- Finition : UPC
- Gaine : LSOH (zéro halogène), jaune
- Conditionnement : sachet individuel
- Testée individuellement avec fiche de test
- Clip d'assemblage duplex (sauf jarretières ST)

	TYPE	LONGUEUR	RÉF.
Jarretière monomode OS2 à repérage lumineux	LC/LC	1,0 m	<b>844500</b>
Jarretière monomode OS2 à repérage lumineux	LC/LC	2,0 m	<b>844501</b>
Jarretière monomode OS2 à repérage lumineux	LC/LC	3,0 m	<b>844502</b>
Jarretière monomode OS2 à repérage lumineux	LC/SC	1,0 m	<b>844510</b>
Jarretière monomode OS2 à repérage lumineux	LC/SC	2,0 m	<b>844511</b>
Jarretière monomode OS2 à repérage lumineux	LC/SC	3,0 m	<b>844512</b>
Jarretière monomode OS2 à repérage lumineux	LC/ST	1,0 m	<b>844520</b>
Jarretière monomode OS2 à repérage lumineux	LC/ST	2,0 m	<b>844521</b>
Jarretière monomode OS2 à repérage lumineux	LC/ST	3,0 m	<b>844522</b>

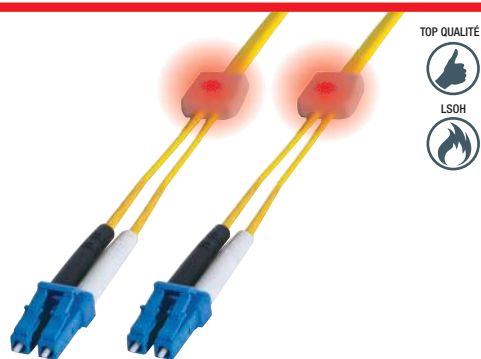

TOP QUALITÉ !



LSOH



## Jarretière fibre optique multimode OM3 à repérage lumineux

### CARACTÉRISTIQUES

- Ferrule : céramique
- Finition : UPC
- Gaine : LSOH (zéro halogène), aqua
- Conditionnement : sachet individuel
- Testée individuellement avec fiche de test
- Clip d'assemblage duplex (sauf jarretières ST)

	TYPE	LONGUEUR	RÉF.
Jarretière multimode OM3 à repérage lumineux	LC/LC	1,0 m	<b>844530</b>
Jarretière multimode OM3 à repérage lumineux	LC/LC	2,0 m	<b>844531</b>
Jarretière multimode OM3 à repérage lumineux	LC/LC	3,0 m	<b>844532</b>
Jarretière multimode OM3 à repérage lumineux	LC/SC	1,0 m	<b>844540</b>
Jarretière multimode OM3 à repérage lumineux	LC/SC	2,0 m	<b>844541</b>
Jarretière multimode OM3 à repérage lumineux	LC/SC	3,0 m	<b>844542</b>
Jarretière multimode OM3 à repérage lumineux	LC/ST	1,0 m	<b>844550</b>
Jarretière multimode OM3 à repérage lumineux	LC/ST	2,0 m	<b>844551</b>
Jarretière multimode OM3 à repérage lumineux	LC/ST	3,0 m	<b>844552</b>

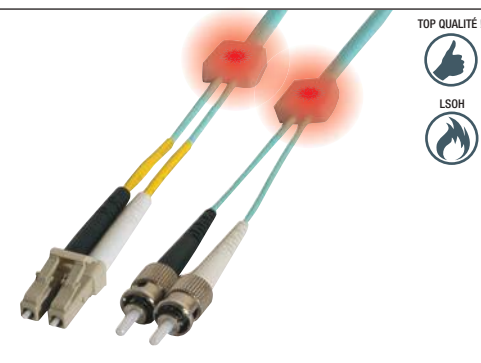

TOP QUALITÉ !



LSOH



## Jarretière fibre optique multimode OM4 à repérage lumineux

### CARACTÉRISTIQUES

- Ferrule : céramique
- Finition : UPC
- Gaine : LSOH (zéro halogène), rose
- Conditionnement : sachet individuel
- Testée individuellement avec fiche de test
- Clip d'assemblage duplex (sauf jarretières ST)

	TYPE	LONGUEUR	RÉF.
Jarretière multimode OM4 à repérage lumineux	LC/LC	1,0 m	<b>844560</b>
Jarretière multimode OM4 à repérage lumineux	LC/LC	2,0 m	<b>844561</b>
Jarretière multimode OM4 à repérage lumineux	LC/LC	3,0 m	<b>844562</b>
Jarretière multimode OM4 à repérage lumineux	LC/SC	1,0 m	<b>844570</b>
Jarretière multimode OM4 à repérage lumineux	LC/SC	2,0 m	<b>844571</b>
Jarretière multimode OM4 à repérage lumineux	LC/SC	3,0 m	<b>844572</b>
Jarretière multimode OM4 à repérage lumineux	LC/ST	1,0 m	<b>844580</b>
Jarretière multimode OM4 à repérage lumineux	LC/ST	2,0 m	<b>844581</b>
Jarretière multimode OM4 à repérage lumineux	LC/ST	3,0 m	<b>844582</b>

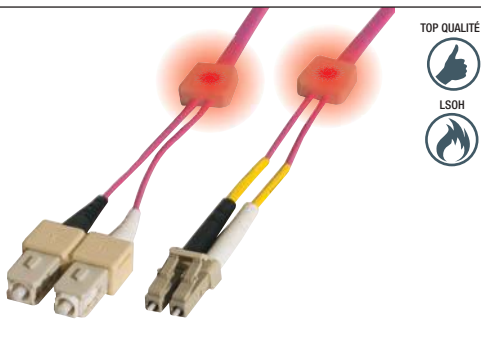

TOP QUALITÉ !



LSOH



## Injecteur de lumière

**Repérez immédiatement et sans risque une jarretière parmi des milliers !**

### CARACTÉRISTIQUES

- Mode d'éclairage : fixe, clignotant lent ou rapide
- Lumière : rouge
- Alimentation : piles bouton fournies

RÉF.

Injecteur de lumière **844499**

TOP QUALITÉ !



## Besoin d'une longueur spécifique ou d'autres connecteurs ?

Contactez votre commercial pour plus d'informations !



# Pigtails fibre optique

## Pigtail - simplex

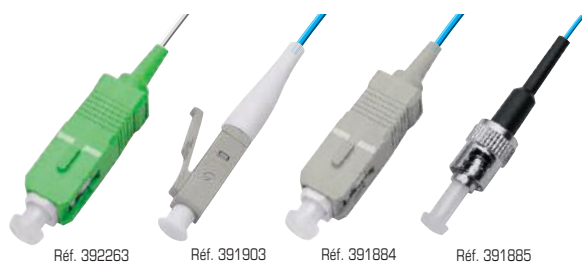

Prêt à être raccordé dans votre boîtier de distribution ou votre tiroir optique.

### CARACTÉRISTIQUES

- Norme : IEC 61754/61755 - ISO 11801
- Perte d'insertion :  $\leq 0,2$  dB UPC,  $\leq 0,3$  dB APC
- Perte de retour :  $\geq 50$  dB monomode,  $\geq 30$  dB multimode
- Ferrule : céramique
- Diamètre extérieur : 900  $\mu$ m
- Gaine : LSOH (zéro halogène)
- Conditionnement : sachet individuel
- Testé individuellement avec fiche de test
- Fibre OS2 : couleur blanche
- Fibre OM3/OM4 : couleur aqua

	TYPE	LONGUEUR	RÉF.
Pigtail monomode OS2	LC/APC	1,0 m	<b>392260</b>
Pigtail monomode OS2	SC/APC	1,0 m	<b>392261</b>
Pigtail monomode OS2	ST/APC	1,0 m	<b>392262</b>
Pigtail monomode OS2	SC/APC	1,0 m	<b>392263</b>
Pigtail monomode OS2	LC/APC	2,0 m	<b>392264</b>
Pigtail monomode OS2	SC/APC	2,0 m	<b>392265</b>
Pigtail monomode OS2	ST/APC	2,0 m	<b>392266</b>
Pigtail monomode OS2	SC/APC	2,0 m	<b>392267</b>
Pigtail multimode OM3	LC/APC	1,0 m	<b>391883</b>
Pigtail multimode OM3	SC/APC	1,0 m	<b>391884</b>
Pigtail multimode OM3	ST/APC	1,0 m	<b>391885</b>
Pigtail multimode OM3	LC/APC	2,0 m	<b>391880</b>
Pigtail multimode OM3	SC/APC	2,0 m	<b>391881</b>
Pigtail multimode OM3	ST/APC	2,0 m	<b>391882</b>
Pigtail multimode OM4	LC/APC	1,0 m	<b>391903</b>
Pigtail multimode OM4	SC/APC	1,0 m	<b>391904</b>
Pigtail multimode OM4	ST/APC	1,0 m	<b>391905</b>
Pigtail multimode OM4	LC/APC	2,0 m	<b>391900</b>
Pigtail multimode OM4	SC/APC	2,0 m	<b>391901</b>
Pigtail multimode OM4	ST/APC	2,0 m	<b>391902</b>

## Pigtail - 12 couleurs



Prêts à être raccordés dans votre boîtier de distribution ou votre tiroir optique.

### CARACTÉRISTIQUES

- Norme : IEC 61754/61755 - ISO 11801
- Perte d'insertion :  $\leq 0,2$  dB UPC,  $\leq 0,3$  dB APC
- Perte de retour :  $\geq 50$  dB monomode,  $\geq 30$  dB multimode
- Ferrule : céramique
- Diamètre extérieur : 900  $\mu$ m
- Gaine : LSOH (zéro halogène)
- Conditionnement : sachet de 12 pigtails
- Testé individuellement avec fiche de test
- Code couleur : IEC 304 (bleu, orange, vert, marron, gris, blanc, rouge, noir, jaune, violet, rose, aqua)

	TYPE	LONGUEUR	RÉF.
Pigtail monomode OS2	LC/APC	1,0 m	<b>392250</b>
Pigtail monomode OS2	SC/APC	1,0 m	<b>392251</b>
Pigtail monomode OS2	ST/APC	1,0 m	<b>392252</b>
Pigtail monomode OS2	SC/APC	1,0 m	<b>392253</b>
Pigtail monomode OS2	LC/APC	2,0 m	<b>392254</b>
Pigtail monomode OS2	SC/APC	2,0 m	<b>392255</b>
Pigtail monomode OS2	ST/APC	2,0 m	<b>392256</b>
Pigtail monomode OS2	SC/APC	2,0 m	<b>392257</b>
Pigtail multimode OM3	LC/APC	1,0 m	<b>391840</b>
Pigtail multimode OM3	SC/APC	1,0 m	<b>391841</b>
Pigtail multimode OM3	ST/APC	1,0 m	<b>391842</b>
Pigtail multimode OM3	LC/APC	2,0 m	<b>391860</b>
Pigtail multimode OM3	SC/APC	2,0 m	<b>391861</b>
Pigtail multimode OM3	ST/APC	2,0 m	<b>391862</b>

## Épissure universelle Fibrok

Raccordez votre fibre sans soudure !

TOP QUALITÉ !



Réf. 392280

Réf. 392282



Les épissures 3M Fibrok sont compactes, s'utilisent sans polissage ni collage, et sont idéales pour les interventions terrain et en conditions difficiles ou précaires.

### CARACTÉRISTIQUES

- Épissure 3M 2540G : Compatibilité : fibre 250  $\mu$ m  
Dimensions L x H x P : 36 x 4 x 4 mm
- Épissure 3M 2529 : Compatibilité : fibre 250  $\mu$ m ou 900  $\mu$ m  
Sertissage mécanique à l'aide de l'outil Réf. 392282  
Montage en cassette d'épissures Réf. 392281  
Dimensions L x H x P : 38 x 6 x 3 mm
- Convient aux fibres monomodes ou multimodes de 125  $\mu$ m
- Faible atténuation :  $\leq 0,1$  dB
- Temps d'installation : < 30 secondes

	RÉF. 3M	RÉF.
Lot de 6 épissures	2529	<b>392280</b>
Lot de 5 épissures	2540G	<b>392279</b>
Outil de sertissage pour épissure	2501	<b>392282</b>

## Kit cassette tiroir optique pour 12 épissures

TOP QUALITÉ !



Permet d'utiliser les épissures mécaniques 3M 2529 Réf. 392280 dans un tiroir optique

### CARACTÉRISTIQUES

- Support pour 12 épissures (2 x 6)
- Colliers et attaches fournis

	RÉF.
Kit cassette tiroir optique pour 12 épissures 3M	<b>392281</b>

## Connecteur fibre optique 3M NPC

**Assemblez votre propre fibre sur le terrain !**

Ce connecteur est sans polissage, sans collage à chaud ou à froid, avec un outillage simple. Il est destiné à être monté sur site chez les clients, et intègre la technologie des épissures Fibriok. L'arrière en forme d'entonnoir assure le rayon de courbure en sortie de connecteur.

### CARACTÉRISTIQUES

- Norme : IEC 61754/61755 - ISO 11801
- Compatibilité : gaine 250 µm ou 900 µm
- Convient aux fibres monomodes ou multimodes de 125 µm
- Perte d'insertion : ≤ 0,1 dB multimode, ≤ 0,3 dB monomode
- Ferrule : céramique
- Finition : PC
- Manchon en entonnoir
- Conditionnement : sachet individuel avec outil



	FINITION	RÉF.
Connecteur 3M NPC/SC monomode OS2	PC	<b>392283</b>
Connecteur 3M NPC/SC multimode OM3/OM4	PC	<b>392286</b>
Connecteur 3M NPC/LC monomode OS2	PC	<b>392287</b>
Connecteur 3M NPC/LC multimode OM3/OM4	PC	<b>392290</b>



**LE PLUS PRODUIT !**  
Sans colle, sans polissage  
et sans difficulté !

TOP QUALITÉ !



FIBRES OPTIQUES

## Atténuateur fibre optique monomode

**Éliminez les erreurs de transmission !**



### CARACTÉRISTIQUES

- Atténuation : valeur fixe (± 1 dB)
- Longueur d'onde : 1310 nm, 1550 nm
- Utilisation simple et rapide
- Très faible perte de retour optique
- Conditionnement : sachet individuel

	ATTÉNUATION	RÉF.
Atténuateur LC M / LC F	5 dB	<b>392480</b>
Atténuateur LC M / LC F	10 dB	<b>392481</b>
Atténuateur LC M / LC F	15 dB	<b>392482</b>
Atténuateur SC M / SC F	5 dB	<b>392483</b>
Atténuateur SC M / SC F	10 dB	<b>392484</b>
Atténuateur SC M / SC F	15 dB	<b>392485</b>

## Adaptateur fibre optique

**Changez facilement le type de vos connecteurs !**



### CARACTÉRISTIQUES

- Perte d'insertion : ≤ 0,2 dB
- Durabilité : ≤ 0,2 dB après 1 000 insertions
- Ferrule : céramique
- Réf. 395200 : peut aussi être monté en façade de tiroir optique
- Conditionnement : sachet individuel

	TYPE	RÉF.
Adaptateur monomode simplex	LC F / ST M	<b>395132</b>
Adaptateur monomode simplex	LC F / SC M	<b>395133</b>
Adaptateur monomode simplex	SC F / LC M	<b>395136</b>
Adaptateur monomode simplex	ST F / LC M	<b>395138</b>
Adaptateur multimode simplex	LC F / ST M	<b>395134</b>
Adaptateur multimode simplex	LC F / SC M	<b>395135</b>
Adaptateur multimode simplex	SC F / LC M	<b>395137</b>
Adaptateur multimode simplex	ST F / LC M	<b>395139</b>
Adaptateur multimode duplex	ST F / SC F	<b>395200</b>



# Tiroirs optiques équipés

## Tiroir fibre optique équipé

Prêt à l'emploi !

### CARACTÉRISTIQUES

- Format : 19" en métal noir coulissant
- Hauteur : 1U
- Nombre de ports : de 12 à 96 ports
- Décaissement possible (réglage des pattes de fixation)
- Face avant amovible, équipée de connecteurs optiques
- Connecteurs type traversée permettant le raccordement direct de pigtails
- Pigtails vendus séparément
- Cassette d'épissurage et kit de lavage intégrés
- 1 presse-étoupe diamètre 18 mm
- Livré avec face avant assemblée prête à l'emploi

**LE PLUS PRODUIT !**  
Tiroir livré équipé

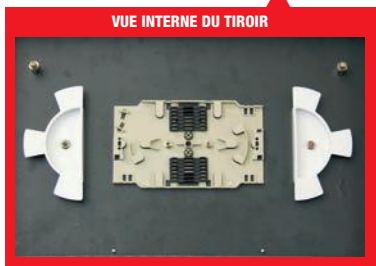

Réf. 395280  
Duplex - 12 SC



Réf. 395281  
Simplex - 12 SC



Réf. 395282  
12 ST



Réf. 395283  
Duplex - 12 LC



Réf. 395284  
Duplex - 12 SC



Réf. 395285  
Simplex - 12 SC



Réf. 395287  
Duplex - 12 LC



	CONNECTEURS	TYPE	PORTS	RÉF.
Tiroir optique 19" monomode	12 SC	Duplex	24	<b>395280</b>
Tiroir optique 19" monomode	12 SC	Simplex	12	<b>395281</b>
Tiroir optique 19" monomode	12 ST	-	12	<b>395282</b>
Tiroir optique 19" monomode	12 LC	Duplex	24	<b>395283</b>
Tiroir optique 19" multimode	12 SC	Duplex	24	<b>395284</b>
Tiroir optique 19" multimode	12 SC	Simplex	12	<b>395285</b>
Tiroir optique 19" multimode	12 ST	-	12	<b>395286</b>
Tiroir optique 19" multimode	12 LC	Duplex	24	<b>395287</b>
Tiroir optique 19" monomode	24 SC	Duplex	48	<b>395288</b>
Tiroir optique 19" monomode	24 SC	Simplex	24	<b>395289</b>
Tiroir optique 19" monomode	24 ST	-	24	<b>395290</b>
Tiroir optique 19" monomode	24 LC	Duplex	48	<b>395291</b>
Tiroir optique 19" multimode	24 SC	Duplex	48	<b>395292</b>
Tiroir optique 19" multimode	24 SC	Simplex	24	<b>395293</b>
Tiroir optique 19" multimode	24 ST	-	24	<b>395294</b>
Tiroir optique 19" multimode	24 LC	Duplex	48	<b>395295</b>
Tiroir optique 19" monomode	24 LC	Quad	96	<b>395317</b>
Tiroir optique 19" multimode	24 LC	Quad	96	<b>395318</b>

# Tiroirs optiques à équiper

FIBRES OPTIQUES

## Tiroir fibre optique à équiper

**Composez vous-même votre tiroir optique !**

### CARACTÉRISTIQUES

- Format : 19" en métal noir coulissant
- Hauteur : 1U
- Décaissement possible (réglage des pattes de fixation)
- Face avant : vendue séparément (livrée avec vis pour traversées)
- Kit de lavage intégré
- Entrée de câble : 4, à l'arrière, diamètre 18 mm
- Pigtails, cassette d'épissurage et presse-étoupe vendus séparément

	RÉF.
Tiroir optique de base sans face avant	<b>395310</b>
Face avant pour 12 ST	<b>395313</b>
Face avant pour 12 SC simplex ou 12 LC duplex	<b>395311</b>
Face avant pour 12 SC duplex ou 12 LC quad	<b>395312</b>
Face avant pour 24 ST	<b>395314</b>
Face avant pour 24 SC simplex ou 24 LC duplex	<b>395316</b>
Face avant pour 24 SC duplex ou 24 LC quad	<b>395315</b>
Cassette d'épissurage 12 fibres	<b>395320</b>
Cassette d'épissurage 24 fibres	<b>395321</b>
Cassette d'épissurage 48 fibres	<b>395322</b>
Cassette d'épissurage 3M 12 fibres	<b>392281</b>
Lot de 10 obturateurs ST	<b>395298</b>
Lot de 10 obturateurs SC simplex ou LC duplex	<b>395296</b>
Lot de 10 obturateurs SC duplex ou LC quad	<b>395297</b>
Lot de 1000 vis pour traversée	<b>395299</b>
Lot de 50 bouchons connecteur ST	<b>395223</b>
Lot de 50 bouchons connecteur SC	<b>395222</b>
Lot de 50 bouchons connecteur LC	<b>395224</b>

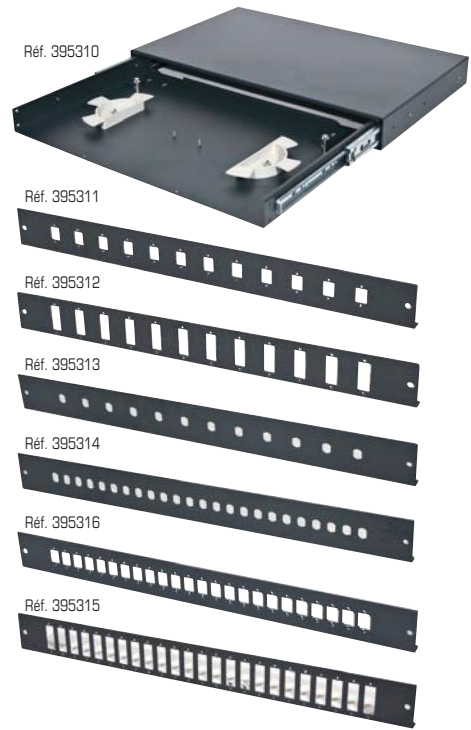



## Traversée & coupleur pour tiroir fibre optique

  
Réf. 395208

  
Réf. 395209

  
Réf. 395302

  
Réf. 395303

  
Réf. 395304

  
Réf. 395307

  
Réf. 395308

	CONNECTEURS	TYPE	RÉF.
Coupleur optique monomode (traversée)	ST / ST	Simplex	<b>395300</b>
Coupleur optique monomode (traversée)	SC APC / SC APC	Simplex	<b>395308</b>
Coupleur optique monomode (traversée)	SC / SC	Simplex	<b>395301</b>
Coupleur optique monomode (traversée)	SC / SC	Duplex	<b>395302</b>
Coupleur optique monomode (traversée)	LC / LC	Duplex	<b>395303</b>
Coupleur optique monomode (traversée)	LC / LC	Quad	<b>395341</b>
Coupleur optique multimode (traversée)	ST / ST	Simplex	<b>395304</b>
Coupleur optique multimode (traversée)	SC / SC	Simplex	<b>395305</b>
Coupleur optique multimode (traversée)	SC / SC	Duplex	<b>395306</b>
Coupleur optique multimode (traversée)	LC / LC	Duplex	<b>395307</b>
Coupleur optique multimode (traversée)	LC / LC	Quad	<b>395340</b>
Adaptateur multimode (traversée)	ST / SC	Duplex	<b>395200</b>
Volet protection pour connecteur SC simplex ou LC duplex (lot de 10)			<b>395208</b>
Volet protection pour connecteur SC duplex ou LC quad (lot de 10)			<b>395209</b>

  
Réf. 395340

  
Réf. 395341

  
Réf. 395200

  
Réf. 395300

## Boîtier de distribution pour fibre optique

Ce boîtier vous permet de créer une interface entre l'arrivée de votre fibre et vos éléments actifs, sans passer par un tiroir optique

TOP QUALITÉ !



### CARACTÉRISTIQUES

- Entrée de câble : 2, pour presse étoupe
- Dimensions L x P x H : 158 x 204 x 52 mm
- Boîtier équipé de connecteurs fibre optique
- Pigtails vendus séparément
- Raccordement direct de votre trunk par presse étoupe
- Fixation murale (vis non fournies)



Réf. 395252

**PROTÈGE LES CONNEXIONS !**



PORTS	RÉF.
Boîtier équipé de 4 traversées ST Multimode - Simplex	<b>395250</b>
Boîtier équipé de 8 traversées ST Multimode - Simplex	<b>395251</b>
Boîtier équipé de 12 traversées ST Multimode - Simplex	<b>395252</b>
Boîtier équipé de 2 traversées SC Multimode - Duplex	<b>395253</b>
Boîtier équipé de 4 traversées SC Multimode - Duplex	<b>395254</b>
Boîtier équipé de 6 traversées SC Multimode - Duplex	<b>395255</b>

## Adaptateur keystone

**Montez vos connecteurs fibre sur vos équipements RJ-45 au format keystone !**



### CARACTÉRISTIQUES

- Réf. 395240 : adaptateur keystone pour traversée ST
- Réf. 395241 : adaptateur keystone pour traversée SC simplex ou LC duplex
- Compatible avec les panneaux de brassage au format keystone
- Conditionnement : sachet de 10 pièces

	RÉF.
Adaptateur keystone	<b>395240</b>
Adaptateur keystone	<b>395241</b>
Bouchon keystone	<b>395242</b>

# Outillage fibre optique

## Détecteur visuel de défauts

Permet de contrôler la continuité d'une fibre et de détecter l'endroit d'une cassure !



Réf. 395354

### CARACTÉRISTIQUES

- Longueur d'onde : 650 nm (rouge visible)
- Puissance de sortie : 1 mW
- Adaptateur : universel pour connecteur 2,5 mm ST et SC
- Option : adaptateur pour connecteur 1,5 mm LC
- Conditionnement : livré avec housse
- Alimentation : 2 x LR06 / AA (non fournies)

	RÉF.
Détecteur visuel de défauts	<b>395354</b>
Adaptateur fibre ST mâle / LC femelle	<b>395132</b>

## Source laser

Permet d'injecter un signal stable sur plusieurs longueurs d'onde !

Source laser à utiliser en association avec un wattmètre pour mesurer la perte de signal sur une installation fibre ou sur une jarretière.



### CARACTÉRISTIQUES

- Longueur d'onde : 1310 nm – 1550 nm / 850 nm - 1300 nm (± 20 nm)
- Lumière en sortie : continue, modulée
- Affichage : écran LCD rétro-éclairé
- Adaptateurs fournis : connecteur SC, ST, FC
- Option : adaptateur pour connecteur LC
- Alimentation : accu rechargeable fourni, avec chargeur
- Peut être utilisé avec le wattmètre Réf. 395361

	RÉF.
Source laser	<b>395362</b>
Adaptateur fibre SC mâle / LC femelle	<b>395133</b>

## Cliveuse de précision pour fibre optique

Permet une coupe nette avant épissure de vos fibres !

TOP QUALITÉ !



### CARACTÉRISTIQUES

- Compatibilité : gaine 250 et 900 µm
- Clivage de fibres multimodes ou monomodes 125 µm
- Convient aux épissures mécaniques ou par fusion
- Lame interchangeable
- Durée de vie de la lame : 48 000 coupes
- Dimensions (L x P x H) : 56 x 55 x 48 mm

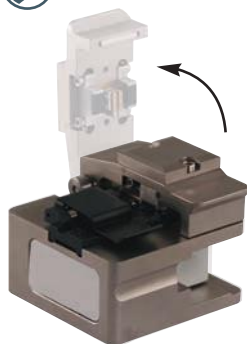

RÉF.

Cliveuse fibre optique	<b>815579</b>
------------------------	---------------

## Analyseur / identificateur de fibres optiques

Permet d'analyser et d'identifier vos fibres monomodes sans interrompre le fonctionnement de votre réseau !



### CARACTÉRISTIQUES

- Compatibilité : gaine 250 µm, 900 µm, 2 mm et 3 mm
- Repérage des fréquences : 270 Hz, 1 kHz, 2 kHz
- Affiche la puissance au cœur de la fibre -30 à +5 dBm
- Identification du sens du trafic
- Sauvegarde des données avec logiciel fourni
- Alimentation : 2 x LR03 / AAA (non fournies)

	RÉF.
Identificateur de fibres	<b>395359</b>

## Wattmètre

Permet de mesurer les puissances optiques !

Wattmètre à utiliser en association avec une source laser pour mesurer la perte de signal sur une installation fibre ou sur une jarretière.



### CARACTÉRISTIQUES

- Longueur d'onde : 800 nm à 1700 nm
- Plage de mesure : -50 dBm à +26 dBm
- Affichage : écran LCD rétro-éclairé
- Fonction détecteur visuel de défauts (650 nm, rouge visible)
- Adaptateurs fournis : connecteur LC, SC, ST, FC
- Alimentation : accu rechargeable fourni, avec chargeur
- Peut être utilisé avec la source laser Réf. 395362



	RÉF.
Wattmètre	<b>395361</b>

## Outillage pour fibre optique



Réf. 815578



Réf. 815575

Réf. 815578 : pince à dénuder la fibre optique 3-en-1

Réf. 815575 : ciseaux pour fibre optique

### CARACTÉRISTIQUES

- Permet de dénuder la gaine extérieure 2 ou 3 mm
- Permet de dénuder la gaine 250 et 900 µm

### CARACTÉRISTIQUES

- Permet de couper toutes les fibres non armées et les brins de Kevlar®

	RÉF.
Pince à dénuder pour fibre optique	<b>815578</b>
Ciseaux pour fibre optique	<b>815575</b>

## Trousse fibre optique 3M Fibriok et NPC

**Soyez prêt pour raccorder la fibre optique sur le terrain !**

La trousse de raccordement 3M 2559 peut se porter à la ceinture. Elle contient l'ensemble des outils nécessaires à la mise en œuvre des épissures Fibriok et des connecteurs NPC.

### CARACTÉRISTIQUES

- 1 pince à dénuder
- 1 paire de ciseaux Kevlar®
- 1 flacon vide pour dégraissant fibre
- 1 pack de 100 tissus non pelucheux
- 1 plaquette support pour épissure Fibriok 2529 avec activateur à levier
- 1 plaquette support pour épissure Fibriok 2540G avec activateur à levier
- Notice d'utilisation des épissures Fibriok



TOP QUALITÉ !



# 3M

RÉF.

Trousse 3M 2559 pour Fibriok et NPC

392291

## Fusionneuse fibre optique

**La première fusionneuse portable tout-terrain à un prix enfin abordable !**

Cette fusionneuse fibre optique permet de raccorder la fibre monomode et multimode, sur le terrain grâce à sa batterie ou en atelier, et dispose d'un four intégré. Simple d'emploi, avec un affichage en français, elle permet l'épissurage en moins de 7 secondes. Elle est équipée d'un four pour les protections d'épissure, et permet de tester la solidité de l'épissure ainsi que mesurer la perte d'atténuation.

### CARACTÉRISTIQUES

- Poids : 800 g
- Dimensions : 230 x 98 x 53 mm
- Technique de fusion : fusion par arc
- Fusion : automatique
- Affichage : LCD 2,8" couleur TFT
- Microscope : x 140
- Four à épissure : intégré
- Maintien de la fibre : 2 paires de supports de fibre (250 µm et 900 µm)
- Alignement : axial automatique, radial rainure fixe en V
- Perte optique typique : monomode 0,03 dB, multimode 0,01 dB
- Cycle de fusion typique : 7 sec + 40 sec (fusion + four)
- Smoooves supportés : longueur max 60 mm, diamètre 2 à 5 mm
- Autonomie : batterie rechargeable intégrée Li-Ion, pour 60 cycles
- Port mini USB et slot SD
- Fournie avec alimentation secteur, batterie, pince à dénuder, 2 paires de supports de fibre, mallette et notice en français

MADE IN EUROPE

TOP QUALITÉ !



NOUVEAU

NOUVEAU  
2016

Fusionneuse fibre optique

RÉF.

395364

## Mallette universelle fibre optique

**Permet le raccordement des connecteurs SC et ST !**

### CARACTÉRISTIQUES

- 1 cliver
- 2 seringues
- 1 pince à dénuder
- Colle époxy
- Nettoyant
- 1 disque de polissage ST
- 1 disque de polissage SC
- Ciseaux pour le Kevlar®
- Papier de nettoyage
- 1 support en verre
- 1 pince à serrer
- Films à polir de 1 µm et 6 µm diamant
- Film à polir de 0,05 µm oxyde d'alimentation
- 1 support en caoutchouc
- Mélangeurs de colle
- Supports pour mélanger la colle



Mallette fibre optique

RÉF.

180141

# Nettoyage fibre optique

FIBRES OPTIQUES

## Stylo de nettoyage fibre optique

*Nettoyez facilement les connecteurs de vos fibres !*



Réf. 395350

Ce stylo supprime la poussière et toutes les traces d'un simple « clic ».

**CARACTÉRISTIQUES**

- Réf. 395350 pour connecteur 1,25 mm LC
- Réf. 395351 pour connecteur 2,5 mm ST, SC, FC

	RÉF.
Stylo pour fibre 1,25 mm	<b>395350</b>
Stylo pour fibre 2,5 mm	<b>395351</b>

## Cassette de nettoyage fibre optique

*S'utilise sur tout type de connecteurs !*

**CARACTÉRISTIQUES**

- Système sans alcool
- Antistatique
- Nettoyage facile et efficace
- Ruban en fibre textile haute densité
- Durée de vie : 500 nettoyages
- Réf. 395356 pour connecteurs MPO



Réf. 395352

	RÉF.
Cassette de nettoyage connecteurs ST / SC / LC	<b>395352</b>
Cassette de nettoyage connecteur MPO	<b>395356</b>

## Bâtonnets de nettoyage fibre optique

*Permet de nettoyer vos connecteurs installés !*



Réf. 395355

Réf. 395956

**CARACTÉRISTIQUES**

- Bâtonnets avec embout non pelucheux
- Réf. 395355 : pour connecteur 1,25 mm LC
- Réf. 395956 : pour connecteur 2,5 mm ST, SC, FC
- Conditionnement : boîte de 100 bâtonnets

	RÉF.
Bâtonnets de nettoyage diam. 1,25 mm	<b>395355</b>
Bâtonnets de nettoyage diam. 2,5 mm	<b>395956</b>

## Lingettes de nettoyage fibre optique



**CARACTÉRISTIQUES**

- Lingettes imprégnées d'alcool isopropylique
- Dégraisse et nettoie vos connecteurs, en laissant une surface sèche et sans résidu
- Dimensions : 16 x 20 cm
- Conditionnement : sachet de 50 lingettes

	RÉF.
Lingettes de nettoyage IPA	<b>395357</b>

## Lingettes de tissus fibre optique

**CARACTÉRISTIQUES**

- Tissus non pelucheux
- Conditionnement : boîte de 100 lingettes



	RÉF.
Lingettes de tissus non pelucheux	<b>395358</b>

## Valise de nettoyage fibre optique



**CARACTÉRISTIQUES**

- Bâtonnets de nettoyage 10 pcs en 1,25 mm et 2,5 mm
- Boîte tissus non pelucheux 280 pcs
- Cassette nettoyage fibre + recharge
- Stylo de nettoyage fibre en 1,25 mm et 2,50 mm
- Bombe dépoussiérante 200 ml

	RÉF.
Valise de nettoyage	<b>395353</b>



## Câble fibre optique Mini Break-Out

6 à 24 fibres intérieur / extérieur – construction diélectrique  
 LSOH 50/125 OM2, 50/125 OM3, 50/125 OM4, 9/125 OS2

CARACTÉRISTIQUES		VALEURS		
		6 FIBRES	12 FIBRES	24 FIBRES
Gamme de température	Transport et stockage	-40°C à +70°C		
	Fonctionnement			
Traction maximale (daN)		70	100	150
Traction permanente (daN)		20	30	45
Résistance à l'écrasement (daN/dm)		100		
Rayon de courbure mini sans traction (mm)		55	70	80
Rayon de courbure mini avec traction (mm)		85	100	120
Diamètre nominal du câble (mm)		5,3	6,5	7,8
Poids nominal (kg/km)		33	47	71

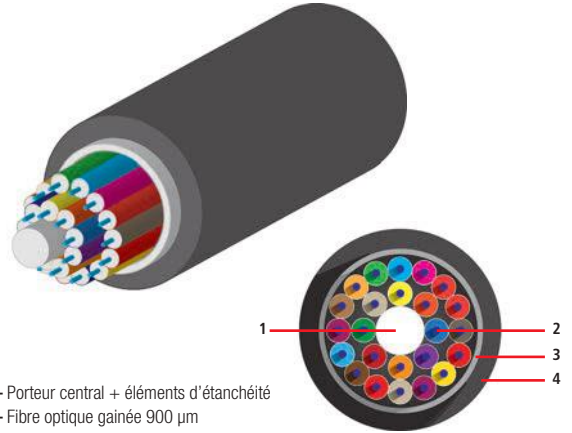

- 1 – Porteur central + éléments d'étanchéité
- 2 – Fibre optique gainée 900 µm
- 3 – Renforcement en mèches de verre étanches
- 4 – Gaine extérieure noire en matériau LSOH-FR

## Câble fibre optique à structure serrée

Ce câble de distribution intérieur / extérieur est doté de fibres à 900 µm pour une connectivité aisée. Sa structure sèche et étanche est adaptée pour le câblage vertical et parfaite pour les déploiements intérieurs et extérieurs (en conduite par tirage). Il répond aux exigences d'un déploiement intérieur en termes de tenue au feu.

### CARACTÉRISTIQUES

- Montage direct des connecteurs
- Câble porteur central
- Construction entièrement diélectrique (pas de métal)
- Structure étanche
- Résistance aux rongeurs avec mèches de verre
- Gaine : LSOH-FR (zéro halogène, retardant incendie)
- Non propagation de la flamme (IEC 60332-1 & NFC 32070 C2)
- Non propagation de l'incendie (IEC 60332-3 & NFC 32070 C1)
- Densité de fumée (IEC 61034)

TOP QUALITÉ !



LSOH



Quantité minimum de commande : 100 m

RÉF.

9/125 - OS2 - STRUCTURE SERREE - INT/EXT LSOH - MINI BREAK OUT	
Câble fibre optique monomode 6 FO à structure serrée OS2 900 µm	395141
Câble fibre optique monomode 12 FO à structure serrée OS2 900 µm	395142
Câble fibre optique monomode 24 FO à structure serrée OS2 900 µm	395143
50/125 - OM2 - STRUCTURE SERREE - INT/EXT LSOH - MINI BREAK OUT	
Câble fibre optique multimode 6 FO à structure serrée OM2 900 µm	395151
Câble fibre optique multimode 12 FO à structure serrée OM2 900 µm	395152
Câble fibre optique multimode 24 FO à structure serrée OM2 900 µm	395153
50/125 - OM3 - STRUCTURE SERREE - INT/EXT LSOH - MINI BREAK OUT	
Câble fibre optique multimode 6 FO à structure serrée OM3 900 µm	395155
Câble fibre optique multimode 12 FO à structure serrée OM3 900 µm	395156
Câble fibre optique multimode 24 FO à structure serrée OM3 900 µm	395157
50/125 - OM4 - STRUCTURE SERREE - INT/EXT LSOH - MINI BREAK OUT	
Câble fibre optique multimode 6 FO à structure serrée OM4 900 µm	395159
Câble fibre optique multimode 12 FO à structure serrée OM4 900 µm	395160

## Besoin d'un câble à armure métallique ou d'un câble à structure libre ?

Contactez votre commercial pour plus d'informations !









## Créez votre fibre pré-connectorisée



Réalisez votre fibre optique pré-connectorisée sur mesure pour répondre aux exigences de vos clients. Retournez-nous le formulaire rempli.

**Besoin d'un conseil ?  
Appelez-nous !**

### 1 Choisissez votre type de fibre

	Multi 62.5 /125 OM1	Multi 50 /125 OM2	Multi 50 /125 OM3	Multi 50 /125 OM4	Mono 9/125 OS2
 Scindex	<input type="checkbox"/>	<input type="checkbox"/>	<input type="checkbox"/>	<input type="checkbox"/>	<input type="checkbox"/>
 Scindex surgainée	<input type="checkbox"/>	<input type="checkbox"/>	<input type="checkbox"/>	<input type="checkbox"/>	<input type="checkbox"/>
 Intérieur /Extérieur	<input type="checkbox"/>	<input type="checkbox"/>	<input type="checkbox"/>	<input type="checkbox"/>	<input type="checkbox"/>
 Break out	<input type="checkbox"/>	<input type="checkbox"/>	<input type="checkbox"/>	<input type="checkbox"/>	<input type="checkbox"/>
 Aqua	<input type="checkbox"/>	<input type="checkbox"/>	<input type="checkbox"/>	<input type="checkbox"/>	<input type="checkbox"/>
 Violet	<input type="checkbox"/>	<input type="checkbox"/>	<input type="checkbox"/>	<input type="checkbox"/>	<input type="checkbox"/>

### 2 Choisissez votre type de connecteurs

CONNECTEUR	ST	SC	LC
<b>A</b>	<input type="checkbox"/>	<input type="checkbox"/>	<input type="checkbox"/>
<b>B</b>	<input type="checkbox"/>	<input type="checkbox"/>	<input type="checkbox"/>



### 3 La précision quantitative

Longueur :  m      Nombre de fibres par cordon :       Nombre de cordons :

**PENSEZ TOUJOURS À SÉCURISER VOTRE FAISCEAU EN AJOUTANT 1 À PLUSIEURS FIBRES DE SECOURS**

### 4 Le choix d'une chaussette

- Oui  
 Non



Société : \_\_\_\_\_ Nom : \_\_\_\_\_ Prénom : \_\_\_\_\_

Adresse : \_\_\_\_\_ Code postal : \_\_\_\_\_ Ville : \_\_\_\_\_

E-mail : \_\_\_\_\_ Tél. : \_\_\_\_\_ Fax : \_\_\_\_\_



# CONNECTIQUE RÉSEAU

## SOMMAIRE

Câbles - Cordons RJ-45	26
Cordons RJ-45 CAT. 5e	27 à 29
Cordons RJ-45 CAT. 6	30 à 33
Cordons RJ-45 CAT. 6A	34 à 36
Cordons RJ-45 à repérage lumineux	37 - 38
Cordons sur mesure	39
Connecteurs & éléments pour cordons	40
Câbles multibrins	41 à 43
Câbles monobrins	44 à 48
Connectique RJ	49
Dérouleurs de câble	50
Adaptateurs & accessoires RJ-45	51
Coupleurs & adaptateurs RJ-45	52
Embases keystone RJ-45	53
Boîtiers muraux	54

## ZOOM SUR

### Cordon patch blindé

### CAT. 6A S/FTP verrouillable cuivre

- Catégorie : CAT. 6A
- Compatibilité : toute embase RJ-45
- Fréquence : 500 MHz
- Impédance : 100 Ω
- Conducteur : cuivre
- Blindage : général par tresse de cuivre, et paire par paire par feuille aluminium
- Norme de câblage : ANSI/TIA 568C.2

TOP QUALITÉ ! CERTIFIÉ 10G



REF.

848944



Page 35



# Câbles – Cordons RJ-45

## PROCESS QUALITÉ

Nos produits font l'objet d'un contrôle rigoureux tout au long de leur élaboration.

Nous sommes en lien permanent avec notre bureau d'achat international pour améliorer en continu la qualité de nos produits.

Nos produits sont conformes aux directives et règlements européens et la plupart sont contrôlés et validés par des organismes indépendants.

CERTIFICATION PAR  
DES ORGANISMES  
INDÉPENDANTS



CAHIER DES  
CHARGES TECHNIQUE

BUREAU D'ACHAT  
INTERNATIONAL

## COMPRENDRE LES CATÉGORIES

Des organismes de normalisation nationaux et internationaux ont été créés afin d'assurer que les produits fabriqués sont conformes à certaines « normes » de qualité, de sécurité et de performance. Bien choisir sa catégorie est le meilleur moyen de disposer de la performance requise et cela au meilleur coût.

**Catégorie 5e** : Fréquence < 100 MHz - Débit 10 / 100 Mbps et 1 Gbps

**Catégorie 6** : Fréquence < 250 MHz - Débit 10 / 100 Mbps et 1 Gbps

**Catégorie 6A** : Fréquence < 500 MHz - Débit 10 / 100 Mbps / 1 Gbps et 10 Gbps

**Catégorie 7** : Fréquence < 600 MHz - Débit 10 / 100 Mbps / 1 Gbps et 10 Gbps

Plus la fréquence du câble est élevée, plus le débit admissible est important.

### CATÉGORIE 3

18 MHz

### CATÉGORIE 5e

100 MHz

### CATÉGORIE 6

250 MHz

### CATÉGORIE 6A

500 MHz

### CATÉGORIE 7

600 MHz

## POURQUOI UN BLINDAGE ?

Avec un cordon blindé, les perturbations électromagnétiques sont divisées par 10 avec un feuillard (F) et par 100 avec une tresse (S).

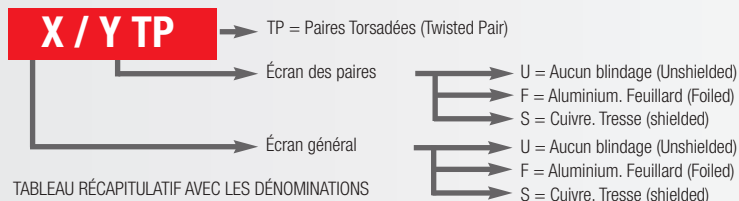

L'entrelacement des brins de cuivre (paires torsadées TP = TWISTED PAIR) permet de limiter les interférences.

L'ajout d'un blindage va permettre des débits plus importants sur des distances plus longues. Cela permettra donc une circulation des données plus rapide.

TABLEAU RÉCAPITULATIF AVEC LES DÉNOMINATIONS DE LA NORME ISO/IEC 11801

ANCIENNE DÉNOMINATION	NOUVELLE DÉNOMINATION	BLINDAGE DU CÂBLE (ÉCRAN)	BLINDAGE DES PAIRES INDIVIDUELLES
UTP	U/UTP	AUCUN	AUCUN
STP	U/FTP	AUCUN	FEUILLARD
FTP	F/UTP	FEUILLARD	AUCUN
S-STP	S/FTP	TRESSE	FEUILLARD

DACOMEX

RECOMMANDÉ PAR NOS EXPERTS



CAT.  
5e

CAT.  
6

CAT.  
6A



Réf. 221000



Réf. 220800

## Cordon patch blindé CAT. 5e / CAT. 6 / CAT. 6A

### CARACTÉRISTIQUES

- Conducteur : cuivre
- Norme de câblage : ANSI/TIA 568C.2 - ISO/IEC 11801
- Gaine : PVC
- Conditionnement : sachet ou blister (voir tableau)



	LSOH	LONGUEUR	RÉF. BLISTER	RÉF. SACHET
Cordon patch blindé CAT. 5e F/UTP	Non	1,0 m	221000	220800
Cordon patch blindé CAT. 5e F/UTP	Non	2,0 m	221001	220801
Cordon patch blindé CAT. 5e F/UTP	Non	3,0 m	221002	220802
Cordon patch blindé CAT. 5e F/UTP	Non	5,0 m	221060	220860
Cordon patch blindé CAT. 6 F/UTP snagless	Oui	0,5 m	221003	220803
Cordon patch blindé CAT. 6 F/UTP snagless	Oui	1,0 m	221004	220804
Cordon patch blindé CAT. 6 F/UTP snagless	Oui	2,0 m	221005	220805
Cordon patch blindé CAT. 6 F/UTP snagless	Oui	3,0 m	221006	220806
Cordon patch blindé CAT. 6 F/UTP snagless	Oui	5,0 m	221007	220807
Cordon patch blindé CAT. 6 S/FTP croisé	Non	5,0 m	221008	220808
Cordon patch blindé CAT. 6A F/UTP snagless	Oui	1,0 m	221009	220809
Cordon patch blindé CAT. 6A F/UTP snagless	Oui	2,0 m	221010	220810
Cordon patch blindé CAT. 6A F/UTP snagless	Oui	3,0 m	221011	220811
Cordon patch blindé CAT. 6A F/UTP snagless	Oui	5,0 m	221061	220861

# Cordons RJ-45 – CAT. 5e U/UTP

## Gordon patch non blindé CAT. 5e U/UTP cuivre

La qualité du cuivre dans toutes les couleurs !



### CARACTÉRISTIQUES

- Catégorie : CAT. 5e
- Fréquence : 100 MHz
- Impédance : 100 Ω
- Conducteur : cuivre
- Norme de câblage : ANSI/TIA 568C.2 - ISO 11801
- Gaine : PVC
- Conditionnement : sachet individuel



U/UTP

LONGUEUR	GRIS	JAUNE	VERT	BLEU	ROUGE
0,5 m	846050	846051	846052	846054	846053
1,0 m	846100	846101	846102	846104	846103
1,5 m	846015	846953	846952	846954	846951
2,0 m	846200	846201	846202	846204	846203
3,0 m	846300	846301	846302	846304	846303
5,0 m	846500	846501	846502	846504	846503
7,5 m	846700	846957	846956	846958	846955
10,0 m	846105	846111	846112	846114	846113
15,0 m	846915	846961	846960	846962	846959
20,0 m	846920	846965	846964	846966	846963
25,0 m	846925	846969	846968	846970	846967
30,0 m	846930				
40,0 m	846940				
50,0 m	846950				

Contactez-nous pour obtenir votre tarif



## Gordon patch non blindé CAT. 5e U/UTP croisé cuivre



### CARACTÉRISTIQUES

- Catégorie : CAT. 5e
- Fréquence : 100 MHz
- Impédance : 100 Ω
- Conducteur : cuivre
- Norme de câblage : ANSI/TIA 568C.2 - ISO 11801
- Gaine : PVC
- Conditionnement : sachet individuel



U/UTP

LONGUEUR	GRIS
10,0 m	852300
15,0 m	852915
20,0 m	852920



Contactez-nous pour obtenir votre tarif

## Gordon patch non blindé CAT. 5e U/UTP LSOH cuivre



### CARACTÉRISTIQUES

- Catégorie : CAT. 5e
- Fréquence : 100 MHz
- Impédance : 100 Ω
- Conducteur : cuivre
- Norme de câblage : ANSI/TIA 568C.2 - ISO 11801
- Gaine : LSOH (zéro halogène)
- Conditionnement : sachet individuel



U/UTP

LONGUEUR	GRIS
1,0 m	846810
3,0 m	846830
5,0 m	846850
20,0 m	846863



Contactez-nous pour obtenir votre tarif

## Gordon patch non blindé CAT. 5e U/UTP

Le choix le plus économique !



### CARACTÉRISTIQUES

- Catégorie : CAT. 5e
- Fréquence : 100 MHz
- Impédance : 100 Ω
- Conducteur : aluminium recouvert de cuivre
- Norme de câblage : compatible ANSI/TIA 568C.2 - ISO 11801
- Gaine : PVC
- Conditionnement : sachet individuel



U/UTP

LONGUEUR	GRIS	JAUNE	VERT	BLEU	ROUGE	NOIR	BLANC
0,15 m	857180	853910	853920	853930	853940	853950	853960
0,3 m	857190	853911	853921	853931	853941	853951	853961
0,5 m	857200	853912	853922	853932	853942	853952	853962
1,0 m	857210	853913	853923	853933	853943	853953	853963
2,0 m	857220	853914	853924	853934	853944	853954	853964
3,0 m	857230	853915	853925	853935	853945	853955	853965
5,0 m	857240	853916	853926	853936	853946	853956	853966
10,0 m	857250	853917	853927	853937	853947	853957	853967
15,0 m	857260	853918	853928	853938	853948	853958	853968
20,0 m	857270	853919	853929	853939	853949	853959	853969

Contactez-nous pour obtenir votre tarif



# Cordons RJ-45 – CAT. 5e F/UTP



## Faites le choix de la qualité !

Nous garantissons la qualité de nos cordons et ainsi de vos installations en réalisant des tests pour chaque cordon.

Ces derniers sont effectués avec un certificateur FLUKE en mode Channel. Les mesures sont :

ELFEXT : paradiaphonie distante

PS NEXT : paradiaphonie de 3 paires sur 1

PS ELFEXT : somme des perturbations de 3 paires sur 1

RETURN LOSS : affaiblissement du retour dû aux réflexions

SKEW : différence de temps de propagation entre 2 paires

## Cordon patch blindé CAT. 5e F/UTP cuivre

La qualité du cuivre dans toutes les couleurs !



### CARACTÉRISTIQUES

- Catégorie : CAT. 5e
- Fréquence : 100 MHz
- Impédance : 100 Ω
- Conducteur : cuivre
- Blindage : général par feuille d'aluminium
- Norme de câblage : ANSI/TIA 568C.2 - ISO 11801
- Gaine : PVC
- Conditionnement : sachet individuel

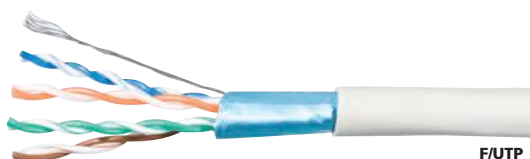

F/UTP



LONGUEUR	GRIS	JAUNE	VERT	BLEU	ROUGE	ORANGE	VIOLET	ROSE	NOIR
0,15 m	857800	857080	857060	857100	857040	857000	857020	857032	857110
0,3 m	857130	857090	857070	857111	857050	857010	857030	857031	857120
0,5 m	847050	847161	847162	847164	847163	847165	847168	847167	847166
0,7 m	231300	231330	231340	231310	231320	231360	231370	231380	231350
1,0 m	847100	847151	847152	847154	847153	847155	847158	847157	847156
1,5 m	847015	847019	847018	847020	847017	847021	847022	847023	847016
2,0 m	847200	847141	847142	847144	847143	847145	847148	847147	847146
3,0 m	847300	847031	847032	847034	847033	847035	847038	847037	847036
5,0 m	847500	847131	847132	847134	847133	847135	847138	847137	847136
7,0 m		245370	244370	246370	243370	847702			847701
7,5 m	847700								
10,0 m	847101	847171	847172	847174	847173	847401			847176
15,0 m	847915	847712	847711	847713	847710	847714			234850
20,0 m	847920	847717	847716	847718	847715	847719			234900
25,0 m	854925	847723	847722	847724	847721	847725			847720
30,0 m	847930								
40,0 m	847940								
50,0 m	847950								

Contactez-nous pour obtenir votre tarif



## Cordon patch blindé CAT. 5e F/UTP

Le choix le plus économique !



### CARACTÉRISTIQUES

- Catégorie : CAT. 5e
- Fréquence : 100 MHz
- Impédance : 100 Ω
- Conducteur : aluminium recouvert de cuivre
- Blindage : général par feuille d'aluminium
- Norme de câblage : compatible ANSI/TIA 568C.2 - ISO 11801
- Gaine : PVC
- Conditionnement : sachet individuel

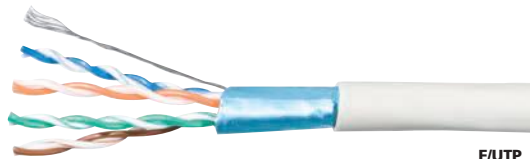

F/UTP



LONGUEUR	GRIS	JAUNE	VERT	BLEU	ROUGE	NOIR	BLANC
0,15 m	857280	854101	854111	854121	854131	854141	854151
0,3 m	857290	854102	854112	854122	854132	854142	854152
0,5 m	857300	854103	854113	854123	854133	854143	854153
1,0 m	857310	854104	854114	854124	854134	854144	854154
2,0 m	857320	854105	854115	854125	854135	854145	854155
3,0 m	857330	854106	854116	854126	854136	854146	854156
5,0 m	857340	854107	854117	854127	854137	854147	854157
10,0 m	857350	854108	854118	854128	854138	854148	854158
15,0 m	857360	854109	854119	854129	854139	854149	854159
20,0 m	857370	854110	854120	854130	854140	854150	854160

Contactez-nous pour obtenir votre tarif



# Cordons RJ-45 – CAT. 5e F/UTP

## Gordon patch blindé CAT. 5e F/UTP snagless cuivre

Protégez le verrouillage de vos cordons !



### CARACTÉRISTIQUES

- Catégorie : CAT. 5e
- Langue de protection de l'ergot de verrouillage
- Fréquence : 100 MHz
- Impédance : 100 Ω
- Conducteur : cuivre
- Blindage : général par feuille d'aluminium
- Norme de câblage : ANSI/TIA 568C.2 - ISO 11801
- Gaine : PVC
- Conditionnement : sachet individuel



LONGUEUR	GRIS
0,15 m	<b>851210</b>
0,3 m	<b>851211</b>
0,5 m	<b>851212</b>
0,7 m	<b>851213</b>
1,0 m	<b>851214</b>
1,5 m	<b>851215</b>
2,0 m	<b>851216</b>
3,0 m	<b>851217</b>
5,0 m	<b>851218</b>
7,0 m	<b>851219</b>
10,0 m	<b>851220</b>
15,0 m	<b>851221</b>
20,0 m	<b>851222</b>
25,0 m	<b>851223</b>
30,0 m	<b>851224</b>

Contactez-nous pour obtenir votre tarif

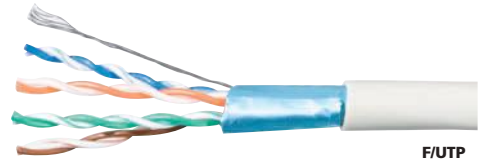

F/UTP

## Gordon patch blindé CAT. 5e F/UTP croisé cuivre



### CARACTÉRISTIQUES

- Catégorie : CAT. 5e
- Fréquence : 100 MHz
- Impédance : 100 Ω
- Conducteur : cuivre
- Blindage : général par feuille d'aluminium
- Norme de câblage : ANSI/TIA 568C.2 - ISO 11801
- Gaine : PVC
- Conditionnement : sachet individuel

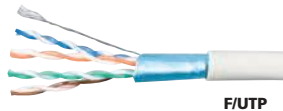

F/UTP



LONGUEUR	GRIS	ROUGE
0,5 m		<b>854255</b>
1,0 m	<b>855000</b>	
3,0 m	<b>855500</b>	
5,0 m		<b>854259</b>
7,0 m	<b>255070</b>	
20,0 m	<b>855920</b>	
30,0 m	<b>855930</b>	

Contactez-nous pour obtenir votre tarif



## Gordon patch blindé CAT. 5e F/UTP LSOH cuivre



### CARACTÉRISTIQUES

- Catégorie : CAT. 5e
- Fréquence : 100 MHz
- Impédance : 100 Ω
- Conducteur : cuivre
- Blindage : général par feuille d'aluminium
- Norme de câblage : ANSI/TIA 568C.2 - ISO 11801
- Gaine : LSOH (zéro halogène)
- Conditionnement : sachet individuel



F/UTP



LONGUEUR	GRIS
0,5 m	<b>847805</b>
1,0 m	<b>847810</b>
2,0 m	<b>847820</b>
5,0 m	<b>847850</b>
15,0 m	<b>847862</b>
20,0 m	<b>847863</b>

Contactez-nous pour obtenir votre tarif



## Gordon patch blindé coudé bas CAT. 5e F/UTP cuivre



### CARACTÉRISTIQUES

- Catégorie : CAT. 5e
- Connecteur : coudé bas aux 2 extrémités
- Fréquence : 100 MHz
- Impédance : 100 Ω
- Conducteur : cuivre
- Blindage : général par feuille d'aluminium
- Norme de câblage : ANSI/TIA 568C.2 - ISO 11801
- Gaine : PVC
- Conditionnement : sachet individuel



PRATIQUE !



Réf. 854276

	LONGUEUR	RÉF.
Cordon patch blindé coudé bas	0,3 m	<b>854275</b>
Cordon patch blindé coudé bas	0,7 m	<b>854276</b>
Cordon patch blindé coudé bas	1,0 m	<b>854277</b>
Cordon patch blindé coudé bas	2,0 m	<b>854278</b>
Cordon patch blindé coudé bas	3,0 m	<b>854279</b>

## Gordon patch blindé coudé haut CAT. 5e F/UTP cuivre



### CARACTÉRISTIQUES

- Catégorie : CAT. 5e
- Connecteur : coudé haut aux 2 extrémités
- Fréquence : 100 MHz
- Impédance : 100 Ω
- Conducteur : cuivre
- Blindage : général par feuille d'aluminium
- Norme de câblage : ANSI/TIA 568C.2 - ISO 11801
- Gaine : PVC
- Conditionnement : sachet individuel



PRATIQUE !



Réf. 854280

	LONGUEUR	RÉF.
Cordon patch blindé coudé haut	0,3 m	<b>854280</b>
Cordon patch blindé coudé haut	0,7 m	<b>854281</b>
Cordon patch blindé coudé haut	1,0 m	<b>854282</b>
Cordon patch blindé coudé haut	2,0 m	<b>854283</b>
Cordon patch blindé coudé haut	3,0 m	<b>854284</b>

# Cordons RJ-45 – CAT. 6 U/UTP

## Cordon patch non blindé CAT. 6 U/UTP cuivre

La qualité du cuivre dans toutes les couleurs !



### CARACTÉRISTIQUES

- Catégorie : CAT. 6
- Fréquence : 250 MHz
- Impédance : 100 Ω
- Conducteur : cuivre
- Norme de câblage : ANSI/TIA 568C.2 - ISO 11801
- Gaine : PVC
- Conditionnement : sachet individuel



U/UTP



LONGUEUR	GRIS	JAUNE	VERT	BLEU	ROUGE	NOIR	BLANC
0,5 m	848050	245700	244700	246700	243700	246771	246782
1,0 m	848100	245710	244710	246710	243710	246772	246783
1,5 m	240960	245740	244740	246740	243740	246773	246784
2,0 m	848200	245720	244720	246720	243720	246774	246785
3,0 m	848300	245730	244730	246730	243730	246775	246786
5,0 m	848500	245750	244750	246750	243750	246776	246787
7,0 m	240670	245770	244770	246770	243770	246777	246788
10,0 m	848101	245760	244760	246760	243760	246778	246789
15,0 m	848915	245761	244761	246761	243761	246779	246790
20,0 m	848920	245762	244762	246762	243762	246780	246791
25,0 m	240850	245763	244763	246763	243763	246781	246792
30,0 m	848930						
50,0 m	240950						

Contactez-nous pour obtenir votre tarif



## Cordon patch non blindé CAT. 6 U/UTP

Le choix le plus économique !

PREMIER PRIX !



### CARACTÉRISTIQUES

- Catégorie : CAT. 6
- Fréquence : 250 MHz
- Impédance : 100 Ω
- Conducteur : aluminium recouvert de cuivre
- Norme de câblage : compatible ANSI/TIA 568C.2 - ISO 11801
- Gaine : PVC
- Conditionnement : sachet individuel



U/UTP



LONGUEUR	GRIS	JAUNE	VERT	BLEU	ROUGE	NOIR	BLANC
0,15 m	854180	854190	854200	854210	854220	854230	854240
0,3 m	854181	854191	854201	854211	854221	854231	854241
0,5 m	854182	854192	854202	854212	854222	854232	854242
1,0 m	854183	854193	854203	854213	854223	854233	854243
2,0 m	854184	854194	854204	854214	854224	854234	854244
3,0 m	854185	854195	854205	854215	854225	854235	854245
5,0 m	854186	854196	854206	854216	854226	854236	854246
10,0 m	854187	854197	854207	854217	854227	854237	854247
15,0 m	854188	854198	854208	854218	854228	854238	854248
20,0 m	854189	854199	854209	854219	854229	854239	854249

Contactez-nous pour obtenir votre tarif



## Cordon patch non blindé CAT. 6 U/UTP croisé cuivre



### CARACTÉRISTIQUES

- Catégorie : CAT. 6
- Fréquence : 250 MHz
- Impédance : 100 Ω
- Conducteur : cuivre
- Norme de câblage : ANSI/TIA 568C.2 - ISO 11801
- Gaine : PVC
- Conditionnement : sachet individuel



U/UTP

LONGUEUR	GRIS
0,5 m	855940
1,0 m	855941
1,5 m	855942
2,0 m	855943
3,0 m	855944
5,0 m	855945
10,0 m	855946
15,0 m	855947
20,0 m	855948

Contactez-nous pour obtenir votre tarif



## Cordon patch non blindé CAT. 6 U/UTP LSOH cuivre



### CARACTÉRISTIQUES

- Catégorie : CAT. 6
- Fréquence : 250 MHz
- Impédance : 100 Ω
- Conducteur : cuivre
- Norme de câblage : ANSI/TIA 568C.2 - ISO 11801
- Gaine : LSOH (zéro halogène)
- Conditionnement : sachet individuel



U/UTP

LONGUEUR	GRIS
1,0 m	848810
15,0 m	848862
20,0 m	848863



Contactez-nous pour obtenir votre tarif

# Cordons RJ-45 – CAT. 6 U/FTP – F/UTP

## Gordon patch blindé CAT. 6 U/FTP plat cuivre

Glissez vos cordons sous les portes et les tapis !

TOP QUALITÉ !



CAT. 6

GARANTIE 20 ANS

### CARACTÉRISTIQUES

- Catégorie : CAT. 6
- Languelette de protection de l'ergot de verrouillage
- Fréquence : 250 MHz
- Impédance : 100 Ω
- Conducteur : cuivre
- Blindage : paire par paire par feuille d'aluminium
- Norme de câblage : ANSI/TIA 568C.2 - ISO 11801
- Gaine : PVC, épaisseur 2 mm
- Conditionnement : sachet individuel



U/FTP



LONGUEUR	BLANC
0,5 m	<b>845055</b>
1,0 m	<b>845056</b>
2,0 m	<b>845057</b>
3,0 m	<b>845058</b>
5,0 m	<b>845059</b>
7,5 m	<b>845060</b>
10,0 m	<b>845061</b>
15,0 m	<b>845062</b>
20,0 m	<b>845063</b>
25,0 m	<b>845064</b>
30,0 m	<b>845065</b>

Contactez-nous pour obtenir votre tarif



**PRATIQUE!**  
Languelette de protection de l'ergot de verrouillage



## Gordon patch blindé CAT. 6 F/UTP cuivre

La qualité du cuivre dans toutes les couleurs !

COMPATIBLE POE



TOP QUALITÉ !



CAT. 6

GARANTIE 20 ANS

### CARACTÉRISTIQUES

- Catégorie : CAT. 6
- Fréquence : 250 MHz
- Impédance : 100 Ω
- Conducteur : cuivre
- Blindage : général par feuille d'aluminium
- Norme de câblage : ANSI/TIA 568C.2 - ISO 11801
- Gaine : PVC
- Conditionnement : sachet individuel

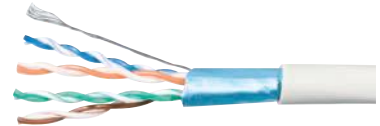

F/UTP



LONGUEUR	GRIS	JAUNE	VERT	BLEU	ROUGE	ORANGE	VIOLET	NOIR	BLANC
0,5 m	<b>842050</b>	<b>842051</b>	<b>842052</b>	<b>842054</b>	<b>842053</b>	<b>234100</b>	<b>234160</b>	<b>234220</b>	<b>853810</b>
1,0 m	<b>842100</b>	<b>842101</b>	<b>842102</b>	<b>842104</b>	<b>842103</b>	<b>234110</b>	<b>234170</b>	<b>234230</b>	<b>853811</b>
1,5 m	<b>857900</b>	<b>857930</b>	<b>857920</b>	<b>857940</b>	<b>857910</b>	<b>857941</b>	<b>857942</b>	<b>857943</b>	<b>853812</b>
2,0 m	<b>842200</b>	<b>842201</b>	<b>842202</b>	<b>842204</b>	<b>842203</b>	<b>234120</b>	<b>234180</b>	<b>234240</b>	<b>853813</b>
3,0 m	<b>842300</b>	<b>842301</b>	<b>842302</b>	<b>842304</b>	<b>842303</b>	<b>234130</b>	<b>234190</b>	<b>234250</b>	<b>853814</b>
5,0 m	<b>842500</b>	<b>842501</b>	<b>842502</b>	<b>842504</b>	<b>842503</b>	<b>234140</b>	<b>234200</b>	<b>234260</b>	<b>853815</b>
7,0 m	<b>240070</b>	<b>245570</b>	<b>244570</b>	<b>246570</b>	<b>243570</b>	<b>857950</b>	<b>857951</b>	<b>857952</b>	<b>857953</b>
10,0 m	<b>842105</b>	<b>245560</b>	<b>244560</b>	<b>246560</b>	<b>243560</b>	<b>857960</b>	<b>857961</b>	<b>857962</b>	<b>853816</b>
15,0 m	<b>842915</b>	<b>853331</b>	<b>853328</b>	<b>853334</b>	<b>853325</b>	<b>853337</b>	<b>853340</b>	<b>234270</b>	<b>853817</b>
20,0 m	<b>842920</b>	<b>853332</b>	<b>853329</b>	<b>853335</b>	<b>853326</b>	<b>853338</b>	<b>853341</b>	<b>234280</b>	<b>853818</b>
25,0 m	<b>240250</b>	<b>853333</b>	<b>853330</b>	<b>853336</b>	<b>853327</b>	<b>853339</b>	<b>853342</b>	<b>234290</b>	<b>853819</b>
30,0 m	<b>842930</b>	<b>853345</b>	<b>853344</b>	<b>853346</b>	<b>853343</b>	<b>853347</b>	<b>853348</b>	<b>853349</b>	<b>853350</b>
50,0 m	<b>240500</b>	<b>853353</b>	<b>853352</b>	<b>853354</b>	<b>853351</b>	<b>853355</b>	<b>853356</b>	<b>853357</b>	<b>853358</b>

Contactez-nous pour obtenir votre tarif



## Gordon patch blindé CAT. 6 F/UTP

Le choix le plus économique !

PREMIER PRIX !



CAT. 6

GARANTIE 15 ANS

### CARACTÉRISTIQUES

- Catégorie : CAT. 6
- Fréquence : 250 MHz
- Impédance : 100 Ω
- Conducteur : aluminium recouvert de cuivre
- Blindage : général par feuille d'aluminium
- Norme de câblage : compatible ANSI/TIA 568C.2 - ISO 11801
- Gaine : PVC
- Conditionnement : sachet individuel

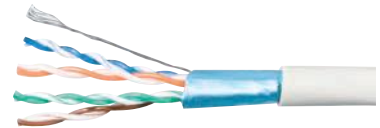

F/UTP



LONGUEUR	GRIS	JAUNE	VERT	BLEU	ROUGE	NOIR	BLANC
0,15 m	<b>852510</b>	<b>852520</b>	<b>852530</b>	<b>852540</b>	<b>852550</b>	<b>852560</b>	<b>852570</b>
0,3 m	<b>852511</b>	<b>852521</b>	<b>852531</b>	<b>852541</b>	<b>852551</b>	<b>852561</b>	<b>852571</b>
0,5 m	<b>852512</b>	<b>852522</b>	<b>852532</b>	<b>852542</b>	<b>852552</b>	<b>852562</b>	<b>852572</b>
1,0 m	<b>852513</b>	<b>852523</b>	<b>852533</b>	<b>852543</b>	<b>852553</b>	<b>852563</b>	<b>852573</b>
2,0 m	<b>852514</b>	<b>852524</b>	<b>852534</b>	<b>852544</b>	<b>852554</b>	<b>852564</b>	<b>852574</b>
3,0 m	<b>852515</b>	<b>852525</b>	<b>852535</b>	<b>852545</b>	<b>852555</b>	<b>852565</b>	<b>852575</b>
5,0 m	<b>852516</b>	<b>852526</b>	<b>852536</b>	<b>852546</b>	<b>852556</b>	<b>852566</b>	<b>852576</b>
7,0 m	<b>852601</b>	<b>852610</b>	<b>852620</b>	<b>852630</b>	<b>852640</b>	<b>852650</b>	<b>852660</b>
10,0 m	<b>852602</b>	<b>852611</b>	<b>852621</b>	<b>852631</b>	<b>852641</b>	<b>852651</b>	<b>852661</b>
15,0 m	<b>852603</b>	<b>852612</b>	<b>852622</b>	<b>852632</b>	<b>852642</b>	<b>852652</b>	<b>852662</b>
20,0 m	<b>852604</b>	<b>852613</b>	<b>852623</b>	<b>852633</b>	<b>852643</b>	<b>852653</b>	<b>852663</b>
25,0 m	<b>852605</b>	<b>852614</b>	<b>852624</b>	<b>852634</b>	<b>852644</b>	<b>852654</b>	<b>852664</b>
30,0 m	<b>852606</b>	<b>852615</b>	<b>852625</b>	<b>852635</b>	<b>852645</b>	<b>852655</b>	<b>852665</b>
50,0 m	<b>852607</b>	<b>852616</b>	<b>852626</b>	<b>852636</b>	<b>852646</b>	<b>852656</b>	<b>852666</b>

Contactez-nous pour obtenir votre tarif



# Cordons RJ-45 – CAT. 6 F/UTP – S/FTP

## Cordon patch blindé CAT. 6 F/UTP snagless LSOH cuivre

Protégez le verrouillage de vos cordons !



**CARACTÉRISTIQUES**

- Catégorie : CAT. 6
- Languette de protection de l'ergot de verrouillage
- Fréquence : 250 MHz
- Impédance : 100 Ω
- Conducteur : cuivre
- Blindage : général par feuille d'aluminium
- Norme de câblage : ANSI/TIA 568C.2 - ISO 11801
- Gaine : LSOH (zéro halogène)
- Conditionnement : sachet individuel



LONGUEUR	GRIS	JAUNE	VERT	BLEU	ROUGE	ORANGE	VIOLET	ROSE	NOIR	BLANC
0,3 m	850802	850816	850829	850845	850860	854420	854409	854431	850872	850882
0,5 m	850803	850817	850830	850846	850861	854421	854410	854432	850873	850883
1,0 m	850804	850818	850831	850847	850862	854422	854411	854433	850874	850884
2,0 m	850805	850819	850832	850848	850863	854423	854412	854434	850875	850885
3,0 m	850806	850820	850833	850849	850864	854424	854413	854435	850876	850886
5,0 m	850807	850821	850834	850850	850865	854425	854414	854436	850877	850887
10,0 m	850808	850822	850835	850851	850866	854426	854415	854437	850878	850888
15,0 m	850809	850823	850836	850852	850867	854427	854416	854438	850879	850889
20,0 m	850810	850824	850837	850853	850868	854428	854417	854439	850880	850890
25,0 m	854395	854397	854399	854401	854403	854429	854418	854440	854405	854407
30,0 m	854396	854398	854400	854402	854404	854430	854419	854441	854406	854408

Contactez-nous pour obtenir votre tarif



## Cordon patch blindé CAT. 6 F/UTP étanche cuivre

Raccordez vos équipements à l'extérieur !



**CARACTÉRISTIQUES**

- Catégorie : CAT. 6
- Fréquence : 250 MHz
- Impédance : 100 Ω
- Conducteur : cuivre
- Blindage : général par feuille d'aluminium
- Norme de câblage : ANSI/TIA 568C.2 - ISO 11801
- Gaine : PVC + PE (polyéthylène)
- Conditionnement : sachet individuel



LONGUEUR	RÉF.
0,5 m	845038
1,0 m	845039
2,0 m	845040
3,0 m	845041
5,0 m	845042
7,5 m	845043
10,0 m	845044
15,0 m	845045
20,0 m	845046
25,0 m	845047
30,0 m	845048
40,0 m	845049
50,0 m	845050

**PRATIQUE !**  
Raccordez vos cameras, vos bornes WIFI et vos switchs industriels



## Cordon patch blindé CAT. 6 S/FTP cuivre



**CARACTÉRISTIQUES**

- Catégorie : CAT. 6
- Fréquence : 250 MHz
- Impédance : 100 Ω
- Conducteur : cuivre
- Blindage : général par tresse de cuivre, et paire par paire par feuille d'aluminium
- Norme de câblage : ANSI/TIA 568C.2 - ISO 11801
- Gaine : PVC
- Conditionnement : sachet individuel



LONGUEUR	GRIS	JAUNE	VERT	BLEU	ROUGE	ORANGE	VIOLET	ROSE	NOIR	BLANC
0,15 m	856810	856813	856812	856814	856811	854463	854450	854476	856816	856815
0,3 m	856819	856822	856821	856823	856820	854464	854451	854477	856825	856824
0,5 m	856828	856831	856830	856832	856829	854465	854452	854478	856834	856833
0,7 m	856837	856840	856839	856841	856838	854466	854453	854479	856843	856842
1,0 m	856846	856849	856848	856850	856847	854467	854454	854480	856852	856851
1,5 m	856855	856858	856857	856859	856856	854468	854455	854481	856861	856860
2,0 m	856864	856867	856866	856868	856865	854469	854456	854482	856870	856869
3,0 m	856873	856876	856875	856877	856874	854470	854457	854483	856879	856878
5,0 m	856882	856885	856884	856886	856883	854471	854458	854484	856888	856887
10,0 m	856891	856894	856893	856895	856892	854472	854459	854485	856897	856896
15,0 m	856900	856921	856920	856922	856919	854473	854460	854486	856924	856923
20,0 m	856909	856927	856926	856928	856925	854474	854461	854487	856930	856929
30,0 m	856918	856933	856932	856934	856931	854475	854462	854488	856936	856935
40,0 m	856910									
50,0 m	856911									
70,0 m	856912									
90,0 m	856913									

Contactez-nous pour obtenir votre tarif



# Cordons RJ-45 – CAT. 6 S/FTP

## Cordon patch blindé CAT. 6 S/FTP verrouillable cuivre

Sécurisez vos raccordements au réseau !

### CARACTÉRISTIQUES

- Catégorie : CAT. 6
- Compatibilité : toute embase RJ-45
- Fréquence : 250 MHz
- Impédance : 100 Ω
- Conducteur : cuivre
- Blindage : général par tresse de cuivre, et paire par paire par feuille d'al.
- Norme de câblage : ANSI/TIA 568C.2 - ISO 11801
- Gaine : PVC
- Conditionnement : sachet individuel
- Clé de déverrouillage : vendue séparément



	LONGUEUR	RÉF.
Cordon patch CAT. 6 S/FTP	0,5 m	<b>848935</b>
Cordon patch CAT. 6 S/FTP	1,0 m	<b>848936</b>
Cordon patch CAT. 6 S/FTP	2,0 m	<b>848937</b>
Cordon patch CAT. 6 S/FTP	3,0 m	<b>848938</b>
Cordon patch CAT. 6 S/FTP	5,0 m	<b>848939</b>
ACCESSOIRE		
Clé de déverrouillage	-	<b>848942</b>

## Cordon patch blindé CAT. 6 S/FTP croisé cuivre

### CARACTÉRISTIQUES

- Catégorie : CAT. 6
- Fréquence : 250 MHz
- Impédance : 100 Ω
- Conducteur : cuivre
- Blindage : général par tresse de cuivre, et paire par paire par feuille d'al.
- Norme de câblage : ANSI/TIA 568C.2 - ISO 11801
- Gaine : PVC



LONGUEUR	GRIS	ROUGE
0,5 m	<b>855950</b>	<b>854265</b>
1,0 m	<b>855951</b>	<b>854266</b>
1,5 m	<b>855952</b>	-
2,0 m	<b>855953</b>	<b>854267</b>
3,0 m	<b>855954</b>	<b>854268</b>
5,0 m	<b>855955</b>	<b>854269</b>
10,0 m	<b>855956</b>	<b>854270</b>
15,0 m	<b>855957</b>	-
20,0 m	<b>855958</b>	-

Contactez-nous pour obtenir votre tarif

## Cordon patch blindé CAT. 6 S/FTP snagless VoIP cuivre

Cordon patch spécial téléphonie sur IP !

### CARACTÉRISTIQUES

- Catégorie : CAT. 6
- Fréquence : 250 MHz
- Impédance : 100 Ω
- Conducteur : cuivre
- Blindage : général par tresse de cuivre, et paire par paire par feuille d'al.
- Norme de câblage : ANSI/TIA 568C.2 - ISO 11801
- Gaine : PVC
- Conditionnement : sachet individuel
- Spécialement conçu pour les applications VoIP



LONGUEUR	NOIR
1,0 m	<b>851350</b>
2,0 m	<b>851351</b>
3,0 m	<b>851352</b>
6,0 m	<b>851353</b>
10,0 m	<b>851354</b>

Contactez-nous pour obtenir votre tarif

## Verrou pour port RJ-45

Sécurisez vos connexions au réseau !

### CARACTÉRISTIQUES

- S'adapte à toutes les embases RJ-45
- Compatible brassage haute densité
- Clé de déverrouillage vendue séparément
- Conditionnement : sachet de 10 verrous



	RÉF.
10 verrous pour connecteur RJ-45	<b>848943</b>
Clé de déverrouillage	<b>848942</b>

## Cordon patch blindé CAT. 6 S/FTP snagless LSOH cuivre

### CARACTÉRISTIQUES

- Catégorie : CAT. 6
- Fréquence : 250 MHz
- Impédance : 100 Ω
- Conducteur : cuivre
- Blindage : général par tresse de cuivre, et paire par paire par feuille d'al.
- Norme de câblage : ANSI/TIA 568C.2 - ISO 11801
- Gaine : LSOH (zéro halogène)
- Conditionnement : sachet individuel



LONGUEUR	GRIS
0,5 m	<b>857160</b>
1,0 m	<b>857161</b>
2,0 m	<b>857162</b>
3,0 m	<b>857163</b>
5,0 m	<b>857164</b>
10,0 m	<b>857165</b>
15,0 m	<b>857166</b>
20,0 m	<b>857167</b>

Contactez-nous pour obtenir votre tarif

## Cordon patch blindé CAT. 6 S/FTP snagless PoE cuivre

Cordon patch spécial PoE !

### CARACTÉRISTIQUES

- Catégorie : CAT. 6
- Fréquence : 250 MHz
- Impédance : 100 Ω
- Conducteur : cuivre
- Blindage : général par tresse de cuivre, et paire par paire par feuille d'al.
- Norme de câblage : ANSI/TIA 568C.2 - ISO 11801
- Gaine : LSOH (zéro halogène)
- Spécialement conçu pour les applications PoE



LONGUEUR	GRIS
1,0 m	<b>851300</b>
2,0 m	<b>851301</b>
5,0 m	<b>851302</b>
10,0 m	<b>851303</b>
15,0 m	<b>851304</b>
20,0 m	<b>851305</b>

Contactez-nous pour obtenir votre tarif



# Cordons RJ-45 – CAT. 6A U/UTP – F/UTP

## Cordon patch non blindé CAT. 6A U/UTP snagless cuivre



### CARACTÉRISTIQUES

- Catégorie : CAT. 6A
- Languette de protection de l'ergot de verrouillage
- Fréquence : 500 MHz
- Impédance : 100 Ω
- Conducteur : cuivre
- Norme de câblage : ANSI/TIA 568C.2
- Gaine : PVC
- Conditionnement : sachet individuel



LONGUEUR	GRIS
0,5 m	<b>859450</b>
1,0 m	<b>859451</b>
2,0 m	<b>859452</b>
3,0 m	<b>859453</b>
5,0 m	<b>859454</b>
10,0 m	<b>859455</b>
15,0 m	<b>859456</b>
20,0 m	<b>859457</b>

Contactez-nous pour obtenir votre tarif



CONNECTIQUE RÉSEAU

## Dexlan

RECOMMANDÉ PAR NOS EXPERTS



## Cordon patch blindé CAT. 6A F/UTP cuivre



### CARACTÉRISTIQUES

- Catégorie : CAT. 6A
- Fréquence : 500 MHz
- Impédance : 100 Ω
- Conducteur : cuivre
- Blindage : général par feuille d'aluminium
- Norme de câblage : ANSI/TIA 568C.2
- Gaine : PVC
- Conditionnement : sachet individuel



LONGUEUR	GRIS	JAUNE	VERT	BLEU	ROUGE	NOIR	BLANC
0,15 m	<b>859500</b>	<b>859560</b>	<b>859545</b>	<b>859515</b>	<b>859530</b>	<b>850011</b>	<b>859575</b>
0,3 m	<b>859501</b>	<b>859561</b>	<b>859546</b>	<b>859516</b>	<b>859531</b>	<b>850012</b>	<b>859576</b>
0,5 m	<b>859502</b>	<b>859562</b>	<b>859547</b>	<b>859517</b>	<b>859532</b>	<b>850013</b>	<b>859577</b>
1,0 m	<b>859503</b>	<b>859563</b>	<b>859548</b>	<b>859518</b>	<b>859533</b>	<b>850014</b>	<b>859578</b>
1,5 m	<b>859504</b>	<b>859564</b>	<b>859549</b>	<b>859519</b>	<b>859534</b>	<b>850015</b>	<b>859579</b>
2,0 m	<b>859505</b>	<b>859565</b>	<b>859550</b>	<b>859520</b>	<b>859535</b>	<b>850016</b>	<b>859580</b>
3,0 m	<b>859506</b>	<b>859566</b>	<b>859551</b>	<b>859521</b>	<b>859536</b>	<b>850017</b>	<b>859581</b>
5,0 m	<b>859507</b>	<b>859567</b>	<b>859552</b>	<b>859522</b>	<b>859537</b>	<b>850018</b>	<b>859582</b>
7,5 m	<b>859508</b>	<b>859568</b>	<b>859553</b>	<b>859523</b>	<b>859538</b>	<b>850019</b>	<b>859583</b>
10,0 m	<b>859509</b>	<b>859569</b>	<b>859554</b>	<b>859524</b>	<b>859539</b>	<b>850020</b>	<b>859584</b>
15,0 m	<b>859510</b>	<b>859570</b>	<b>859555</b>	<b>859525</b>	<b>859540</b>	<b>850021</b>	<b>859585</b>
20,0 m	<b>859511</b>	<b>859571</b>	<b>859556</b>	<b>859526</b>	<b>859541</b>	<b>850022</b>	<b>859586</b>
25,0 m	<b>859512</b>	<b>859572</b>	<b>859557</b>	<b>859527</b>	<b>859542</b>	<b>850023</b>	<b>859587</b>
30,0 m	<b>859513</b>						

Contactez-nous pour obtenir votre tarif



## Cordon patch blindé CAT. 6A F/UTP snagless LSOH cuivre



### CARACTÉRISTIQUES

- Catégorie : CAT. 6A
- Languette de protection de l'ergot de verrouillage
- Fréquence : 500 MHz
- Impédance : 100 Ω
- Conducteur : cuivre
- Blindage : général par feuille d'aluminium
- Norme de câblage : ANSI/TIA 568C.2
- Gaine : LSOH (zéro halogène)
- Conditionnement : sachet individuel

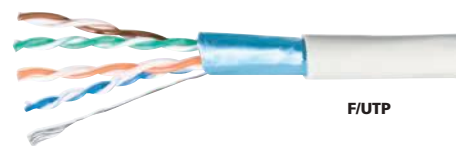

LONGUEUR	GRIS	JAUNE	VERT	BLEU	ROUGE	ORANGE	VIOLET	ROSE	NOIR	BLANC
0,15 m	<b>850310</b>	<b>850362</b>	<b>850349</b>	<b>850323</b>	<b>850336</b>	<b>854330</b>	<b>854314</b>	<b>854346</b>	<b>850388</b>	<b>850375</b>
0,3 m	<b>850311</b>	<b>850363</b>	<b>850350</b>	<b>850324</b>	<b>850337</b>	<b>854331</b>	<b>854315</b>	<b>854347</b>	<b>850389</b>	<b>850376</b>
0,5 m	<b>850312</b>	<b>850364</b>	<b>850351</b>	<b>850325</b>	<b>850338</b>	<b>854332</b>	<b>854316</b>	<b>854348</b>	<b>850390</b>	<b>850377</b>
1,0 m	<b>850313</b>	<b>850365</b>	<b>850352</b>	<b>850326</b>	<b>850339</b>	<b>854333</b>	<b>854317</b>	<b>854349</b>	<b>850391</b>	<b>850378</b>
1,5 m	<b>850314</b>	<b>850366</b>	<b>850353</b>	<b>850327</b>	<b>850340</b>	<b>854334</b>	<b>854318</b>	<b>854350</b>	<b>850392</b>	<b>850379</b>
2,0 m	<b>850315</b>	<b>850367</b>	<b>850354</b>	<b>850328</b>	<b>850341</b>	<b>854335</b>	<b>854319</b>	<b>854351</b>	<b>850393</b>	<b>850380</b>
3,0 m	<b>850316</b>	<b>850368</b>	<b>850355</b>	<b>850329</b>	<b>850342</b>	<b>854336</b>	<b>854320</b>	<b>854352</b>	<b>850394</b>	<b>850381</b>
5,0 m	<b>850317</b>	<b>850369</b>	<b>850356</b>	<b>850330</b>	<b>850343</b>	<b>854337</b>	<b>854321</b>	<b>854353</b>	<b>850395</b>	<b>850382</b>
7,5 m	<b>850318</b>	<b>850370</b>	<b>850357</b>	<b>850331</b>	<b>850344</b>	<b>854338</b>	<b>854322</b>	<b>854354</b>	<b>850396</b>	<b>850383</b>
10,0 m	<b>850319</b>	<b>850371</b>	<b>850358</b>	<b>850332</b>	<b>850345</b>	<b>854339</b>	<b>854323</b>	<b>854355</b>	<b>850397</b>	<b>850384</b>
15,0 m	<b>850320</b>	<b>850372</b>	<b>850359</b>	<b>850333</b>	<b>850346</b>	<b>854340</b>	<b>854324</b>	<b>854356</b>	<b>850398</b>	<b>850385</b>
20,0 m	<b>850321</b>	<b>850373</b>	<b>850360</b>	<b>850334</b>	<b>850347</b>	<b>854341</b>	<b>854325</b>	<b>854357</b>	<b>850399</b>	<b>850386</b>
25,0 m	<b>850322</b>	<b>850374</b>	<b>850361</b>	<b>850335</b>	<b>850348</b>	<b>854342</b>	<b>854326</b>	<b>854358</b>	<b>850400</b>	<b>850387</b>
30,0 m	<b>854311</b>									
40,0 m	<b>854312</b>									
50,0 m	<b>854313</b>									

Contactez-nous pour obtenir votre tarif



**Dexlan**

RECOMMANDÉ PAR NOS EXPERTS

**Cordon patch blindé CAT. 6A S/FTP cuivre**

## CARACTÉRISTIQUES

- Catégorie : CAT. 6A
- Fréquence : 500 MHz
- Impédance : 100 Ω
- Conducteur : cuivre
- Blindage : général par tresse, paire par feuille alu.
- Norme de câblage : ANSI/TIA 568C.2
- Gaine : PVC
- Conditionnement : sachet individuel



S/FTP



LONGUEUR	GRIS	JAUNE	VERT	BLEU	ROUGE
0,5 m	857700	858330	858345	858315	858301
1,0 m	857710	858331	858346	858316	858302
1,5 m	857715	858332	858347	858317	858303
2,0 m	857720	858333	858348	858318	858304
3,0 m	857730	858334	858349	858319	858305
5,0 m	857740	858335	858350	858320	858306
7,5 m	857750	858336	858351	858321	858307
10,0 m	857760	858337	858352	858322	858308
15,0 m	857770	858338	858353	858323	858309
20,0 m	857780	858339	858354	858324	858310
25,0 m	857790	858340	858355	858325	858311
30,0 m	857791				
40,0 m	857792				
50,0 m	857793				
70,0 m	857794				
90,0 m	857795				

Contactez-nous pour obtenir votre tarif

**Cordon patch blindé CAT. 6A S/FTP snagless LSOH cuivre**

## CARACTÉRISTIQUES

- Catégorie : CAT. 6A
- Fréquence : 500 MHz
- Impédance : 100 Ω
- Conducteur : cuivre
- Blindage : général par tresse, paire par feuille alu.
- Norme de câblage : ANSI/TIA 568C.2
- Gaine : LSOH (zéro halogène)
- Conditionnement : sachet individuel



S/FTP



LONGUEUR	GRIS	JAUNE	VERT	BLEU	ROUGE	ORANGE	VIOLET	ROSE	NOIR	BLANC
0,15 m	858401	858417	858433	858449	858465	858529	858513	854373	858481	858497
0,3 m	858402	858418	858434	858450	858466	858530	858514	854374	858482	858498
0,5 m	858403	858419	858435	858451	858467	858531	858515	854375	858483	858499
1,0 m	858404	858420	858436	858452	858468	858532	858516	854376	858484	858500
1,5 m	858405	858421	858437	858453	858469	858533	858517	854377	858485	858501
2,0 m	858406	858422	858438	858454	858470	858534	858518	854378	858486	858502
3,0 m	858407	858423	858439	858455	858471	858535	858519	854379	858487	858503
5,0 m	858408	858424	858440	858456	858472	858536	858520	854380	858488	858504
7,5 m	858409	858425	858441	858457	858473	858537	858521	854381	858489	858505
10,0 m	858410	858426	858442	858458	858474	858538	858522	854382	858490	858506
15,0 m	858411	858427	858443	858459	858475	858539	858523	854383	858491	858507
20,0 m	858412	858428	858444	858460	858476	858540	858524	854384	858492	858508
25,0 m	858413	858429	858445	858461	858477	858541	858525	854385	858493	858509
30,0 m	854370									
40,0 m	854371									
50,0 m	854372									

Contactez-nous pour obtenir votre tarif

**Cordon patch blindé CAT. 6A S/FTP verrouillable cuivre***Impossible de débrancher vos cordons sans la clé !*

## CARACTÉRISTIQUES

- Catégorie : CAT. 6A
- Compatibilité : toute embase RJ-45
- Fréquence : 500 MHz
- Impédance : 100 Ω
- Conducteur : cuivre
- Blindage : général par tresse de cuivre, et paire par paire par feuille aluminium
- Norme de câblage : ANSI/TIA 568C.2
- Gaine : PVC
- Conditionnement : sachet individuel
- Clé de déverrouillage : vendue séparément

Réf. 848942  
Clé de déverrouillage

LONGUEUR	GRIS	
Cordon patch CAT. 6A S/FTP	0,5 m	848944
	1,0 m	848945
	2,0 m	848946
	3,0 m	848947
	5,0 m	848948
ACCESSOIRE		
Clé de déverrouillage	-	848942

Contactez-nous pour obtenir votre tarif



# Cordons RJ-45 – CAT. 6A S/FTP



## Quelle est la différence entre CAT. 6A et CAT. 6A ?

La norme ISO 11801 est beaucoup plus contraignante que l'ANSI/TIA 568 pour la catégorie CAT. 6A en matière de performances attendues. Alors que c'est moins le cas pour les catégories inférieures CAT. 5e et CAT. 6.

Un cordon patch CAT. 6A sera conforme à l'ANSI/TIA 568, alors qu'un cordon patch CAT. 6A sera conforme à l'ISO 11801.

CAT. 6A correspond aujourd'hui au niveau optimal d'une liaison avec des connecteurs RJ-45 (Class E<sub>A</sub>). C'est la garantie des performances les plus élevées pour votre infrastructure réseau, en particulier à 10 Gbps, mais aussi d'interopérabilité et de fiabilité sur le long terme.



CAT. 6A



CAT. 6A

## Cordon patch blindé sur câble CAT. 7 S/FTP snagless LSOH cuivre

### Cordon patch hautes performances !

#### CARACTÉRISTIQUES

- Catégorie : CAT. 6A Class E<sub>A</sub> sur câble CAT. 7
- Fréquence : 600 MHz
- Impédance : 100 Ω
- Conducteur : cuivre
- Blindage : général par tresse de cuivre, et paire par paire par feuille aluminium
- Norme de câblage : ANSI/TIA 568C.2 – ISO 11801
- Gaine : LSOH (zéro halogène)
- Conditionnement : sachet individuel



LONGUEUR	GRIS	JAUNE	VERT	BLEU	ROUGE
0,5 m	858600	858608	858616	858624	858632
1,0 m	858601	858609	858617	858625	858633
1,5 m	858602	858610	858618	858626	858634
2,0 m	858603	858611	858619	858627	858635
3,0 m	858604	858612	858620	858628	858636
5,0 m	858605	858613	858621	858629	858637
10,0 m	858606	858614	858622	858630	858638
20,0 m	858607	858615	858623	858631	858639

NOUVEAU

CERTIFIÉ 10G



COMPATIBLE POE



TOP QUALITÉ I



LSOH



S/FTP

Dexlan

Contactez-nous pour obtenir votre tarif



## Cordon patch blindé sur câble CAT. 7 S/FTP snagless LSOH cuivre

### Cordon patch assemblé avec du câble Draka CAT. 7 !

#### CARACTÉRISTIQUES

- Catégorie : CAT. 6A Class E<sub>A</sub> sur câble Draka CAT. 7 UC900 SS27
- Fréquence : 900 MHz
- Impédance : 100 Ω
- Conducteur : cuivre
- Blindage : général par tresse de cuivre, et paire par paire par feuille aluminium
- Norme de câblage : ANSI/TIA 568C.2 – ISO 11801
- Gaine : LSOH (zéro halogène)
- Conditionnement : sachet individuel

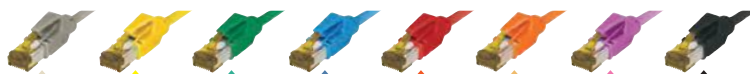

LONGUEUR	GRIS	JAUNE	VERT	BLEU	ROUGE	ORANGE	ROSE	NOIR
0,3 m	850026	850101	850071	850041	850056	850131	850116	850086
0,5 m	850027	850102	850072	850042	850057	850132	850117	850087
1,0 m	850028	850103	850073	850043	850058	850133	850118	850088
1,5 m	850029	850104	850074	850044	850059	850134	850119	850089
2,0 m	850030	850105	850075	850045	850060	850135	850120	850090
3,0 m	850031	850106	850076	850046	850061	850136	850121	850091
5,0 m	850032	850107	850077	850047	850062	850137	850122	850092
7,5 m	850033	850108	850078	850048	850063	850138	850123	850093
10,0 m	850034	850109	850079	850049	850064	850139	850124	850094
15,0 m	850035	850148	850080	850050	850065	850140	850125	850095
20,0 m	850036	850111	850081	850051	850066	850141	850126	850096
25,0 m	850037	850112	850082	850052	850067	850142	850127	850097
30,0 m	850038	850113	850083	850053	850068	850143	850128	850098
35,0 m	850039	850114	850084	850054	850069	850144	850129	850099
50,0 m	850146	850115	850085	850055	850070	850145	850130	850147

CERTIFIÉ 10G



COMPATIBLE POE



MADE IN EUROPE



LSOH



S/FTP

HRS Draka

Contactez-nous pour obtenir votre tarif



## Cordons RJ-45 à repérage lumineux

**PatchSee**  
"intelligent patch cord"



## Les cordons PatchSee :

- Repérage instantané d'une extrémité du câble à l'autre par visualisation lumineuse.
- Sécurité de l'identification des liaisons informatiques par repérage lumineux.
- Solution universelle et compatible sur tous les systèmes de câblage.

GARANTIE  
**25** ANS

TOP QUALITÉ !

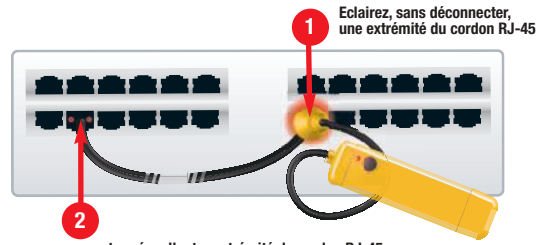

... et repérez l'autre extrémité du cordon RJ-45

Cordon patch CAT. 6A U/UTP  
à repérage lumineux – 10 Gigabit

CAT.  
**6A**



Réf. 845021

## CARACTÉRISTIQUES

- Catégorie : CAT. 6A
- Conducteur : cuivre AWG 24/7
- Gaine : PVC noire
- Marquage : longueur aux extrémités
- Conditionnement : sachet individuel

LONGUEUR	RÉF.
Cordon patch CAT. 6A U/UTP 0,6 m	<b>844910</b>
Cordon patch CAT. 6A U/UTP 0,9 m	<b>844911</b>
Cordon patch CAT. 6A U/UTP 1,2 m	<b>844912</b>
Cordon patch CAT. 6A U/UTP 1,5 m	<b>844913</b>
Cordon patch CAT. 6A U/UTP 1,8 m	<b>844914</b>
Cordon patch CAT. 6A U/UTP 2,1 m	<b>844915</b>
Cordon patch CAT. 6A U/UTP 2,4 m	<b>844916</b>
Cordon patch CAT. 6A U/UTP 2,7 m	<b>844917</b>
Cordon patch CAT. 6A U/UTP 3,1 m	<b>844918</b>
Cordon patch CAT. 6A U/UTP 4,0 m	<b>844919</b>
Cordon patch CAT. 6A U/UTP 4,9 m	<b>844920</b>

## ACCESSOIRES

Injecteur de lumière avec chargeur - rouge	<b>845021</b>
Injecteur de lumière avec chargeur - blanc	<b>845020</b>
Injecteur de lumière avec chargeur - vert	<b>845022</b>

Cordon patch blindé CAT. 6A U/FTP  
à repérage lumineux – 10 Gigabit

LSOH  
CAT.  
**6A**



## CARACTÉRISTIQUES

- Catégorie : CAT. 6A
- Conducteur : cuivre AWG 26/7
- Gaine : LSOH noire (zéro halogène)
- Marquage : longueur aux extrémités
- Conditionnement : sachet individuel

LONGUEUR	RÉF.
Cordon patch CAT. 6A U/FTP 0,6 m	<b>844921</b>
Cordon patch CAT. 6A U/FTP 0,9 m	<b>844922</b>
Cordon patch CAT. 6A U/FTP 1,2 m	<b>844923</b>
Cordon patch CAT. 6A U/FTP 1,5 m	<b>844924</b>
Cordon patch CAT. 6A U/FTP 1,8 m	<b>844925</b>
Cordon patch CAT. 6A U/FTP 2,1 m	<b>844926</b>
Cordon patch CAT. 6A U/FTP 2,4 m	<b>844927</b>
Cordon patch CAT. 6A U/FTP 2,7 m	<b>844928</b>
Cordon patch CAT. 6A U/FTP 3,1 m	<b>844929</b>
Cordon patch CAT. 6A U/FTP 4,0 m	<b>844930</b>
Cordon patch CAT. 6A U/FTP 4,9 m	<b>844931</b>

## ACCESSOIRES

Injecteur de lumière avec chargeur - rouge	<b>845021</b>
Injecteur de lumière avec chargeur - blanc	<b>845020</b>
Injecteur de lumière avec chargeur - vert	<b>845022</b>

Cordon patch CAT. 6 U/UTP  
à repérage lumineux

CAT.  
**6**



## CARACTÉRISTIQUES

- Catégorie : CAT. 6
- Conducteur : cuivre AWG 24/7
- Gaine : PVC noire
- Marquage : longueur aux extrémités
- Conditionnement : sachet individuel

LONGUEUR	RÉF.
Cordon patch CAT. 6 U/UTP 0,6 m	<b>844932</b>
Cordon patch CAT. 6 U/UTP 1,2 m	<b>844933</b>
Cordon patch CAT. 6 U/UTP 1,5 m	<b>844934</b>
Cordon patch CAT. 6 U/UTP 2,1 m	<b>844935</b>
Cordon patch CAT. 6 U/UTP 3,1 m	<b>844936</b>
Cordon patch CAT. 6 U/UTP 4,9 m	<b>844937</b>

## ACCESSOIRES

Injecteur de lumière avec chargeur - rouge	<b>845021</b>
Injecteur de lumière avec chargeur - blanc	<b>845020</b>
Injecteur de lumière avec chargeur - vert	<b>845022</b>

Cordon patch CAT. 6 U/FTP  
à repérage lumineux

LSOH  
CAT.  
**6**



## CARACTÉRISTIQUES

- Catégorie : CAT. 6
- Conducteur : cuivre AWG 26/7
- Gaine : LSOH noire (zéro halogène)
- Marquage : longueur aux extrémités
- Conditionnement : sachet individuel

LONGUEUR	RÉF.
Cordon patch CAT. 6 U/FTP 0,6 m	<b>844940</b>
Cordon patch CAT. 6 U/FTP 1,2 m	<b>844941</b>
Cordon patch CAT. 6 U/FTP 1,5 m	<b>844942</b>
Cordon patch CAT. 6 U/FTP 2,1 m	<b>844943</b>
Cordon patch CAT. 6 U/FTP 3,1 m	<b>844944</b>
Cordon patch CAT. 6 U/FTP 4,9 m	<b>844945</b>

## ACCESSOIRES

Injecteur de lumière avec chargeur - rouge	<b>845021</b>
Injecteur de lumière avec chargeur - blanc	<b>845020</b>
Injecteur de lumière avec chargeur - vert	<b>845022</b>

Cordon patch CAT. 5e U/UTP  
à repérage lumineux

CAT.  
**5e**



## CARACTÉRISTIQUES

- Catégorie : CAT. 5e
- Conducteur : cuivre AWG 24/7
- Gaine : PVC noire
- Marquage : longueur aux extrémités
- Conditionnement : sachet individuel

LONGUEUR	RÉF.
Cordon patch CAT. 5e U/UTP 0,6 m	<b>844950</b>
Cordon patch CAT. 5e U/UTP 1,2 m	<b>844951</b>
Cordon patch CAT. 5e U/UTP 1,5 m	<b>844952</b>
Cordon patch CAT. 5e U/UTP 2,1 m	<b>844953</b>
Cordon patch CAT. 5e U/UTP 3,1 m	<b>844954</b>
Cordon patch CAT. 5e U/UTP 4,9 m	<b>844955</b>

## ACCESSOIRES

Injecteur de lumière avec chargeur - rouge	<b>845021</b>
Injecteur de lumière avec chargeur - blanc	<b>845020</b>
Injecteur de lumière avec chargeur - vert	<b>845022</b>

Cordon patch CAT. 5e F/UTP  
à repérage lumineux

LSOH  
CAT.  
**5e**



## CARACTÉRISTIQUES

- Catégorie : CAT. 5e
- Conducteur : cuivre AWG 26/7
- Gaine : LSOH noire (zéro halogène)
- Marquage : longueur aux extrémités
- Conditionnement : sachet individuel

LONGUEUR	RÉF.
Cordon patch CAT. 5e F/UTP 0,6 m	<b>844960</b>
Cordon patch CAT. 5e F/UTP 1,2 m	<b>844961</b>
Cordon patch CAT. 5e F/UTP 1,5 m	<b>844962</b>
Cordon patch CAT. 5e F/UTP 2,1 m	<b>844963</b>
Cordon patch CAT. 5e F/UTP 3,1 m	<b>844964</b>
Cordon patch CAT. 5e F/UTP 4,9 m	<b>844965</b>

## ACCESSOIRES

Injecteur de lumière avec chargeur - rouge	<b>845021</b>
Injecteur de lumière avec chargeur - blanc	<b>845020</b>
Injecteur de lumière avec chargeur - vert	<b>845022</b>

# Cordons RJ-45 à repérage lumineux



## Cordon patch CAT. 6A U/UTP à repérage lumineux – 10 Gigabit

Grande longueur !



## Cordon patch CAT. 6A U/FTP à repérage lumineux – 10 Gigabit

Grande longueur !



### LE PLUS PRODUIT !

Câble équipé de 2 PLUGCAP pour protéger les contacts et faciliter l'installation grâce à son anneau de tirage



### CARACTÉRISTIQUES

- Catégorie : CAT. 6A
- Conducteur : cuivre AWG 24/7
- Gaine : PVC noire
- Marquage : longueur aux extrémités
- Conditionnement : sachet individuel
- 2 PLUGCAP® de tirage de cordons fournis

### LE PLUS PRODUIT !

Câble équipé de 2 PLUGCAP pour protéger les contacts et faciliter l'installation grâce à son anneau de tirage



### CARACTÉRISTIQUES

- Catégorie : CAT. 6A
- Conducteur : cuivre AWG 26/7
- Gaine : LSOH noire (zéro halogène)
- Marquage : longueur aux extrémités
- Conditionnement : sachet individuel
- 2 PLUGCAP® de tirage de cordons fournis

	LONGUEUR	RÉF.
Cordon patch CAT. 6A U/UTP	6,1 m	<b>844970</b>
Cordon patch CAT. 6A U/UTP	7,9 m	<b>844971</b>
Cordon patch CAT. 6A U/UTP	9,7 m	<b>844972</b>
Cordon patch CAT. 6A U/UTP	12,2 m	<b>844973</b>
Cordon patch CAT. 6A U/UTP	15,2 m	<b>844974</b>
Cordon patch CAT. 6A U/UTP	20,0 m	<b>844975</b>
Cordon patch CAT. 6A U/UTP	25,0 m	<b>844976</b>
Cordon patch CAT. 6A U/UTP	30,0 m	<b>844977</b>
ACCESSOIRES		
Injecteur de lumière avec chargeur - rouge		<b>845021</b>
Injecteur de lumière avec chargeur - blanc		<b>845020</b>
Injecteur de lumière avec chargeur - vert		<b>845022</b>

	LONGUEUR	RÉF.
Cordon patch CAT. 6A U/FTP	6,1 m	<b>844980</b>
Cordon patch CAT. 6A U/FTP	7,9 m	<b>844981</b>
Cordon patch CAT. 6A U/FTP	9,7 m	<b>844982</b>
Cordon patch CAT. 6A U/FTP	12,2 m	<b>844983</b>
Cordon patch CAT. 6A U/FTP	15,2 m	<b>844984</b>
Cordon patch CAT. 6A U/FTP	20,0 m	<b>844985</b>
Cordon patch CAT. 6A U/FTP	25,0 m	<b>844986</b>
Cordon patch CAT. 6A U/FTP	30,0 m	<b>844987</b>
ACCESSOIRES		
Injecteur de lumière avec chargeur - rouge		<b>845021</b>
Injecteur de lumière avec chargeur - blanc		<b>845020</b>
Injecteur de lumière avec chargeur - vert		<b>845022</b>

Réf. 845008      Réf. 845001      Réf. 845003



## Patch clips, bagues amovibles de repérage couleur

16 couleurs pour repérer tous vos cordons PatchSee !

### CARACTÉRISTIQUES

- Repérage visuel simple et rapide de vos cordons PatchSee
- Languette de protection de l'ergot de verrouillage
- Conditionnement : sachet de 50 pièces d'une même couleur

	COULEUR	RÉF.
Patch clips	Vert fluo	<b>845000</b>
Patch clips	Bleu fluo	<b>845001</b>
Patch clips	Orange	<b>845002</b>
Patch clips	Rose fluo	<b>845003</b>
Patch clips	Rose	<b>845004</b>
Patch clips	Rouge	<b>845005</b>
Patch clips	Vert	<b>845006</b>
Patch clips	Gris	<b>845007</b>
Patch clips	Jaune	<b>845008</b>
Patch clips	Bleu	<b>845009</b>
Patch clips	Bleu clair	<b>845010</b>
Patch clips	Violet	<b>845011</b>
Patch clips	Vert clair	<b>845012</b>
Patch clips	Turquoise	<b>845013</b>
Patch clips	Noir	<b>845014</b>
Patch clips	Blanc	<b>845015</b>

## Deskpatch CAT. 6A U/UTP

Le cordon RJ-45 toujours à la bonne longueur !



Réf. 845100

### CARACTÉRISTIQUES

- Catégorie : CAT. 6A
- Conducteur : cuivre AWG 24/7
- Longueur : 0 à 5 m
- Gaine : PVC
- Range-câble : intégré

### LE PLUS PRODUIT !

Livré avec range câble qui se fixe, se visse ou se colle partout. Déroulez à la bonne longueur et « lovez » le câble non utilisé

	COULEUR	RÉF.
Deskpatch	Prune	<b>845100</b>
Deskpatch	Vert pomme	<b>845101</b>
Deskpatch	Blanc brillant	<b>845102</b>
Deskpatch	Bleu ciel	<b>845103</b>

## Deskpatch CAT. 6A F/UTP

Le cordon RJ-45 toujours à la bonne longueur !



Réf. 845117

### CARACTÉRISTIQUES

- Catégorie : CAT. 6A
- Conducteur : cuivre AWG 24/7
- Longueur : 0 à 5 m
- Gaine : PVC
- Range-câble : intégré

### LE PLUS PRODUIT !

Livré avec range câble qui se fixe, se visse ou se colle partout. Déroulez à la bonne longueur et « lovez » le câble non utilisé

	COULEUR	RÉF.
Deskpatch	Prune	<b>845115</b>
Deskpatch	Vert pomme	<b>845116</b>
Deskpatch	Blanc brillant	<b>845117</b>
Deskpatch	Bleu ciel	<b>845118</b>



# Connecteurs & éléments pour cordons

## Adaptateur RJ-45 vers SUB-D

A configurer soi-même !

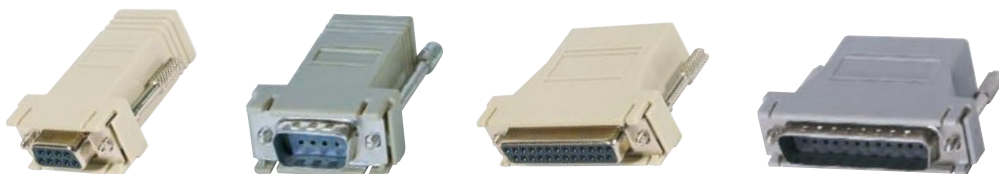

CONNECTEUR 1	DB-9 femelle	DB-9 mâle	DB-25 femelle	DB-25 mâle
CONNECTEUR 2	RJ-45 UTP femelle	RJ-45 UTP femelle	RJ-45 UTP femelle	RJ-45 UTP femelle
CONTACTS	8 contacts à raccorder soi-même sans soudure			
VIS	longues			
CAPOTS	2 coques ABS			
CONDITIONNEMENT	sachet individuel			

RÉF. **250410**      RÉF. **250420**      RÉF. **250450**      RÉF. **250460**

## Connecteur SUB-D

Réf. 700090



Réf. 700250



Réf. 700150



Réf. 700161



Réf. 701090



Réf. 701250



Réf. 701150



Réf. 701160



CONNECTEUR	DB-9	DB-25	DB-15	HD-15
CONTACTS	à souder			
CONDITIONNEMENT	sachet individuel			
	MÂLE	FEMELLE	MÂLE	FEMELLE
RÉF.	<b>700090</b>	<b>701090</b>	<b>700250</b>	<b>701250</b>
	MÂLE	FEMELLE	MÂLE	FEMELLE
RÉF.	<b>700150</b>	<b>701150</b>	<b>700161</b>	<b>701160</b>

## Capot SUB-D métal à vis courtes

Excellente protection EMI/RMI !



Réf. 715090

### CARACTERISTIQUES

- Capots : 2 coques métal avec vis
- Vis : courtes
- Conditionnement : sachet individuel

TYPE	RÉF.
DB-9 métal	<b>715090</b>
DB-15 métal	<b>714150</b>
DB-25 métal	<b>715250</b>

## Capot SUB-D plastique à vis courtes



Réf. 710090

### CARACTERISTIQUES

- Capots : 2 coques ABS avec vis
- Vis : courtes
- Conditionnement : sachet individuel

TYPE	RÉF.
DB-9 beige	<b>710090</b>
DB-9 noir	<b>711090</b>
DB-25 noir	<b>711250</b>

## Capot SUB-D plastique à vis longues



Réf. 713091

### CARACTERISTIQUES

- Capots : 2 coques ABS avec vis
- Vis : longues
- Conditionnement : sachet individuel

TYPE	RÉF.
DB-9	<b>713091</b>
DB-15	<b>713150</b>
DB-25	<b>713250</b>
DB-37	<b>713370</b>

## Kit connecteur & capot SUB-D DB-9

### CARACTERISTIQUES

- Connecteur : DB-9 mâle ou femelle
- Contacts : contacts à souder
- Vis : longues
- Conditionnement : sachet individuel



Réf. 904001

TYPE	RÉF.
Kit capot & connecteur SUB-D DB-9 Mâle	<b>904001</b>
Kit capot & connecteur SUB-D DB-9 Femelle	<b>904101</b>

## Kit connecteur & capot SUB-D DB-25

### CARACTERISTIQUES

- Connecteur : DB-25 mâle ou femelle
- Contacts : contacts à souder
- Vis : longues
- Conditionnement : sachet individuel



Réf. 904501

TYPE	RÉF.
Kit capot & connecteur SUB-D DB-25 Mâle	<b>904401</b>
Kit capot & connecteur SUB-D DB-25 Femelle	<b>904501</b>



Retrouvez tous nos connecteurs à sertir RJ-45

Page : 49

## Câble non blindé CAT. 5e U/UTP multibrin cuivre

Longueur jusqu'à 1000 mètres !

### CARACTÉRISTIQUES

- Catégorie : CAT. 5e
- Fréquence : 100 MHz
- Impédance : 100 Ω
- Conducteur : cuivre
- AWG : 26 / 7 brins
- Diamètre extérieur : 5,0 mm
- Norme de câblage : ANSI/TIA 568C.2 - ISO 11801
- Gaine : PVC ou LSOH (voir tableau)

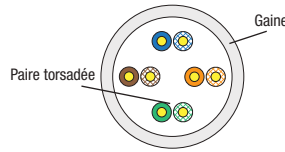

## Conditionnement

Différents types de conditionnement des câbles réseau disponibles :



TOURET



CARTON OU DÉVIDOIR



BOBINE

LONGUEUR	LSOH	CONDITIONNEMENT	GRIS
100 m	Non	Bobine	<b>611891</b>
100 m	Oui	Bobine	<b>611892</b>
305 m	Non	Dévidoir	<b>611893</b>
305 m	Oui	Dévidoir	<b>611894</b>
500 m	Non	Touret	<b>611895</b>
1 000 m	Non	Touret	<b>611896</b>

Contactez-nous pour obtenir votre tarif



## Câble blindé CAT. 5e F/UTP multibrin

### CARACTÉRISTIQUES

- Catégorie : CAT. 5e
- Fréquence : 100 MHz
- Impédance : 100 Ω
- Conducteur : aluminium recouvert de cuivre
- AWG : 26 / 7 brins
- Blindage : général par feuille d'aluminium
- Diamètre extérieur : 5,5 mm
- Norme de câblage : compatible ANSI/TIA 568C.2 - ISO 11801
- Gaine : PVC

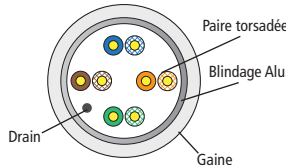

LONGUEUR	CONDITIONNEMENT	GRIS
100 m	Bobine	<b>611897</b>
305 m	Dévidoir	<b>611898</b>
500 m	Touret	<b>611899</b>



Contactez-nous pour obtenir votre tarif

## Câble blindé CAT. 5e F/UTP multibrin cuivre

La qualité du cuivre dans toutes les couleurs !

### CARACTÉRISTIQUES

- Catégorie : CAT. 5e
- Fréquence : 100 MHz
- Impédance : 100 Ω
- Conducteur : cuivre
- AWG : 26 / 7 brins
- Blindage : général par feuille d'aluminium
- Diamètre extérieur : 5,5 mm
- Norme de câblage : ANSI/TIA 568C.2 - ISO 11801
- Gaine : PVC ou LSOH (voir tableau)

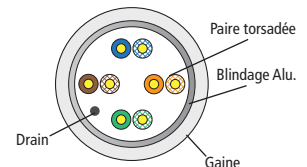

LONGUEUR	LSOH	CONDIT.	GRIS	NOIR	ROUGE	VERT	JAUNE	BLEU	ORANGE
100 m	Non	Bobine	<b>611900</b>	<b>611901</b>	<b>611902</b>	<b>611903</b>	<b>611904</b>	<b>611905</b>	<b>611906</b>
100 m	Oui	Bobine	<b>611907</b>						
305 m	Non	Dévidoir	<b>611908</b>	<b>611909</b>	<b>611910</b>	<b>611911</b>	<b>611912</b>	<b>611913</b>	
305 m	Oui	Dévidoir	<b>611914</b>						
500 m	Non	Touret	<b>611915</b>						
1 000 m	Non	Touret	<b>611916</b>						

Contactez-nous pour obtenir votre tarif



## Dexlan

RECOMMANDÉ PAR NOS EXPERTS



## Câble non blindé CAT. 6 U/UTP multibrin cuivre

### CARACTÉRISTIQUES

- Catégorie : CAT. 6
- Fréquence : 250 MHz
- Impédance : 100 Ω
- Conducteur : cuivre
- AWG : 26 / 7 brins
- Diamètre extérieur : 5,8 mm
- Norme de câblage : ANSI/TIA 568C.2 - ISO 11801
- Gaine : PVC ou LSOH (voir tableau)

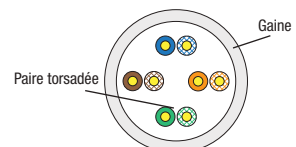

LONGUEUR	LSOH	CONDITIONNEMENT	GRIS
100 m	Non	Bobine	<b>611917</b>
100 m	Oui	Bobine	<b>611918</b>
305 m	Non	Dévidoir	<b>611919</b>
305 m	Oui	Dévidoir	<b>611920</b>
500 m	Non	Touret	<b>611921</b>

Contactez-nous pour obtenir votre tarif





# Câbles multibrins CAT. 6



Retrouvez toutes nos pinces à sertir

Page : 246

## Câble blindé CAT. 6 F/UTP multibrin



### CARACTÉRISTIQUES

- Catégorie : CAT. 6
- Fréquence : 250 MHz
- Impédance : 100 Ω
- Conducteur : aluminium recouvert de cuivre
- AWG : 26 / 7 brins
- Blindage : général par feuille d'aluminium
- Diamètre extérieur : 6,0 mm
- Norme de câblage : compatible ANSI/TIA 568C.2 - ISO 11801
- Gaine : PVC

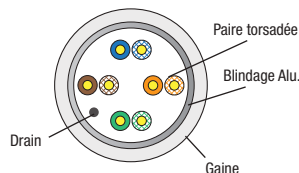

LONGUEUR	CONDITIONNEMENT	GRIS	
100 m	Bobine	<b>611922</b>	<b>Contactez-nous pour obtenir votre tarif</b>
305 m	Dévidoir	<b>611923</b>	
500 m	Touret	<b>611924</b>	

## Câble blindé CAT. 6 F/UTP multibrin cuivre



### CARACTÉRISTIQUES

- Catégorie : CAT. 6
- Fréquence : 250 MHz
- Impédance : 100 Ω
- Conducteur : cuivre
- AWG : 26 / 7 brins
- Blindage : général par feuille d'aluminium
- Diamètre extérieur : 5,8 mm
- Norme de câblage : ANSI/TIA 568C.2 - ISO 11801
- Gaine : PVC

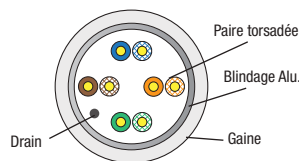
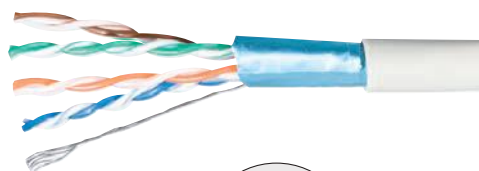

LONGUEUR	CONDIT.	GRIS	NOIR	ROUGE	VERT	JAUNE	BLEU	ORANGE	
100 m	Bobine	<b>811255</b>	<b>811260</b>	<b>811262</b>	<b>811264</b>	<b>811266</b>	<b>811268</b>	<b>811270</b>	<b>Contactez-nous pour obtenir votre tarif</b>
305 m	Dévidoir	<b>811256</b>	<b>811261</b>	<b>811263</b>	<b>811265</b>	<b>811267</b>	<b>811269</b>	<b>811271</b>	
500 m	Touret	<b>811257</b>							

# Dexlan

RECOMMANDÉ PAR NOS EXPERTS



## Câble blindé CAT. 6 S/FTP multibrin cuivre

La qualité du cuivre dans toutes les couleurs !



### CARACTÉRISTIQUES

- Catégorie : CAT. 6
- Fréquence : 250 MHz
- Impédance : 100 Ω
- Conducteur : cuivre
- AWG : 26 / 7 brins
- Blindage : général par tresse de cuivre, et paire par paire par feuille d'aluminium
- Diamètre extérieur : 6,3 mm
- Norme de câblage : ANSI/TIA 568C.2 - ISO 11801
- Gaine : PVC ou LSOH (voir tableau)

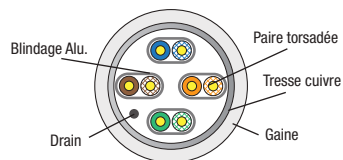

LONGUEUR	LSOH	CONDIT.	GRIS	NOIR	ROUGE	VERT	JAUNE	BLEU	
100 m	Non	Bobine	<b>611925</b>	<b>611926</b>	<b>611927</b>	<b>611928</b>	<b>611929</b>	<b>611930</b>	<b>Contactez-nous pour obtenir votre tarif</b> 
100 m	Oui	Bobine	<b>611931</b>						
305 m	Non	Dévidoir	<b>611932</b>	<b>611933</b>	<b>611934</b>	<b>611935</b>	<b>611936</b>	<b>611937</b>	
305 m	Oui	Dévidoir	<b>611938</b>						
1 000 m	Non	Touret	<b>611939</b>						



Retrouvez tous nos connecteurs à sertir RJ-45

Page : 49

## Câble blindé CAT. 6A F/UTP multibrin cuivre

### CARACTÉRISTIQUES

- Catégorie : CAT. 6A
- Fréquence : 500 MHz
- Impédance : 100 Ω
- Conducteur : cuivre
- AWG : 26 / 7 brins
- Blindage : général par feuille d'aluminium
- Diamètre extérieur : 5,6 mm
- Norme de câblage : ANSI/TIA 568C.2
- Gaine : LSOH (zéro halogène)

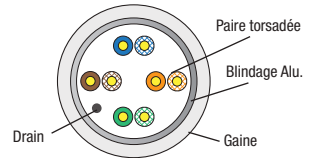
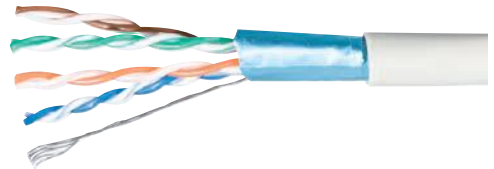

LONGUEUR	CONDIT.	GRIS	NOIR	ROUGE	VERT	JAUNE	BLEU
100 m	Bobine	<b>611940</b>	<b>611941</b>	<b>611942</b>	<b>611943</b>	<b>611944</b>	<b>611945</b>
305 m	Carton	<b>611946</b>	<b>611947</b>	<b>611948</b>	<b>611949</b>	<b>611950</b>	<b>611951</b>
500 m	Touret	<b>611952</b>					



Contactez-nous pour obtenir votre tarif

## Câble blindé CAT. 6A S/FTP multibrin cuivre

### CARACTÉRISTIQUES

- Catégorie : CAT. 6A
- Fréquence : 500 MHz
- Impédance : 100 Ω
- Conducteur : cuivre
- AWG : 26 / 7 brins
- Blindage : général par tresse de cuivre, et paire par paire par feuille d'aluminium
- Diamètre extérieur : 6,5 mm
- Norme de câblage : ANSI/TIA 568C.2
- Gaine : PVC ou LSOH (voir tableau)

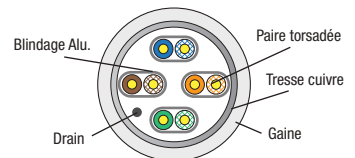

LONGUEUR	LSOH	CONDITIONNEMENT	GRIS
100 m	Non	Bobine	<b>612010</b>
100 m	Oui	Bobine	<b>612011</b>
305 m	Non	Carton	<b>612012</b>
305 m	Oui	Carton	<b>612013</b>
500 m	Non	Touret	<b>612014</b>
500 m	Oui	Touret	<b>612015</b>

Contactez-nous pour obtenir votre tarif



## Câble blindé CAT. 7 S/FTP multibrin cuivre

### CARACTÉRISTIQUES

- Catégorie : CAT. 7
- Fréquence : 600 MHz
- Impédance : 100 Ω
- Conducteur : cuivre
- AWG : 26 / 7 brins
- Blindage : général par tresse de cuivre, et paire par paire par feuille aluminium
- Diamètre extérieur : 6,5 mm
- Norme de câblage : ANSI/TIA 568C.2
- Gaine : PVC ou LSOH (voir tableau)

**NOUVEAU**

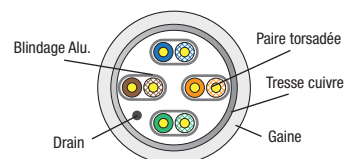

LONGUEUR	LSOH	CONDITIONNEMENT	GRIS
100 m	Non	Bobine	<b>611875</b>
100 m	Oui	Bobine	<b>611876</b>
305 m	Non	Touret	<b>611877</b>
305 m	Oui	Touret	<b>611878</b>
500 m	Non	Touret	<b>611879</b>
500 m	Oui	Touret	<b>611880</b>

Contactez-nous pour obtenir votre tarif





## Conditionnement

Différents types de conditionnement des câbles réseau disponibles :



TOURET



CARTON OU DÉVIDOIR



BOBINE

## Câble non blindé CAT. 5e U/UTP monobrins cuivre

Longueur jusqu'à 1000 mètres !

## CARACTÉRISTIQUES

- Catégorie : CAT. 5e
- Fréquence : 100 MHz
- Impédance : 100 Ω
- Conducteur : cuivre
- AWG : 25
- Diamètre extérieur : 4,5 mm
- Norme de câblage : ANSI/TIA 568C.2 - ISO 11801
- Gaine : PVC ou LSOH (voir tableau)

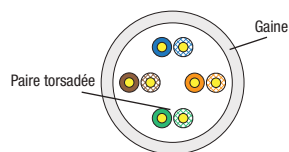

LONGUEUR	LSOH	CONDITIONNEMENT	GRIS
100 m	Non	Bobine	<b>611953</b>
100 m	Oui	Bobine	<b>611954</b>
305 m	Non	Carton	<b>611955</b>
305 m	Oui	Carton	<b>611956</b>
500 m	Non	Touret	<b>611957</b>
1 000 m	Non	Touret	<b>611958</b>

Contactez-nous pour obtenir votre tarif



## Câble blindé CAT. 5e F/UTP monobrins

## CARACTÉRISTIQUES

- Catégorie : CAT. 5e
- Fréquence : 100 MHz
- Impédance : 100 Ω
- Conducteur : aluminium recouvert de cuivre
- AWG : 24
- Blindage : général par feuille d'aluminium
- Diamètre extérieur : 5,5 mm
- Norme de câblage : compatible ANSI/TIA 568C.2 - ISO 11801
- Gaine : PVC

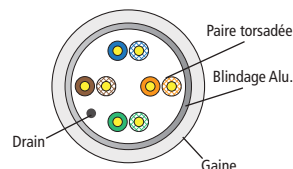

LONGUEUR	CONDITIONNEMENT	GRIS
50 m	Bobine	<b>611959</b>
100 m	Bobine	<b>611960</b>
305 m	Carton	<b>611961</b>
500 m	Touret	<b>611962</b>



Contactez-nous pour obtenir votre tarif

## Câble blindé CAT. 5e F/UTP monobrins cuivre

Longueur jusqu'à 1000 mètres !

## CARACTÉRISTIQUES

- Catégorie : CAT. 5e
- Fréquence : 100 MHz
- Impédance : 100 Ω
- Conducteur : cuivre
- AWG : 24
- Blindage : général par feuille d'aluminium
- Diamètre extérieur : 5,8 mm
- Norme de câblage : ANSI/TIA 568C.2 - ISO 11801
- Gaine : PVC ou LSOH (voir tableau)

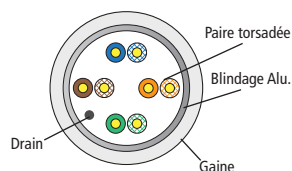

LONGUEUR	LSOH	CONDITIONNEMENT	GRIS
100 m	Non	Bobine	<b>611963</b>
305 m	Non	Bobine	<b>611964</b>
305 m	Oui	Carton	<b>611965</b>
500 m	Non	Touret	<b>611966</b>
500 m	Oui	Touret	<b>611967</b>
1 000 m	Non	Touret	<b>611968</b>

Contactez-nous pour obtenir votre tarif



## Câble blindé CAT. 5e F/UTP double monobrins cuivre

## CARACTÉRISTIQUES

- Catégorie : CAT. 5e
- Fréquence : 100 MHz
- Impédance : 100 Ω
- Conducteur : cuivre
- AWG : 24
- Blindage : général par feuille d'aluminium
- Diamètre extérieur : 2 x 5,8 mm
- Norme de câblage : ANSI/TIA 568C.2 - ISO 11801
- Gaine : LSOH (zéro halogène) duplex séparable

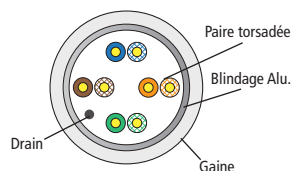

LONGUEUR	CONDITIONNEMENT	GRIS
100 m	Bobine	<b>611969</b>
305 m	Touret	<b>611970</b>
500 m	Touret	<b>611971</b>



Contactez-nous pour obtenir votre tarif



**CÂBLE DOUBLE !**  
Tirez 1 seul câble pour le téléphone et le réseau



Retrouvez tous nos panneaux de brassage

Page : 103 à 106

# Câbles monobrins CAT. 6

## Câble non blindé CAT. 6 U/UTP monobrins cuivre

### CARACTÉRISTIQUES

- Catégorie : CAT. 6
- Fréquence : 250 MHz
- Impédance : 100 Ω
- Conducteur : cuivre
- AWG : 24
- Diamètre extérieur : 5,8 mm
- Norme de câblage : ANSI/TIA 568C.2 - ISO 11801
- Gaine : PVC ou LSOH (voir tableau)



LONGUEUR	LSOH	CONDITIONNEMENT	GRIS
100 m	Non	Bobine	<b>611972</b>
100 m	Oui	Bobine	<b>611973</b>
305 m	Non	Carton	<b>611974</b>
305 m	Oui	Carton	<b>611975</b>
500 m	Non	Touret	<b>612020</b>
500 m	Oui	Touret	<b>612021</b>

Contactez-nous pour obtenir votre tarif

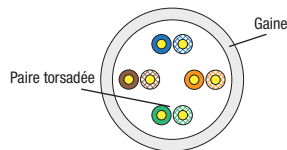

## Câble blindé CAT. 6 F/UTP monobrins cuivre

### CARACTÉRISTIQUES

- Catégorie : CAT. 6
- Fréquence : 250 MHz
- Impédance : 100 Ω
- Conducteur : cuivre
- AWG : 23
- Blindage : général par feuille d'aluminium
- Diamètre extérieur : 7,4 mm
- Norme de câblage : ANSI/TIA 568C.2 - ISO 11801
- Gaine : PVC ou LSOH (voir tableau)



LONGUEUR	LSOH	CONDITIONNEMENT	GRIS
100 m	Non	Bobine	<b>611976</b>
100 m	Oui	Bobine	<b>611977</b>
305 m	Non	Carton	<b>611978</b>
305 m	Oui	Carton	<b>611979</b>
500 m	Non	Touret	<b>611980</b>
500 m	Oui	Touret	<b>611981</b>

Contactez-nous pour obtenir votre tarif

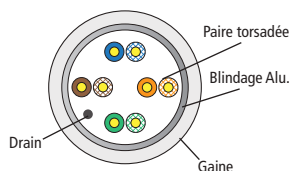

## Câble blindé CAT. 6 F/UTP double monobrins cuivre

### CARACTÉRISTIQUES

- Catégorie : CAT. 6
- Fréquence : 250 MHz
- Impédance : 100 Ω
- Conducteur : cuivre
- AWG : 23
- Blindage : général par feuille d'aluminium
- Diamètre extérieur : 2 x 7,2 mm
- Norme de câblage : ANSI/TIA 568C.2 - ISO 11801
- Gaine : LSOH (zéro halogène) duplex séparable



LONGUEUR	CONDITIONNEMENT	GRIS
305 m	Touret	<b>611983</b>
500 m	Touret	<b>611984</b>

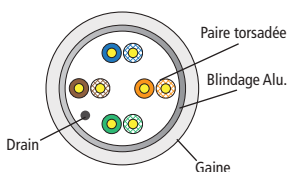

### CÂBLE DOUBLE!

Tirez 1 seul câble pour le téléphone et le réseau



# Dexlan

RECOMMANDÉ PAR NOS EXPERTS



## Câble blindé CAT. 6 F/FTP monobrins cuivre

### CARACTÉRISTIQUES

- Catégorie : CAT. 6
- Fréquence : 250 MHz
- Impédance : 100 Ω
- Conducteur : cuivre
- AWG : 23
- Blindage : général par feuille d'aluminium, et paire par paire par feuille d'aluminium
- Diamètre extérieur : 7,6 mm
- Norme de câblage : ANSI/TIA 568C.2 - ISO 11801
- Gaine : PVC ou LSOH (voir tableau)



LONGUEUR	LSOH	CONDITIONNEMENT	GRIS
100 m	Non	Bobine	<b>611985</b>
100 m	Oui	Bobine	<b>611986</b>
305 m	Non	Touret	<b>611987</b>
305 m	Oui	Touret	<b>611988</b>
500 m	Non	Touret	<b>611989</b>

Contactez-nous pour obtenir votre tarif

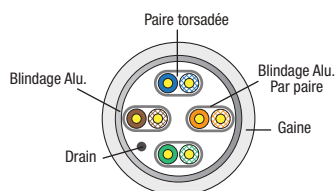



# Dexlan

## Câble blindé CAT. 6A F/FTP monobrins cuivre

### CARACTÉRISTIQUES

- Catégorie : CAT. 6A
- Fréquence : 500 MHz
- Impédance : 100 Ω
- Conducteur : cuivre
- AWG : 23
- Blindage : général par feuille d'aluminium, et paire par paire par feuille d'aluminium
- Diamètre extérieur : 7,6 mm
- Norme de câblage : ANSI/TIA 568C.2
- Gaine : LSOH (zéro halogène)

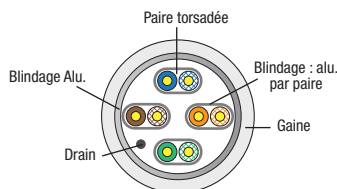

LONGUEUR	CONDITIONNEMENT	GRIS
100 m	Bobine	<b>611996</b>
305 m	Touret	<b>611997</b>
500 m	Touret	<b>611998</b>
1 000 m	Touret	<b>611999</b>



Contactez-nous pour obtenir votre tarif

## Câble blindé CAT. 6A F/FTP double monobrins cuivre

### CARACTÉRISTIQUES

- Catégorie : CAT. 6A
- Fréquence : 500 MHz
- Impédance : 100 Ω
- Conducteur : cuivre
- AWG : 23
- Blindage : général par feuille d'aluminium, et paire par paire par feuille d'aluminium
- Diamètre extérieur : 2 x 8,0 mm
- Norme de câblage : ANSI/TIA 568C.2
- Gaine : LSOH (zéro halogène) duplex séparable

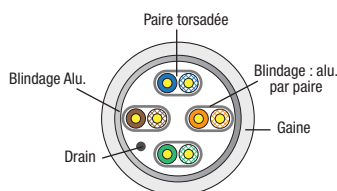

LONGUEUR	CONDITIONNEMENT	GRIS
305 m	Touret	<b>612000</b>
500 m	Touret	<b>612001</b>



Contactez-nous pour obtenir votre tarif



## Câble blindé CAT. 7 S/FTP monobrins cuivre

### CARACTÉRISTIQUES

- Catégorie : CAT. 7
- Fréquence : 600 MHz
- Impédance : 100 Ω
- Conducteur : cuivre
- AWG : 23
- Blindage : général par tresse de cuivre, et paire par paire par feuille d'aluminium
- Diamètre extérieur : 7,6 mm
- Norme de câblage : ANSI/TIA 568C.2
- Gaine : LSOH (zéro halogène)

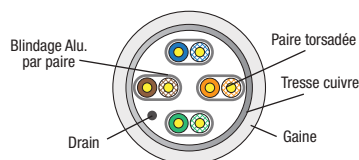

LONGUEUR	CONDITIONNEMENT	GRIS
305 m	Touret	<b>612002</b>
500 m	Touret	<b>612003</b>



Contactez-nous pour obtenir votre tarif



Retrouvez tous nos connecteurs à sertir RJ-45

Page : 49

# Câbles monobrins étanches / Câbles multibrins DRAKA

## CÂBLES MONOBRINS ÉTANCHES

### Câble réseau étanche monobrin cuivre

**Vos liaisons LAN étanches !**



#### CARACTÉRISTIQUES

- Catégorie : CAT. 5e ou CAT. 6 ou CAT. 6A
- Impédance : 100 Ω
- Conducteur : cuivre
- Blindage CAT. 6 / CAT. 6A : général par feuille d'aluminium
- Norme de câblage : ANSI/TIA 568C.2
- Gaine : PVC + PE (polyéthylène)

	TYPE	LONGUEUR	RÉF.
Câble monobrin ext. CAT. 5e U/UTP	AWG24	100 m	<b>612004</b>
Câble monobrin ext. CAT. 5e U/UTP	AWG24	305 m	<b>612005</b>
Câble monobrin ext. CAT. 6 F/UTP	AWG23	100 m	<b>612006</b>
Câble monobrin ext. CAT. 6 F/UTP	AWG23	305 m	<b>612007</b>
Câble monobrin ext. CAT. 6A F/UTP	AWG23	100 m	<b>612008</b>
Câble monobrin ext. CAT. 6A F/UTP	AWG23	305 m	<b>612009</b>

Contactez-nous pour obtenir votre tarif



**LE PLUS PRODUIT !**  
Idéal pour une utilisation en extérieur



ÉTANCHE

## CÂBLES MULTIBRINS DRAKA

### Câble non blindé CAT. 5e U/UTP multibrin

Câble Draka UC300 26

#### CARACTÉRISTIQUES

- Catégorie : CAT. 5e
- Fréquence : 300 MHz
- Impédance : 100 Ω
- Conducteur : cuivre
- AWG : 26 / 7 brins
- Diamètre extérieur : 5,2 mm
- Norme de câblage : ANSI/TIA 568C.2 ISO/IEC 11801
- Gaine : LSOH (zéro halogène)

TOP QUALITÉ !



**EXISTE EN PLUSIEURS COULEURS !**



	COULEUR	CONDITIONNEMENT	LONGUEUR	RÉF.
Câble CAT. 5e U/UTP- UC300 26	Gris	Touret	500 m	<b>611780</b>

### Câble blindé CAT. 5e F/UTP multibrin

Câble Draka UC300 S26

#### CARACTÉRISTIQUES

- Catégorie : CAT. 5e
- Fréquence : 300 MHz
- Impédance : 100 Ω
- Conducteur : cuivre
- AWG : 26 / 7 brins
- Blindage : général par feuille d'alu.
- Diamètre extérieur : 5,4 mm
- Norme de câblage : ANSI/TIA 568C.2 - ISO/IEC 11801
- Gaine : LSOH (zéro halogène)

TOP QUALITÉ !



**EXISTE EN PLUSIEURS COULEURS !**



	COULEUR	CONDITIONNEMENT	LONGUEUR	RÉF.
Câble CAT. 5e F/UTP- UC300 S26	Gris	Touret	500 m	<b>611781</b>

### Câble non blindé CAT. 6 U/UTP multibrin

Câble Draka UC400 26

#### CARACTÉRISTIQUES

- Catégorie : CAT. 6
- Fréquence : 400 MHz
- Impédance : 100 Ω
- Conducteur : cuivre
- AWG : 26 / 7 brins
- Diamètre extérieur : 5,5 mm
- Norme de câblage : ANSI/TIA 568C.2 - ISO/IEC 11801
- Gaine : LSOH (zéro halogène)

TOP QUALITÉ !



**EXISTE EN PLUSIEURS COULEURS !**



	COULEUR	CONDITIONNEMENT	LONGUEUR	RÉF.
Câble CAT. 6 U/UTP- UC400 26	Gris	Touret	1000 m	<b>611782</b>

### Câble blindé CAT. 6 U/FTP multibrin

Câble Draka UC400 S27

#### CARACTÉRISTIQUES

- Catégorie : CAT. 6
- Fréquence : 400 MHz
- Impédance : 100 Ω
- Conducteur : cuivre
- AWG : 27 / 7 brins
- Blindage : paire par paire par feuille d'aluminium
- Diamètre extérieur : 5,7 mm
- Norme de câblage : ANSI/TIA 568C.2 - ISO/IEC 11801
- Gaine : LSOH (zéro halogène)

TOP QUALITÉ !

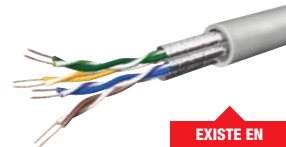

**EXISTE EN PLUSIEURS COULEURS !**



	COULEUR	CONDITIONNEMENT	LONGUEUR	RÉF.
Câble CAT. 6 U/FTP- UC400 S27	Gris	Touret	500 m	<b>611783</b>

### Câble blindé CAT. 6A U/FTP multibrin

Câble Draka UC500 S27

#### CARACTÉRISTIQUES

- Catégorie : CAT. 6A
- Fréquence : 500 MHz
- Impédance : 100 Ω
- Conducteur : cuivre
- AWG : 27 / 7 brins
- Blindage : paire par paire par feuille d'aluminium
- Diamètre extérieur : 5,7 mm
- Norme de câblage : ANSI/TIA 568C.2
- Gaine : LSOH (zéro halogène)

TOP QUALITÉ !

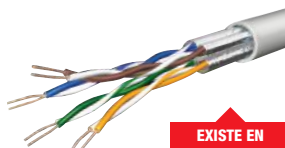

**EXISTE EN PLUSIEURS COULEURS !**



	COULEUR	CONDITIONNEMENT	LONGUEUR	RÉF.
Câble CAT. 6A U/FTP- UC500 S27	Gris	Touret	500 m	<b>611784</b>

### Câble blindé CAT. 7 S/FTP multibrin

Câble Draka UC900 SS27

#### CARACTÉRISTIQUES

- Catégorie : CAT. 7
- Fréquence : 900 MHz
- Impédance : 100 Ω
- Conducteur : cuivre
- AWG : 27 / 7 brins
- Blindage : général par tresse, paire par paire par feuille d'aluminium
- Diamètre extérieur : 5,9 mm
- Norme de câblage : ISO/IEC 11801
- Gaine : LSOH (zéro halogène)

TOP QUALITÉ !

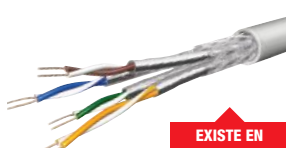

**EXISTE EN PLUSIEURS COULEURS !**



	COULEUR	CONDITIONNEMENT	LONGUEUR	RÉF.
Câble CAT. 7 S/FTP- UC900 SS27	Gris	Touret	500 m	<b>611785</b>

# Câbles monobrins DRAKA



# Draka

## Câble blindé CAT. 5e F/UTP monobrין



### CARACTÉRISTIQUES

- Catégorie : CAT. 5e
- Fréquence : 300 MHz
- Impédance : 100 Ω
- Conducteur : cuivre
- AWG : 24
- Diamètre extérieur : 5,9 mm
- Norme de câblage : ANSI/TIA 568C.2 - ISO/IEC 11801
- Gaine : LSOH (zéro halogène)

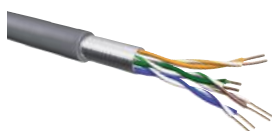

	COULEUR	CONDITIONNEMENT	LONGUEUR	RÉF.
Câble CAT. 5e F/UTP- UC300 S24	Gris	Bobine	100 m	<b>611770</b>
Câble CAT. 5e F/UTP- UC300 S24	Gris	Touret	500 m	<b>611771</b>
Câble double CAT. 5e F/UTP- UC300 S24	Gris	Touret	500 m	<b>611772</b>

## Câble non blindé CAT. 6 U/UTP monobrין



### CARACTÉRISTIQUES

- Catégorie : CAT. 6
- Fréquence : 400 MHz
- Impédance : 100 Ω
- Conducteur : cuivre
- AWG : 23
- Diamètre extérieur : 6,2 mm
- Norme de câblage : ANSI/TIA 568C.2 - ISO/IEC 11801
- Gaine : LSOH (zéro halogène)



	COULEUR	CONDITIONNEMENT	LONGUEUR	RÉF.
Câble CAT. 6 U/UTP- UC400 23	Bleu	Dévidoir	305 m	<b>611786</b>

## Câble blindé CAT. 6 U/FTP monobrין



### CARACTÉRISTIQUES

- Catégorie : CAT. 6
- Fréquence : 400 MHz
- Impédance : 100 Ω
- Conducteur : cuivre
- AWG : 23
- Diamètre extérieur : 6,5 mm
- Norme de câblage : ANSI/TIA 568C.2 - ISO/IEC 11801
- Gaine : LSOH (zéro halogène)

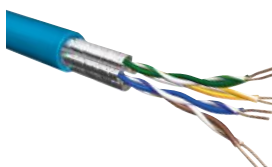

	COULEUR	CONDITIONNEMENT	LONGUEUR	RÉF.
Câble CAT. 6 U/FTP- UC400 S23	Bleu	Bobine	100 m	<b>611787</b>
Câble CAT. 6 U/FTP- UC400 S23	Bleu	Touret	500 m	<b>611788</b>
Câble double CAT. 6 U/FTP- UC400 S23	Bleu	Touret	500 m	<b>611789</b>

## Câble blindé CAT. 6 S/FTP monobrין



### CARACTÉRISTIQUES

- Catégorie : CAT. 6
- Fréquence : 400 MHz
- Impédance : 100 Ω
- Conducteur : cuivre
- AWG : 23
- Diamètre extérieur : 6,9 mm
- Norme de câblage : ANSI/TIA 568C.2 - ISO/IEC 11801
- Gaine : LSOH (zéro halogène)

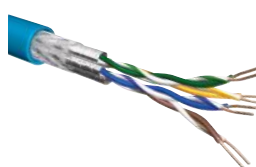

	COULEUR	CONDITIONNEMENT	LONGUEUR	RÉF.
Câble CAT. 6 S/FTP- UC400 HS23	Bleu	Touret	500 m	<b>611790</b>
Câble double CAT. 6 S/FTP- UC400 HS23	Bleu	Touret	500 m	<b>611791</b>

## Câble blindé CAT. 6A U/FTP monobrין



### CARACTÉRISTIQUES

- Catégorie : CAT. 6A
- Fréquence : 500 MHz
- Impédance : 100 Ω
- Conducteur : cuivre
- AWG : 23
- Diamètre extérieur : 6,9 mm
- Norme de câblage : ANSI/TIA 568C.2 - ISO/IEC 11801
- Gaine : LSOH (zéro halogène)

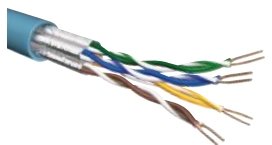

	COULEUR	CONDITIONNEMENT	LONGUEUR	RÉF.
Câble CAT. 6A U/FTP- UC500 S23	Bleu	Touret	500 m	<b>611792</b>
Câble double CAT. 6A U/FTP- UC500 S23	Bleu	Touret	500 m	<b>611793</b>

## Câble blindé CAT. 6A F/FTP monobrין



### CARACTÉRISTIQUES

- Catégorie : CAT. 6A
- Fréquence : 500 MHz
- Impédance : 100 Ω
- Conducteur : cuivre
- AWG : 23
- Diamètre extérieur : 7,1 mm
- Norme de câblage : ANSI/TIA 568C.2 - ISO/IEC 11801
- Gaine : LSOH (zéro halogène)

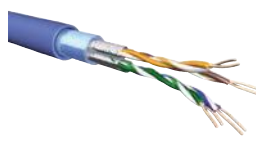

	COULEUR	CONDITIONNEMENT	LONGUEUR	RÉF.
Câble CAT. 6A F/FTP- UC500 AS23	Bleu	Touret	500 m	<b>611774</b>
Câble double CAT. 6A F/FTP- UC500 AS23	Bleu	Touret	500 m	<b>611794</b>

## Câble blindé CAT. 7 S/FTP monobrין



### CARACTÉRISTIQUES

- Catégorie : CAT. 7
- Fréquence : 900 MHz
- Impédance : 100 Ω
- Conducteur : cuivre
- AWG : 23
- Diamètre extérieur : 7,3 mm
- Norme de câblage : ISO/IEC 11801
- Gaine : LSOH (zéro halogène)

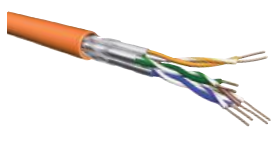

	COULEUR	CONDITIONNEMENT	LONGUEUR	RÉF.
Câble CAT. 7 S/FTP- UC900 HS23	Orange	Bobine	100 m	<b>611775</b>
Câble CAT. 7 S/FTP- UC900 HS23	Orange	Touret	500 m	<b>611776</b>
Câble double CAT. 7 S/FTP- UC900 HS23	Orange	Touret	500 m	<b>611777</b>

## Câble blindé CAT. 7 S/FTP étanche monobrין



### CARACTÉRISTIQUES

- Catégorie : CAT. 7
- Fréquence : 900 MHz
- Impédance : 100 Ω
- Conducteur : cuivre
- AWG : 23
- Diamètre extérieur : 7,9 mm
- Norme de câblage : ISO/IEC 11801
- Gaine : LSOH (zéro halogène)

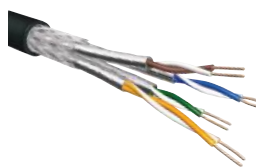

	COULEUR	CONDITIONNEMENT	LONGUEUR	RÉF.
Câble CAT. 7 S/FTP- UC900 SS23 PE	Noir	Bobine	100 m	<b>611795</b>
Câble CAT. 7 S/FTP- UC900 SS23 PE	Noir	Touret	500 m	<b>611796</b>



Retrouvez toutes nos pinces à sertir

Page : 246



## Connecteur RJ-45 à sertir - multibrin

Conditionnement en sachet 10 / 50 / 100 / 1000 pièces !

### CARACTÉRISTIQUES

- Compatible : câble multibrin AWG 26 / 7 brins
- Catégorie : CAT. 5e, CAT.6 ou CAT. 6A
- Blindage : non blindé ou blindé
- Peigne : intégré ou séparé
- Contacts : plaquage or

\*connecteurs avec peigne séparé

CONDITIONNEMENT	CAT.	TYPE	RÉF.
Par 10	CAT. 5e	UTP	<b>920830</b>
Par 50	CAT. 5e	UTP	<b>920820</b>
Par 1000	CAT. 5e	UTP	<b>920801</b>
Par 10	CAT. 5e	FTP	<b>920850</b>
Par 100	CAT. 5e	FTP	<b>920870</b>
Par 10	CAT. 6	UTP	<b>920560</b>
Par 10*	CAT. 6	UTP	<b>920840</b>
Par 10	CAT. 6	FTP	<b>920580</b>
Par 10*	CAT. 6	FTP	<b>920880</b>
Par 10*	CAT. 6A	UTP	<b>920841</b>
Par 10*	CAT. 6A	FTP	<b>920842</b>



Réf. 920830  
Non blindé



Réf. 920880

Blindé

## Connecteur RJ-45 à sertir - monobrin

Conditionnement en sachet 5 / 10 pièces !

### CARACTÉRISTIQUES

- Compatible : câble monobrin AWG 22 à 24 (voir tableau)
- Catégorie : CAT. 5e, CAT.6 ou CAT. 6A
- Blindage : non blindé ou blindé
- Peigne : intégré ou séparé
- Contacts : plaquage or



Réf. 920817

CONDITIONNEMENT	CAT.	TYPE	AWG	RÉF.
Par 10	CAT. 5e	FTP	23-24	<b>920815</b>
Par 10*	CAT. 6	UTP	24	<b>920816</b>
Par 10*	CAT. 6	FTP	24	<b>920817</b>
Par 5*	CAT. 6A	FTP	22-23	<b>920818</b>

\* Connecteurs avec peigne séparé

## Manchon pour connecteur RJ-45

Toutes les couleurs en stock !

### CARACTÉRISTIQUES

- Languette de protection de l'ergot de verrouillage
- Conditionnement : sachet de 10 pièces



Réf. 253161



Réf. 253163

**LE PLUS PRODUIT !**  
La languette sur manchon empêche l'arrachage lors du tirage dans un chemin câble



Réf. 253177



Réf. 253195

DIAMETRE	COULEUR	RÉF.
5,5 mm	Gris	<b>253161</b>
5,5 mm	Rouge	<b>253162</b>
5,5 mm	Vert	<b>253163</b>
5,5 mm	Bleu	<b>253164</b>
5,5 mm	Jaune	<b>253165</b>
5,5 mm	Noir	<b>253166</b>
5,5 mm	Orange	<b>253167</b>
6 mm	Gris	<b>253171</b>
6 mm	Rouge	<b>253172</b>
6 mm	Vert	<b>253173</b>
6 mm	Bleu	<b>253174</b>
6 mm	Jaune	<b>253175</b>
6 mm	Noir	<b>253176</b>
6 mm	Orange	<b>253177</b>
6,5 mm	Gris	<b>253191</b>
6,5 mm	Rouge	<b>253192</b>
6,5 mm	Vert	<b>253193</b>
6,5 mm	Bleu	<b>253194</b>
6,5 mm	Jaune	<b>253195</b>
6,5 mm	Noir	<b>253196</b>

## Connecteur RJ-45 de terrain

Raccordez vos cordons directement sur le terrain et sans outil !

### CARACTÉRISTIQUES

- Compatible : câble multibrin AWG 22 à 27  
câble monobrin AWG 22 à 26
- Catégorie : CAT. 6 STP ou CAT. 6A STP
- Norme de câblage : ANSI/TIA 568A/B & PNO
- Contacts : plaquage or
- Indice d'étanchéité : IP20
- Manchon et serre-câble fournis



NOUVEAU  
2016

CONDITIONNEMENT	CAT.	TYPE	RÉF.
A l'unité	CAT. 6	STP	<b>920812</b>
A l'unité	CAT. 6A	STP	<b>920813</b>

## Obturbateur pour embase RJ-45

Pas de poussière dans vos hubs et embases !

### CARACTÉRISTIQUES

- Conditionnement : sachet de 10 pièces



**PROTÉGEZ VOS CONTACTS !**  
Évitez l'accumulation de la poussière



RÉF.

Obturbateur pour embase RJ-45

**253183**

## Manchon pour connecteur RJ-45 clipsable

Posez vos manchons après sertissage de vos RJ-45 !

### CARACTÉRISTIQUES

- Languette de protection de l'ergot de verrouillage
- Conditionnement : sachet de 10 pièces



Réf. 253012



DIAMETRE	COULEUR	RÉF.
6 mm	Gris	<b>253011</b>
6 mm	Rouge	<b>253014</b>
6 mm	Vert	<b>253015</b>
6 mm	Bleu	<b>253013</b>
6 mm	Jaune	<b>253016</b>
6 mm	Noir	<b>253012</b>
6 mm	Blanc	<b>253017</b>



# Dériveurs de câble

## Dériveur de câble

### CARACTÉRISTIQUES

- Réglage en largeur, par écartement des 2 sabots
- Réglage du diamètre, par galets coulissants
- Rampe de chargement
- Charge maximum : 160 kg
- Diamètre touret : 200 à 700 mm
- Largeur maximum : 580 mm

**CHARGE MAX.**  
**160 kg**



TOP QUALITÉ !



Dériveur de câble	RÉF. <b>830276</b>
-------------------	-----------------------

## Dériveur de câble

TOP QUALITÉ !



### CARACTÉRISTIQUES

- Réglage en largeur, par écartement des 2 sabots
- Réglage du diamètre, par galets coulissants
- Rampe de chargement
- Charge maximum : 200 kg
- Diamètre touret : 200 à 700 mm
- Largeur maximum : 580 mm
- Poids du dériveur : 6 kg

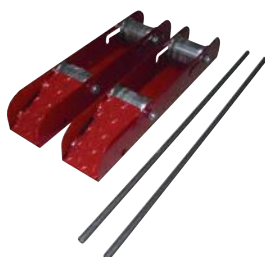

**CHARGE MAX.**  
**200 kg**

Dériveur de câble	RÉF. <b>830275</b>
-------------------	-----------------------

## Enrouleur cordon réseau

*Simplifiez le contrôle de vos installations !*

TOP QUALITÉ !



### CARACTÉRISTIQUES

- Catégorie : CAT. 6A Class EA sur câble Draka CAT. 7 UC900 HS23
- Conducteur : cuivre
- Blindage : général par tresse de cuivre, et paire par paire par feuille aluminium
- Norme de câblage : ISO 11801
- Gaine : LSOH (zéro halogène)
- Raccordement : embases RJ-45 CAT. 6A en bout de câble et sur dériveur
- Longueur : 90 m

**LE PLUS PRODUIT !**  
Pratique pour tester vos installations



Enrouleur CAT. 6A S/FTP	LONGUEUR 90 m	RÉF. <b>902452</b>
-------------------------	------------------	-----------------------

## Dériveur de câble

TOP QUALITÉ !



### CARACTÉRISTIQUES

- Réglage des rouleaux par axes à ressort
- Rampe de chargement
- Charge maximum : 300 kg
- Diamètre touret : 300 à 1050 mm
- Largeur maximum : 580 mm
- Poids du dériveur : 11,5 kg

**CHARGE MAX.**  
**300 kg**



Dériveur de câble	RÉF. <b>830278</b>
-------------------	-----------------------

## Cordon réseau rétractable RJ-45

TOP QUALITÉ !



### CARACTÉRISTIQUES

- Câblage : droit point à point, paires non torsadées
- Fréquence : 100 MHz
- Impédance : 100 Ω
- Conducteur : cuivre
- Gaine : PVC
- Longueur : 1,50 m
- Livré en sachet individuel



Rallonge rétractable RJ-45 1,50 m	RÉF. <b>812932</b>
-----------------------------------	-----------------------

# Adaptateurs & accessoires RJ-45

## Presse étoupe

*Vos connexions étanches !*

### CARACTÉRISTIQUES

- Matière : nylon 66
- Indice d'étanchéité : IP68



Réf. 620628

Réf. 620629

Réf. 620630

	DIMENSIONS	DIAMÈTRE DE PERÇAGE	RÉF.
Presse étoupe	5/11	18,0 mm	<b>620628</b>
Presse étoupe	10/14	21,5 mm	<b>620629</b>
Presse étoupe	13/18	27,0 mm	<b>620630</b>

## Doubleur de prise RJ-45

CAT.  
5e

### CARACTÉRISTIQUES

- Catégorie : CAT. 5e UTP
- 1 x RJ-45 femelle, vers 2 x RJ-45 femelle
- Câblage : droit point à point

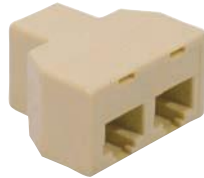
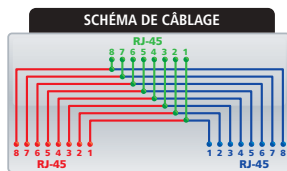

RÉF.

Doubleur de prise RJ-45

**252020**

## Embase presse étoupe étanche RJ-45

*Vos liaisons RJ étanches !*

Permet de raccorder 2 connecteurs RJ-45 dans le presse étoupe et rendre la connexion étanche.

### CARACTÉRISTIQUES

- Diamètre de perçage : 25 mm
- Diamètre du câble : 5,2 mm à 5,8 mm
- Indice d'étanchéité : IP67



**PRATIQUE & ÉTANCHE !**  
Kit composé d'embase passage de cloison étanche et d'une fiche presse étoupe étanche

RÉF.

Embase RJ-45 étanche

**620635**

## Doubleur de prise RJ-45

CAT.  
5e

### CARACTÉRISTIQUES

- Catégorie : CAT. 5e UTP
- 1 x RJ-45 mâle, vers 2 x RJ-45 femelle
- Câblage : droit point à point
- Cordon : 10 cm
- Fixation : par vis

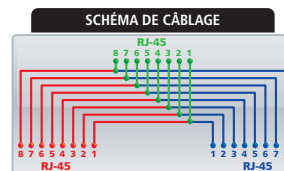

RÉF.

Doubleur de prise RJ-45

**252470**

## Eclateur de ports RJ-45 CAT. 5e

**1 prise réseau + 1 prise téléphone sur 1 prise RJ-45 !**

### CARACTÉRISTIQUES

- Catégorie : CAT. 5e UTP ou FTP
- 1 x RJ-45 mâle, vers 2 x RJ-45 femelle
- 1 prise RJ-45 femelle câblée réseau 1-2 & 3-6
- 1 prise RJ-45 femelle câblée téléphonie 4-5 & 3-6
- Cordon : 10 cm
- Fixation : par vis
- S'utilise par 2

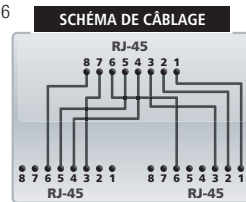

Réf. 901852



Réf. 901851

BLINDAGE

RÉF.

Eclateur de ports RJ-45

UTP

**901851**

Eclateur de ports RJ-45

STP

**901852**

## Eclateur de ports RJ-45 CAT. 5e

**Raccordez 2 postes réseau sur 1 prise RJ-45 !**

### CARACTÉRISTIQUES

- Catégorie : CAT. 5e UTP
- 1 x RJ-45 mâle, vers 2 x RJ-45 femelle
- Prises RJ-45 femelle câblées 1-2 & 3-6
- S'utilise par 2

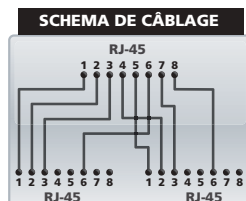
Réf. 252121  
**MONOBLOC**

Réf. 252221

RÉF.

Eclateur monobloc F / M / F

**252121**

Eclateur F / M / F cordon de 15 cm

**252221**

# Coupleurs & adaptateurs RJ-45

 Réf. 901840  
**UTP**

 Réf. 901850  
**FTP**

## Eclateur de ports RJ-45 CAT. 5e

Raccordez 2 postes réseau sur 1 prise RJ-45 !

**CAT.**  
**5e**
**CARACTÉRISTIQUES**

- Catégorie : CAT. 5e UTP ou FTP
- 1 x RJ-45 mâle, vers 2 x RJ-45 femelle
- Prises RJ-45 femelle câblées 1-2 & 3-6
- Cordon : 10 cm
- Fixation : par vis
- S'utilise par 2

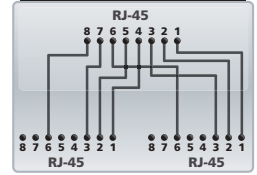
**SCHEMA DE CÂBLAGE**

	BLINDAGE	RÉF.
Eclateur de ports F / M / F	UTP	<b>901840</b>
Eclateur de ports F / M / F	FTP	<b>901850</b>

**Dexlan** RECOMMANDÉ PAR NOS EXPERTS

## Coupleur RJ-45 CAT. 6

Prolongez vos liaisons CAT. 6 !

**CAT.**  
**6**

 Réf. 272220  
**STP**

**CARACTÉRISTIQUES**

- Catégorie : CAT. 6 UTP ou STP
- 1 x RJ-45 femelle vers 1 x RJ-45 femelle
- Câblage : droit point à point
- Permet de prolonger une liaison réseau

 Réf. 902870  
**UTP**

	BLINDAGE	RÉF.
Coupleur RJ-45 F / F CAT. 6	UTP	<b>902870</b>
Coupleur RJ-45 F / F CAT. 6	STP	<b>272220</b>

## Coupleur RJ-45 CAT. 5e

Prolongez vos liaisons CAT. 5e !

**CAT.**  
**5e**

 Réf. 902830  
**STP**

**CARACTÉRISTIQUES**

- Catégorie : CAT. 5e UTP ou STP
- 1 x RJ-45 femelle vers 1 x RJ-45 femelle
- Câblage : droit point à point, ou croisé
- Permet de prolonger une liaison réseau

 Réf. 902860  
**UTP**

	BLINDAGE	RÉF.
Coupleur RJ-45 F / F CAT. 5e	UTP	<b>902860</b>
Coupleur RJ-45 F / F CAT. 5e	STP	<b>902830</b>
Coupleur RJ-45 F / F CAT. 5e croisé	STP	<b>252250</b>

**BOÎTIER  
BLINDÉ**  
 Réf. 270200

**BOÎTIER  
BLINDÉ**  
 Réf. 270099

**BOÎTIER  
NON BLINDÉ**  
 Réf. 270100

**BOÎTIER  
NON BLINDÉ**  
 Réf. 270098

## Boîtier de connexion RJ-45

Idéal pour les extensions de câblage réseau.  
 Evite de remplacer les câbles existants trop courts.

**CAT.**  
**5e**
**CAT.**  
**6**
**CARACTÉRISTIQUES**

- Catégorie : CAT. 5e ou CAT. 6
- Pour câble monobrin ou multibrin : AWG22 à AWG26
- Plage de température : -40°C à +80°C
- Norme de câblage : ANSI/TIA 568C.2
- Raccordement : connecteurs krone

	BLINDAGE	RÉF.
Boîtier de connexion CAT. 5e	UTP	<b>270100</b>
Boîtier de connexion CAT. 5e	FTP	<b>270200</b>
Boîtier de connexion CAT. 6	UTP	<b>270098</b>
Boîtier de connexion CAT. 6	FTP	<b>270099</b>

 Réf. 272210  
**CAT. 6 / UTP**



## Embase de traversée RJ-45

Idéal pour les panneaux de brassage !

**CAT.**  
**5e**
**CAT.**  
**6**
**CAT.**  
**6A**
**CAT.**  
**6A**
**CARACTÉRISTIQUES**

- Catégorie : CAT. 5e, CAT. 6, CAT. 6A ou CAT. 6A
- Format : keystone
- 1 x RJ-45 femelle vers 1 x RJ-45 femelle
- Câblage : droit point à point

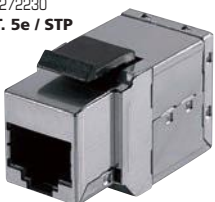
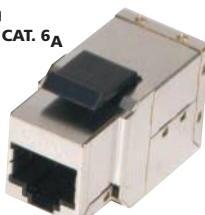
	BLINDAGE	RÉF.
Traversée RJ-45 F / F CAT. 5e	UTP	<b>272770</b>
Traversée RJ-45 F / F CAT. 5e	STP	<b>272230</b>
Traversée RJ-45 F / F CAT. 6	UTP	<b>272210</b>
Traversée RJ-45 F / F CAT. 6	STP	<b>272240</b>
Traversée RJ-45 F / F CAT. 6A / CAT. 6A	STP	<b>272969</b>

 Réf. 272230  
**CAT. 5e / STP**

 Réf. 272969  
**CAT. 6A / CAT. 6A**



Retrouvez toute notre gamme de câbles monobrins

Pages : 44 à 48

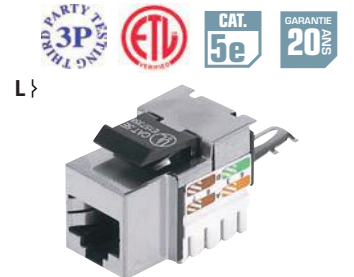
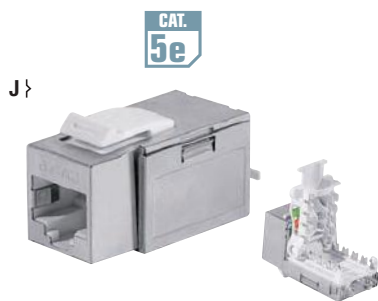
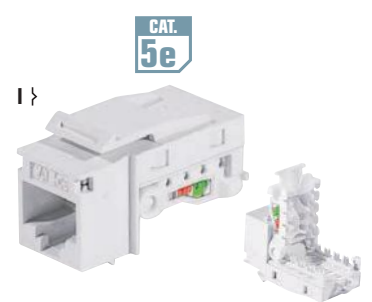
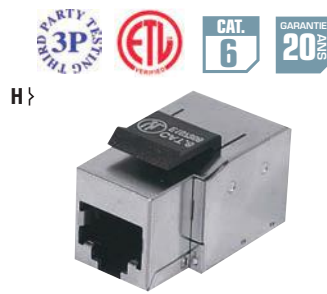
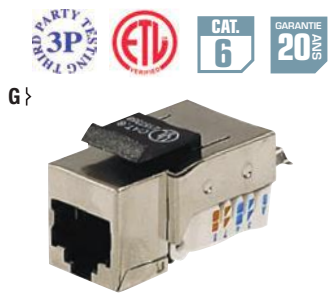
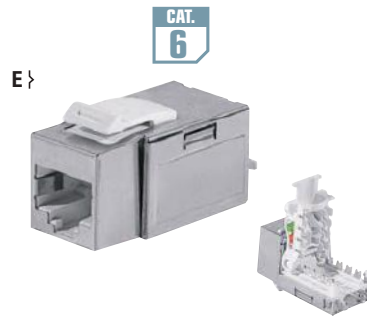
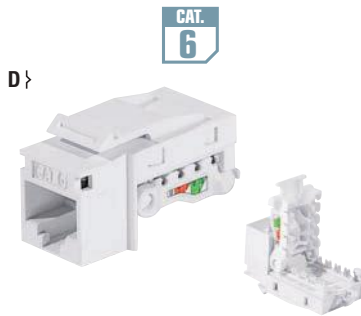
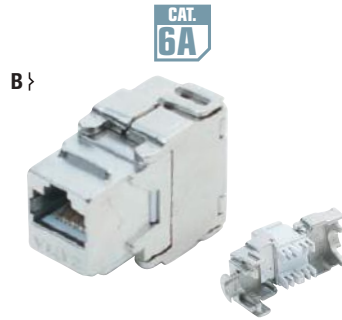
# Embases keystone RJ-45



VISUEL	DÉSIGNATION	CATÉGORIE	BLINDAGE	MULTIBRIN	MONOBRIN	RACCORDEMENT	RÉF.
A	Embase CAT. 6A blindée	CAT. 6A	FTP	AWG23-26	AWG23-26	Sans outil	272925
B	Embase CAT. 6A blindée	CAT. 6A	FTP	-	AWG22-24	Sans outil	272927
C	Embase CAT. 6 blindée	CAT. 6	FTP	AWG23-26	AWG23-26	Sans outil	272926
D	Embase CAT. 6	CAT. 6	UTP	-	AWG24-26	A bascule	272883
E	Embase CAT. 6 blindée	CAT. 6	FTP	-	AWG24-26	A bascule	272884
F	Embase CAT. 6 courte	CAT. 6	UTP	AWG23-24	AWG23-24	Sans outil	272870
G	Embase CAT. 6 blindée courte	CAT. 6	FTP	AWG23-24	AWG23-24	Sans outil	272880
H	Embase CAT. 6 surblindée courte	CAT. 6	STP	AWG23-24	AWG23-24	Sans outil	911970
I	Embase CAT. 5e	CAT. 5e	UTP	-	AWG24-26	A bascule	272881
J	Embase CAT. 5e blindée	CAT. 5e	FTP	-	AWG24-26	A bascule	272882
K	Embase CAT. 5e courte	CAT. 5e	UTP	AWG22-26	AWG22-26	Bloc 110 / krone	272850
L	Embase CAT. 5e blindée courte	CAT. 5e	FTP	AWG22-26	AWG22-26	Bloc 110 / krone	272840



## Boîtier mural en saillie RJ-45 incliné 30°

Idéal pour installation sans goulotte !

## CARACTÉRISTIQUES

- Catégorie : CAT. 5e, CAT. 6 ou CAT. 6A
- Pour câble monobrin : AWG23 ou AWG24
- Raccordement : connecteurs autodévidants
- Livré équipé avec embase RJ-45
- Existe en version 1 port RJ-45 ou 2 ports RJ-45, blindé ou non-blindé
- Clapet de protection RJ-45

	PORTS	BLINDAGE	REF.
<b>A</b>	Boîtier mural CAT. 6A	1 RJ-45 STP	<b>909066</b>
<b>A</b>	Boîtier mural CAT. 6	1 RJ-45 UTP	<b>909060</b>
<b>A</b>	Boîtier mural CAT. 6	1 RJ-45 STP	<b>909062</b>
<b>A</b>	Boîtier mural CAT. 5e	1 RJ-45 UTP	<b>909070</b>
<b>A</b>	Boîtier mural CAT. 5e	1 RJ-45 STP	<b>909072</b>
<b>B</b>	Boîtier mural CAT. 6A	2 RJ-45 STP	<b>909067</b>
<b>B</b>	Boîtier mural CAT. 6	2 RJ-45 UTP	<b>909061</b>
<b>B</b>	Boîtier mural CAT. 6	2 RJ-45 STP	<b>909063</b>
<b>B</b>	Boîtier mural CAT. 5e	2 RJ-45 UTP	<b>909071</b>
<b>B</b>	Boîtier mural CAT. 5e	2 RJ-45 STP	<b>909073</b>



A Réf. 909066



B Réf. 909067



## Boîtier mural en saillie RJ-45

## CARACTÉRISTIQUES

- Catégorie : CAT. 5e, CAT. 6 ou CAT. 6A
- Pour câble monobrin : AWG23 ou AWG24
- Raccordement : connecteurs autodévidants
- Livré équipé avec embase RJ-45
- Existe en version 1 port RJ-45 ou 2 ports RJ-45, blindé ou non-blindé
- Clapet de protection RJ-45

	PORTS	BLINDAGE	REF.
<b>C</b>	Boîtier mural CAT. 6A	1 RJ-45 STP	<b>909541</b>
<b>C</b>	Boîtier mural CAT. 6	1 RJ-45 UTP	<b>909121</b>
<b>C</b>	Boîtier mural CAT. 6	1 RJ-45 STP	<b>909510</b>
<b>C</b>	Boîtier mural CAT. 5e	1 RJ-45 UTP	<b>909101</b>
<b>C</b>	Boîtier mural CAT. 5e	1 RJ-45 STP	<b>909201</b>
<b>D</b>	Boîtier mural CAT. 6A	2 RJ-45 STP	<b>909542</b>
<b>D</b>	Boîtier mural CAT. 6	2 RJ-45 UTP	<b>909122</b>
<b>D</b>	Boîtier mural CAT. 6	2 RJ-45 STP	<b>909530</b>
<b>D</b>	Boîtier mural CAT. 5e	2 RJ-45 UTP	<b>909300</b>
<b>D</b>	Boîtier mural CAT. 5e	2 RJ-45 STP	<b>909400</b>



C Réf. 909541



D Réf. 909542



## Boîtier mural CAT. 6

Boîtier 1 ou 2 ports RJ-45 !

## CARACTÉRISTIQUES

- Catégorie : CAT. 6 STP
- Pour câble monobrin : AWG22 à AWG26
- Raccordement : connecteurs autodévidants
- Livré équipé avec embase RJ-45
- Existe en version 1 port RJ-45 ou 2 ports RJ-45
- Coquille intérieure en métal

	PORTS	BLINDAGE	REF.
Boîtier mural CAT. 6	1 RJ-45	STP	<b>273260</b>
Boîtier mural CAT. 6	2 RJ-45	STP	<b>273270</b>



Réf. 273270



Réf. 273260

## Boîtier mural CAT. 5e avec repère

Avec porte étiquette !



## CARACTÉRISTIQUES

- Catégorie : CAT. 5e UTP ou STP
- Pour câble monobrin : AWG22 à AWG26
- Raccordement : connecteurs autodévidants
- Livré équipé avec embase RJ-45



Réf. 273030

## Boîtier mural CAT. 5e

Boîtier 1 ou 2 ports RJ-45 !



## CARACTÉRISTIQUES

- Catégorie : CAT. 5e UTP ou STP
- Pour câble monobrin : AWG22 à AWG26
- Raccordement : connecteurs autodévidants
- Livré équipé avec embase RJ-45
- Existe en version 1 port RJ-45 ou 2 ports RJ-45



Réf. 909610

	PORTS	BLINDAGE	REF.
Boîtier mural CAT. 5e	1 RJ-45	UTP	<b>909600</b>
Boîtier mural CAT. 5e	2 RJ-45	UTP	<b>909701</b>
Boîtier mural CAT. 5e	1 RJ-45	STP	<b>909610</b>
Boîtier mural CAT. 5e	2 RJ-45	STP	<b>909711</b>

	PORTS	BLINDAGE	REF.
Boîtier mural CAT. 5e	1 RJ-45	UTP	<b>273010</b>
Boîtier mural CAT. 5e	1 RJ-45	STP	<b>273030</b>



# CONNECTIQUE AUDIO VIDEO & INFORMATIQUE

## SOMMAIRE

Câble à façon	56	
Connectique audio-vidéo spéciale installation	57	
Connectique jack 3.5 mm	58	
Connectique jack 3.5 mm / RCA	59	
Connectique audio & vidéo	60	
Cordons SVHS, péritel & accessoires audio	61	
Connectique vidéo	SVGA	62 à 64
	DVI	64 - 65
	HDMI®	66 à 71
	DisplayPort	72 à 75
Connectique USB 3.1 & type C	76	
Cordons USB 2.0	77 - 78	
Cordons USB 3.0 & adaptateurs USB	79	
Connectique USB, MiniDin6, FireWire & Thunderbolt	80	
USB longue distance	81	
USB & RS-232 longue distance	82	
Convertisseurs USB - série RS-232/422/485	83	
Cordons de transfert	84	
Cordons parallèles, adaptateurs & SCSI	85	
Solutions de remplacement de câbles	86	

## ZOOM SUR

### Cordon HDMI® High Speed avec Ethernet certifié Premium

- Bande passante : 18 Gbps
- Résolution : 4K @ 60 Hz
- Audio : HD 32 canaux à 1536 KHz
- Fonction ARC : oui
- Connecteurs : plaqués or



TOP QUALITÉ !

NOUVEAUTÉ  
2016
**Dexlan**  
PREMIUM

 RÉF.  
127816

Page 57

# Câble à façon



## La connexion BNC

Le BNC (Bayonet Neill Concelman) est un connecteur à baïonnette, nommé ainsi d'après le mouvement rotatif effectué pour le fixer. C'est en quelque sorte le grand frère de la liaison RCA. Ce connecteur utilise un câble coaxial et sert au raccordement des câbles vidéo composante YUV, RVB ou RVBHV. Apprécié par les professionnels pour son attachement sûr et efficace, il est souvent utilisé pour les caméras de surveillance analogiques.

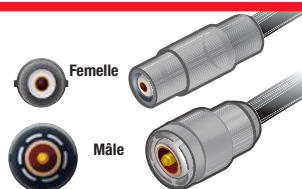

## Câble vidéo KX6



CONSTRUCTION	KX6 (multibrin)	KX6 + alim	KX6 (multibrin)
COULEUR	Vert	Noir	Vert
DIAMÈTRE	6 mm	6 mm + 2 x 0,25 mm <sup>2</sup>	6 mm
VOLTAGE / RÉSISTANCE	75 ohms	75 ohms + 12 / 24 V	75 ohms
LONGUEUR	100 m	100 m	300 m
RÉF.	<b>830327</b>	RÉF. <b>830333</b>	RÉF. <b>830328</b>

## Câble SVGA en rouleau



CONSTRUCTION	3 + 9 C S/FTP	3 + 9 C S/FTP	3 + 9 C S/FTP
COULEUR	Noir	Noir	Noir
DIAMÈTRE	8,5 mm	8,5 mm	8,5 mm
LONGUEUR	100 m	300 m	500 m
RÉF.	<b>620931</b>	RÉF. <b>620932</b>	RÉF. <b>620933</b>

## Accessoires



ACCESSOIRES	Connecteur mâle HD-15	Connecteur femelle HD-15	Capots métal	Capots vis longues
RÉF.	<b>700161</b>	RÉF. <b>701160</b>	RÉF. <b>715090</b>	RÉF. <b>713091</b>

## Câble audio pour haut-parleur



**ACCESSOIRES**  
Prise RCA mâle - liseret noir  
Réf. 720160

CONSTRUCTION	1,04 mm <sup>2</sup>	2,63 mm <sup>2</sup>	2,5 mm <sup>2</sup> (Ame cuivre)
COULEUR	Noir / rouge	Transparente / liseret rouge	Noir
DIAMÈTRE	-	-	6 mm
LONGUEUR	50 m	100 m	25 m
RÉF.	<b>601028</b>	RÉF. <b>601038</b>	RÉF. <b>600310</b>



## Pourquoi un triple blindage ?

Un cordon audio-vidéo est composé de multiples câbles reliés aux connecteurs à chaque extrémité.

Ces câbles peuvent être de la meilleure qualité possible (par exemple en cuivre désoxygéné étamé), mais s'ils ne sont pas correctement protégés des interférences générées par l'environnement extérieur (mais aussi par les éléments électroniques auxquels ils sont raccordés), le signal sera altéré.

Il est donc important d'offrir un premier niveau de blindage isolant ces câbles entre eux, par une première feuille d'aluminium. Puis par une seconde isolant l'intégralité des câbles reliés composant le cordon. Et de finir en troisième niveau par une tresse de cuivre la plus dense possible faisant office de cage de Faraday.

Ce blindage est prolongé au niveau du connecteur et des soudures par un capot métal pour que ce cordon présente un blindage sur l'intégralité de la distance. Tous les cordons n'offrent pas ce niveau d'isolation continue : les connecteurs étant souvent dépourvus de blindage.

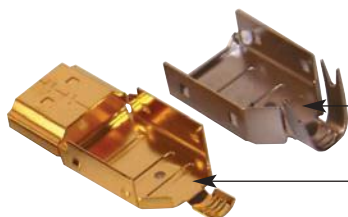
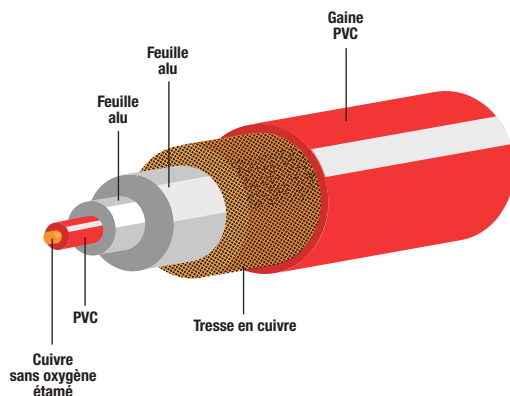

Un connecteur en métal permet de prolonger jusqu'aux extrémités du cordon le blindage pour garantir un signal parfait

## Dexlan PREMIUM

GAMME PREMIUM



### Cordon HDMI® High Speed avec Ethernet certifié Premium

**Le must de la qualité pour une installation audio vidéo professionnelle !**

Nouveaux cordons HDMI® répondant à des standards de qualité élevés pour offrir une qualité exceptionnelle. Ils bénéficient de conducteurs avec une âme en cuivre étamé sans oxygène pour une conductivité inégalée. Leur technologie de soudure évoluée permet de garantir une durée de vie exceptionnelle. Leur triple blindage à haute couverture permet au signal d'échapper à toutes les interférences générées par les appareils reliés à chaque extrémité pour un signal d'une pureté exceptionnelle. L'absence de ferrites permet une installation facilitée en goulottes et dans les supports pour matériel audiovisuel avec fonction rangement de câbles. Un sticker officiel HDMI® atteste de ce haut niveau de qualité.

TOP QUALITÉ !



#### CARACTÉRISTIQUES

- Bande passante : 18 Gbps
- Résolution : 4K @ 60 Hz
- Audio : HD 32 canaux à 1536 KHz
- Fonction ARC : oui
- Connecteurs : plaqués or

	LONGUEUR	RÉF.
Cordon HDMI® Premium	1,0 m	<b>127816</b>
	1,5 m	<b>127831</b>
	2,0 m	<b>127836</b>
	3,0 m	<b>127698</b>
	5,0 m	<b>127699</b>

### Cordon DisplayPort 1.2 High Bit Rate

**Le must de la qualité pour une installation audio vidéo professionnelle !**

Nouveaux cordons DisplayPort répondant à des standards de qualité élevés pour offrir une qualité exceptionnelle. Ils bénéficient de conducteurs avec une âme en cuivre étamé sans oxygène pour une conductivité inégalée. Leur technologie de soudure évoluée permet de garantir une durée de vie exceptionnelle. Leur triple blindage à haute couverture permet au signal d'échapper à toutes les interférences générées par les appareils reliés à chaque extrémité pour un signal d'une pureté exceptionnelle. L'absence de ferrites permet une installation facilitée en goulottes et dans les supports pour matériel audiovisuel avec fonction rangement de câbles.

TOP QUALITÉ !



#### CARACTÉRISTIQUES

- Bande passante : 21,6 Gbps / HBR2
- Résolution : 4K @ 60 Hz
- 3D supportée : oui
- Connecteurs : or
- Multi Stream Transport : oui
- Canal auxiliaire : 720 Mbps

	LONGUEUR	RÉF.
Cordon DisplayPort 1.2 HBR	1,0 m	<b>128075</b>
	2,0 m	<b>128085</b>
	3,0 m	<b>128090</b>
	5,0 m	<b>128095</b>
Cordon DisplayPort 1.1 RBR	13,0 m	<b>128056</b>



# Connectique jack 3.5 mm

DACOMEX

RECOMMANDÉ PAR NOS EXPERTS



## Cordon audio Dacomex



Ref. 221012



Ref. 220812



Ref. 221015



Ref. 220815

	TYPE	LONGUEUR	RÉF. BLISTER	RÉF. SACHET
Cordon jack 3.5 mm	M / M	1,0 m	<b>221071</b>	<b>220871</b>
Cordon jack 3.5 mm	M / M	2,0 m	<b>221012</b>	<b>220812</b>
Cordon jack 3.5 mm	M / M	3,0 m	<b>221013</b>	<b>220813</b>
Doubleur jack 3.5 mm stéréo	F / F / M	0,15 m	<b>221015</b>	<b>220815</b>

## Jack stéréo 3.5 mm



Ref. 108513

### CARACTÉRISTIQUES

- Connecteurs : jack 3.5 mm
- Plaquage : nickel
- Cordon : stéréo
- Connecteurs : moulés

	TYPE	LONGUEUR	RÉF.
Cordon jack 3.5 mm	M / M	0,1 m	<b>108505</b>
Cordon jack 3.5 mm	M / M	0,5 m	<b>108506</b>
Cordon jack 3.5 mm	M / M	1,0 m	<b>108507</b>
Cordon jack 3.5 mm	M / M	1,5 m	<b>108511</b>
Cordon jack 3.5 mm	M / M	2,0 m	<b>580690</b>
Cordon jack 3.5 mm	M / M	3,0 m	<b>580700</b>
Cordon jack 3.5 mm	M / M	5,0 m	<b>108508</b>
Cordon jack 3.5 mm	M / M	10,0 m	<b>108509</b>
Cordon jack 3.5 mm	M / M	15,0 m	<b>108513</b>
Cordon jack 3.5 mm	M / M	20,0 m	<b>108514</b>
Rallonge jack 3.5 mm	M / F	3,0 m	<b>108520</b>
Rallonge jack 3.5 mm	M / F	5,0 m	<b>108450</b>
Rallonge jack 3.5 mm	M / F	10,0 m	<b>108460</b>
Rallonge jack 3.5 mm	M / F	15,0 m	<b>108470</b>

## Cordon pour sortie enceinte

La qualité OR !



Ref. 108889

### CARACTÉRISTIQUES

- Connecteurs : jack 3.5 mm
- Plaquage : or
- Cordon : stéréo
- Connecteurs : moulés, normés PC99
- Diamètre du cordon : 2 x 2,8 mm

	TYPE	LONGUEUR	RÉF.
Cordon jack 3.5 mm	M / M	1,8 m	<b>108889</b>
Cordon jack 3.5 mm	M / M	3,0 m	<b>108890</b>
Cordon jack 3.5 mm	M / M	5,0 m	<b>108891</b>
Cordon jack 3.5 mm	M / M	10,0 m	<b>108893</b>
Rallonge jack 3.5 mm	M / F	1,8 m	<b>108869</b>
Rallonge jack 3.5 mm	M / F	3,0 m	<b>108870</b>
Rallonge jack 3.5 mm	M / F	5,0 m	<b>108880</b>
Rallonge jack 3.5 mm	M / F	10,0 m	<b>108882</b>



Ref. 720130

Ref. 721135

Ref. 721136



Ref. 720120

Ref. 721124

Ref. 720550

## Adaptateur audio jack 3.5 mm

### CARACTÉRISTIQUES

- Connecteurs : jack 3.5 mm
- Plaquage : nickel
- Type : stéréo
- Réf. 721135 & Réf. 721136 : norme CTIA

CONNECTEUR 1	CONNECTEUR 2	LONGUEUR	RÉF.
Jack 3.5 mm M	2 x jack 3.5 mm F	0,15 m	<b>720130</b>
2 x jack 3.5 mm F	Jack 3.5 mm M	0,12 m	<b>721135</b>
2 x jack 3.5 mm M	Jack 3.5 mm F	0,15 m	<b>721136</b>
Jack 3.5 mm M	2 x jack 3.5 mm F	Monobloc	<b>720120</b>
2 x jack 3.5 mm M	Jack 3.5 mm F	Monobloc	<b>721124</b>
Jack 2.5 mm M	Jack 3.5 mm F	Monobloc	<b>720550</b>

## Filtre antiparasite pour cordon jack 3.5 mm

Un son plus pur et plus net !



S'intercale entre le PC et les haut-parleurs pour un filtrage des interférences liées aux différents moteurs présents dans le boîtier d'un PC : ventilateurs, disques durs, disques optiques.

### CARACTÉRISTIQUES

- Connecteurs : jack 3.5 mm
- Plaquage : nickel
- Cordon : stéréo
- Connecteurs : moulés

	RÉF.
Filtre antiparasite (cordon audio jack 3.5 mm)	<b>720250</b>

## Cordon jack 3.5 mm rétractable

Emmenez-le partout !



Grâce au cordon rétractable, il est très pratique et se range partout facilement et proprement.

### CARACTÉRISTIQUES

- Connecteurs : jack 3.5 mm
- Plaquage : or
- Cordon : stéréo plat
- Connecteurs : moulés

CONNECTEUR 1	CONNECTEUR 2	RÉF.
Jack 3.5 mm M	2 x jack 3.5 mm F	<b>720133</b>

# Connectique jack 3.5 mm / RCA

## Gordon audio - ECO jack 3.5 mm vers RCA

**L'audio à prix "éco" !**

Équipé d'une prise jack 3.5 mm mâle vers 2 x RCA mâles (rouge et noir : pour l'audio en stéréo).

### CARACTÉRISTIQUES

- Connecteurs : jack 3.5 mm vers 2 RCA
- Plaquage : nickel
- Cordon : stéréo
- Connecteurs : moulés

CONNECTEUR 1	CONNECTEUR 2	LONGUEUR	RÉF.
Jack 3.5 mm M	2 x RCA M	1,5 m	<b>580560</b>
Jack 3.5 mm M	2 x RCA M	1,8 m	<b>108550</b>
Jack 3.5 mm M	2 x RCA M	3,0 m	<b>581510</b>
Jack 3.5 mm M	2 x RCA M	5,0 m	<b>108560</b>
Jack 3.5 mm M	2 x RCA M	10,0 m	<b>108530</b>



Réf. 108550



## Gordon audio - connectique or jack 3.5 mm vers RCA

**La qualité OR !**

### CARACTÉRISTIQUES

- Connecteurs : jack 3.5 mm vers 2 RCA
- Plaquage : or
- Cordon : stéréo
- Connecteurs : moulés, normés PC99



Réf. 108780

CONNECTEUR 1	CONNECTEUR 2	LONGUEUR	RÉF.
Jack 3.5 mm M	2 x RCA M	1,8 m	<b>108780</b>
Jack 3.5 mm M	2 x RCA M	3,0 m	<b>108790</b>
Jack 3.5 mm M	2 x RCA M	5,0 m	<b>108800</b>
Jack 3.5 mm M	2 x RCA M	7,5 m	<b>108801</b>
Jack 3.5 mm M	2 x RCA M	10,0 m	<b>108802</b>

## Gordon audio - haute qualité jack 3.5 mm vers RCA

**Le haut de gamme en OFC !**

### CARACTÉRISTIQUES

- Connecteurs : jack 3.5 mm vers 2 RCA
- Plaquage : or
- Double blindage OFC (cuivre sans oxygène)
- Cordon : stéréo
- Connecteurs : métal
- Diamètre du cordon : 6 mm



Réf. 104012



## Adaptateur jack / RCA

### CARACTÉRISTIQUES

- Connecteurs : jack 3.5 mm / RCA
- Plaquage : nickel
- Type : stéréo



Réf. 581300



Réf. 109480



Réf. 720140



Réf. 721120



Réf. 721111

CONNECTEUR 1	CONNECTEUR 2	LONGUEUR	RÉF.
Jack 3.5 mm M	RCA F	Monobloc	<b>581300</b>
Jack 3.5 mm M	2 x RCA F	0,3 m	<b>109480</b>
Jack 3.5 mm M	2 x RCA F	Monobloc	<b>720140</b>
Jack 3.5 mm F	2 x RCA M	0,2 m	<b>721120</b>
Jack 6.35 mm F	2 x RCA M	0,1 m	<b>721111</b>

## Gordon & rallonge audio RCA

**Premier prix !**

Équipé de 2 connecteurs RCA (rouge et noir) pour l'audio en stéréo.

### CARACTÉRISTIQUES

- Connecteurs : RCA
- Plaquage : nickel
- Cordon : stéréo
- Connecteurs : moulés



Réf. 580602



Réf. 720022



Réf. 720160

CONNECTEUR 1	CONNECTEUR 2	LONGUEUR	RÉF.
2 x RCA M	2 x RCA M	1,2 m	<b>108650</b>
2 x RCA M	2 x RCA M	1,8 m	<b>108651</b>
2 x RCA M	2 x RCA M	3,0 m	<b>108652</b>
2 x RCA M	2 x RCA M	5,0 m	<b>108660</b>
2 x RCA M	2 x RCA M	10,0 m	<b>108662</b>
2 x RCA M	2 x RCA F	10,0 m	<b>580602</b>
RCA F	-	-	<b>720022</b>
RCA M	-	-	<b>720160</b>

# Connectique audio & vidéo

## Connectique audio XLR & jack



Réf. 160625

Permet de relier un micro, un instrument... vers une table de mixage, un ampli ou une enceinte.

	CONNECTEUR 1	CONNECTEUR 2	LONG.	RÉF.
Cordon XLR 3 pts noir	M	F	1,0 m	<b>160625</b>
Cordon XLR 3 pts noir	M	F	6,0 m	<b>160624</b>
Cordon XLR 3 pts noir	M	F	10,0 m	<b>160626</b>
Cordon audio	XLR 3 points	Jack 6.35 mm M	3,0 m	<b>160618</b>
Cordon spider	8 x jack 6.35 mm M	8 x XLR 3 pts F	6,0 m	<b>160614</b>

## Sélecteur - commutateur Toslink

*Passez d'une source à l'autre facilement!*



Ce commutateur manuel vous permet de sélectionner 3 sources audio numérique (enceintes, lecteur DVD, PC par exemple) sur votre amplificateur home cinéma.

**LUMINEUX!**  
Contrôle de la source sélectionnée!

	RÉF.
Sélecteur - commutateur Toslink	<b>109140</b>

## Connectique audio XLR & jack

*Spécial point de vente!*



Réf. 203159



Réf. 203166

Connecteurs de très haute qualité conditionnés en format blister pour trouver place dans les rayonnages d'un point de vente.

### CARACTÉRISTIQUES

- Schémas d'assemblage au dos du blister
- Livrés par 25 pièces

	CONNECTEUR 1	CONNECTEUR 2	RÉF.
Connecteur audio	Speakon	Jack 6.35 mm F	<b>203159</b>
Connecteur audio	RCA rouge & noir M	-	<b>203164</b>
Connecteur audio à variation de timbre	Jack 6.35 mm coudé M	-	<b>203166</b>
Connecteur audio fonction mute	Jack 6.35 mm coudé M	-	<b>203167</b>
Connecteur audio fonction mute	Jack 6.35 mm droit M	-	<b>203169</b>

## Coupleur Toslink



Cet adaptateur (en Y) vous permet de relier 2 sources audio Toslink à votre amplificateur audio (utilisation non simultanée).

	RÉF.
Coupleur Toslink	<b>109130</b>

## Toslink – optique

*La qualité de l'optique!*

### CARACTÉRISTIQUES

- Fibre optique double protection
- Connecteurs en or pour les cordons or et HQ

DÉSIGNATION	TYPE	LONGUEUR	RÉF.
Cordon Toslink "Eco"	M / M	1,0 m	<b>109180</b>
Cordon Toslink "Eco"	M / M	2,0 m	<b>109190</b>
Cordon Toslink "Eco"	M / M	3,0 m	<b>109200</b>
Cordon Toslink "Or"	M / M	1,8 m	<b>109150</b>
Cordon Toslink "Or"	M / M	10,0 m	<b>109175</b>
Cordon Toslink HQ	M / M	2,0 m	<b>109207</b>
Cordon Toslink HQ	M / M	5,0 m	<b>109204</b>
Adaptateur Toslink vers mini Toslink	F / M	-	<b>109209</b>

## Cordon audio / vidéo RCA



Réf. 104519

### CARACTÉRISTIQUES

- Type : RCA
- Plaquage : nickel ou or selon référence
- Cordon : audio-vidéo
- Connecteurs : moulés

	TYPE	LONG.	RÉF.
RCA HQ OFC	M/M	10,0 m	<b>104531</b>
RCA HQ OFC	M/M	15,0 m	<b>104541</b>
Vidéo YUV 3 RCA	M/M	7,5 m	<b>104519</b>
3 x RCA audio-vidéo	M/M	5,0 m	<b>104310</b>



## Le Toslink :

Toslink signifie TOSHIBA LINK. Ce connecteur de la norme S/P DIF permet de transmettre un signal audio numérique de haute qualité à l'aide de la lumière d'une simple fibre optique, éliminant ainsi le risque de parasitage ou de perturbation, fréquemment rencontré sur une liaison par fil électrique.

### Sortie audio numérique optique



Femelle

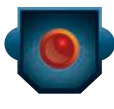

Mâle

# Cordons SVHS, péritel & accessoires audio

## Accessoires audio XLR & RCA professionnels

Permet le câblage et le repérage de cordons audio.



**NEUTRIK**

CONNECTEUR	RÉF.
Bague rouge XLR	<b>203178</b>
Bague bleue XLR	<b>203179</b>
Kit 2 connecteurs RCA M rouge & noir	<b>203180</b>



Réf. 203178

TOP QUALITÉ !



Réf. 203180

## Cordon S-Vidéo

### CARACTÉRISTIQUES

- Type : MiniDin4
- Cordon : vidéo
- Connecteurs : moulés



Réf. 581980



Réf. 580680

	CONNECT. 1	CONNECT. 2	LONG.	RÉF.
Cordon S-Vidéo contact or	Mâle	Mâle	5,0 m	<b>581980</b>
Cordon S-Vidéo	Mâle	Mâle	10,0 m	<b>580680</b>



## Adaptateur audio jack 6.35 mm

### CARACTÉRISTIQUES

- Type : Jack 3.5 mm vers Jack 6.35 mm
- Plaquage : nickel
- Canaux : stéréo
- Connecteurs : moulés



Réf. 721101



Réf. 720411

CONNECTEUR 1	CONNECTEUR 2	LONGUEUR	RÉF.
Jack 3.5 mm F	Jack 6.35 mm M	Monobloc	<b>721101</b>
Jack 3.5 mm M	Jack 6.35 mm F	Monobloc	<b>720411</b>

## Adaptateur midi sur port USB

Connectez simplement le câble USB de cet adaptateur à votre ordinateur pour lui ajouter une interface MIDI et permettre le raccordement de vos instruments de musique MIDI. Branchez un synthétiseur ou le clavier de votre piano électronique avec ce câble MIDI USB et vous transformerez votre PC ou votre portable en véritable studio d'enregistrement.



### CARACTÉRISTIQUES

- Interface USB 1.1 compatible avec les ports USB 2.0
- Aucun driver nécessaire reconnu automatiquement sous windows XP
- Connectable à chaud (Hot-plug)
- 2 connecteurs DIN5 MIDI-IN et MIDI-OUT
- 1 connecteur USB type A mâle
- Autoalimenté par le port USB
- Longueur de câble : 2 m

Adaptateur midi sur port USB

RÉF.

**109070**

## Cordon péritel or



### CARACTÉRISTIQUES

- Genre : M / M
- Longueur : 10,0 m

RÉF.

**109720**

## Rallonge péritel



### CARACTÉRISTIQUES

- Genre : M / F
- Longueur : 1,5 m

RÉF.

**107120**



## Adaptateur



### CARACTÉRISTIQUES

- Type : péritel M / 3 x RCA F ou S-Vidéo F ou péritel F

RÉF.

**107210**

## Adaptateur éco



### CARACTÉRISTIQUES

- Type : péritel M / S-VHS F ou RCA F

RÉF.

**107100**

## Adaptateur contacts plaqués or



### CARACTÉRISTIQUES

- Type : péritel M / S-VHS F ou RCA F

RÉF.

**721010**

## Adaptateur



### CARACTÉRISTIQUES

- Type : péritel M / YUV F ou RCA composite F

RÉF.

**107110**

## Changeur péritel



### CARACTÉRISTIQUES

- Genre : F / F

RÉF.

**107200**

: NOUVEAUTÉ

# Cordons SVGA



## Cordon & rallonge HD-15 standard

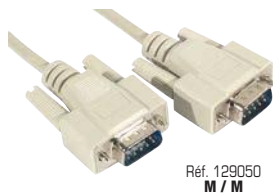

- CARACTÉRISTIQUES**
- Genre : mâle / mâle
  - Câble : multiconducteurs
  - Ferrites : non
  - Connecteurs : nickel
  - Résolution : 640 x 480
  - Diamètre de la gaine : 5,5 mm

Réf. 129050  
M / M

	LONGUEUR	RÉF.
Cordon MCGA / VGA	1,8 m	<b>129050</b>
Rallonge CGA / VGA	3,0 m	<b>129010</b>

## Cordon VGA RVB vers BNC



- CARACTÉRISTIQUES**
- Genre : mâle / mâle
  - Câble : multiconducteurs
  - Ferrites : une
  - Connecteurs : nickel
  - Résolution : N.C
  - Diamètre de la gaine : 6 mm

M / M

	LONGUEUR	RÉF.
Cordon RVB HD-15 / BNC	1,8 m	<b>129150</b>

CONNECTIQUE AUDIO VIDÉO & INFORMATIQUE



Réf. 117680

**DIAMÈTRE EXTÉRIEUR DE LA GAINE**  
**6 à 8 mm**

## Cordon SVGA Eco

- CARACTÉRISTIQUES**
- Genre : mâle / mâle
  - Câble : 3 coax + 4 fils (pin 9 non coupée)
  - Ferrites : non
  - Connecteurs : nickel
  - Résolution : Full HD
  - Diamètre de la gaine : 6 à 8 mm

	LONGUEUR	RÉF.
Cordon SVGA Eco	0,5 m	<b>117680</b>
Cordon SVGA Eco	1,0 m	<b>117690</b>
Cordon SVGA Eco	1,8 m	<b>117700</b>
Cordon SVGA Eco	3,0 m	<b>117710</b>
Cordon SVGA Eco	5,0 m	<b>117720</b>
Cordon SVGA Eco	7,0 m	<b>117730</b>
Cordon SVGA Eco	10,0 m	<b>117740</b>
Cordon SVGA Eco	15,0 m	<b>117750</b>
Cordon SVGA Eco	20,0 m	<b>117760</b>
Cordon SVGA Eco	30,0 m	<b>117770</b>

Contactez-nous pour obtenir votre tarif

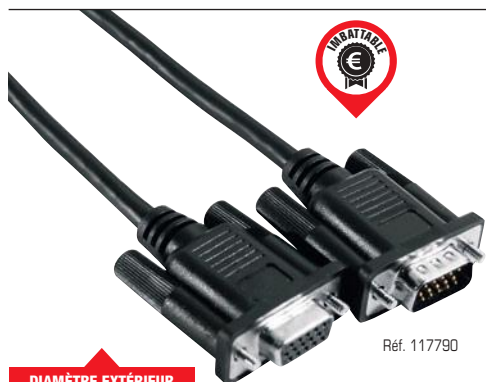

Réf. 117790

**DIAMÈTRE EXTÉRIEUR DE LA GAINE**  
**6 à 8 mm**

## Rallonge SVGA Eco

- CARACTÉRISTIQUES**
- Genre : mâle / femelle
  - Câble : 3 coax + 4 fils (pin 9 non coupée)
  - Ferrites : non
  - Connecteurs : nickel
  - Résolution : Full HD
  - Diamètre de la gaine : 6 à 8 mm

	LONGUEUR	RÉF.
Rallonge SVGA Eco	1,0 m	<b>117790</b>
Rallonge SVGA Eco	1,8 m	<b>117800</b>
Rallonge SVGA Eco	3,0 m	<b>117810</b>
Rallonge SVGA Eco	5,0 m	<b>117820</b>
Rallonge SVGA Eco	7,0 m	<b>117830</b>
Rallonge SVGA Eco	10,0 m	<b>117840</b>
Rallonge SVGA Eco	15,0 m	<b>117850</b>
Rallonge SVGA Eco	20,0 m	<b>117860</b>

Contactez-nous pour obtenir votre tarif



Réf. 119680

## Cordon SVGA Standard

- CARACTÉRISTIQUES**
- Genre : mâle / mâle
  - Câble : 3 coax + 9 fils (pin 9 non coupée et reliée pour alimentation 5 V)
  - Ferrites : oui
  - Connecteurs : nickel
  - Résolution : Full HD
  - Diamètre de la gaine : 8 mm

	LONGUEUR	RÉF.
Cordon SVGA Standard	0,5 m	<b>119680</b>
Cordon SVGA Standard	1,0 m	<b>119690</b>
Cordon SVGA Standard	1,8 m	<b>119700</b>
Cordon SVGA Standard	3,0 m	<b>119710</b>
Cordon SVGA Standard	5,0 m	<b>119720</b>
Cordon SVGA Standard	7,0 m	<b>119725</b>
Cordon SVGA Standard	10,0 m	<b>119730</b>
Cordon SVGA Standard	15,0 m	<b>119750</b>
Cordon SVGA Standard	20,0 m	<b>119740</b>
Cordon SVGA Standard	30,0 m	<b>119760</b>
Cordon SVGA Standard	50,0 m	<b>119770</b>

Contactez-nous pour obtenir votre tarif



**AVEC FERRITES !**  
Idéal pour les câbles longues distances ou les environnements perturbés.





## Comment est câblé un cordon VGA ?

En fonction du nombre de câbles rajoutés aux 3 câbles véhiculant les 3 couleurs primaires, la carte graphique du PC reçoit plus ou moins d'informations de l'écran. Le DDC (Display Data Channel) dans sa dernière révision (DDC2B) permet de véhiculer les informations suivantes sur les pin 11, 12 et 15 :

- Nom du fabricant ;
- Nom du produit ;
- Profondeur des couleurs.

Pour des écrans devant recevoir des résolutions de types 16/9, 16/10 ou très élevées avec un confort d'utilisation optimal, un cordon 3 + 8 est recommandé. Pour une utilisation standard, un cordon 3 + 4 suffira. Certains écrans plats requièrent de plus une alimentation 5 V sur la pin 9, un cordon VGA avec une pin 9 non coupée et reliée sera donc requis.

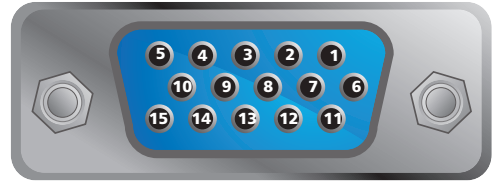

1 - Red video  
2 - Green video  
3 - Blue video  
4 - Reserved  
5 - GND

6 - Red GND  
7 - Green GND  
8 - Blue GND  
9 - +5 V DC  
10 - Sync GND

11 - Monitor ID  
12 - DDC SDA  
13 - Hsync  
14 - Vsync  
15 - DDC SCL

## Rallonge SVGA Standard

### CARACTÉRISTIQUES

- Genre : mâle / femelle
- Câble : 3 coax + 9 fils (pin 9 non coupée et reliée pour alimentation 5 V)
- Ferrites : oui
- Connecteurs : nickel
- Résolution : Full HD
- Diamètre de la gaine : 8 mm

LONGUEUR	RÉF.
Rallonge SVGA Standard 0,5 m	<b>119780</b>
Rallonge SVGA Standard 1,0 m	<b>119790</b>
Rallonge SVGA Standard 1,8 m	<b>119800</b>
Rallonge SVGA Standard 3,0 m	<b>119810</b>
Rallonge SVGA Standard 5,0 m	<b>119820</b>
Rallonge SVGA Standard 7,0 m	<b>119830</b>
Rallonge SVGA Standard 10,0 m	<b>119840</b>
Rallonge SVGA Standard 15,0 m	<b>119845</b>
Rallonge SVGA Standard 20,0 m	<b>119850</b>
Rallonge SVGA Standard 30,0 m	<b>119860</b>

Contactez-nous  
pour obtenir votre tarif



Réf. 119780

**AVEC FERRITES !**  
Idéal pour les câbles  
longues distances ou les  
environnements perturbés.



## Cordon SVGA Premium

### CARACTÉRISTIQUES

- Genre : mâle / mâle
- Câble : 3 coax + 9 fils (pin 9 non coupée et reliée pour alimentation 5 V)
- Ferrites : oui
- Connecteurs : plaqués or, normés PC99
- Résolution : Full HD
- Diamètre de la gaine : 8,5 mm

LONGUEUR	RÉF.
Cordon SVGA Premium 1,8 m	<b>138700</b>
Cordon SVGA Premium 3,0 m	<b>138710</b>
Cordon SVGA Premium 5,0 m	<b>138720</b>
Cordon SVGA Premium 7,0 m	<b>138725</b>
Cordon SVGA Premium 10,0 m	<b>138730</b>
Cordon SVGA Premium 15,0 m	<b>138740</b>
Cordon SVGA Premium 20,0 m	<b>138750</b>
Cordon SVGA Premium 30,0 m	<b>138760</b>
Cordon SVGA Premium 50,0 m	<b>138770</b>

Contactez-nous  
pour obtenir votre tarif



Réf. 138700

**AVEC FERRITES !**  
Idéal pour les câbles  
longues distances ou les  
environnements perturbés.



## Rallonge SVGA Premium

### CARACTÉRISTIQUES

- Genre : mâle / femelle
- Câble : 3 coax + 9 fils (pin 9 non coupée et reliée pour alimentation 5 V)
- Ferrites : oui
- Connecteurs : plaqués or, normés PC99
- Résolution : Full HD
- Diamètre de la gaine : 8,5 mm

LONGUEUR	RÉF.
Rallonge SVGA Premium 1,8 m	<b>138800</b>
Rallonge SVGA Premium 3,0 m	<b>138810</b>
Rallonge SVGA Premium 5,0 m	<b>138820</b>
Rallonge SVGA Premium 7,0 m	<b>138825</b>
Rallonge SVGA Premium 10,0 m	<b>138830</b>
Rallonge SVGA Premium 15,0 m	<b>138840</b>
Rallonge SVGA Premium 20,0 m	<b>138850</b>
Rallonge SVGA Premium 30,0 m	<b>138861</b>

Contactez-nous  
pour obtenir votre tarif

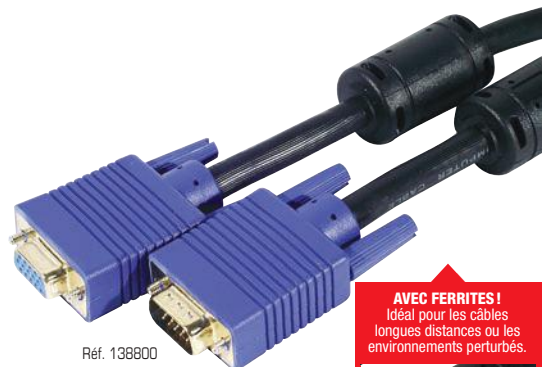

Réf. 138800

**AVEC FERRITES !**  
Idéal pour les câbles  
longues distances ou les  
environnements perturbés.



# Cordons SVGA, adaptateurs VGA & DVI



Retrouvez nos adaptateurs audio

Pages : 58, 59 & 61

## Cordon SVGA + audio

**Cordon combiné !**

**CARACTÉRISTIQUES**

- Câble : 3 coax + 4 fils (pin 9 coupée)
- Ferrites : oui
- Connecteurs : plaqués or
- Résolution : Full HD
- Diamètre de la gaine : 8 mm



	LONGUEUR	RÉF.
Cordon SVGA + audio	1,8 m	<b>137201</b>
Cordon SVGA + audio	3,0 m	<b>137211</b>
Cordon SVGA + audio	5,0 m	<b>137221</b>
Cordon SVGA + audio	7,0 m	<b>137225</b>
Cordon SVGA + audio	10,0 m	<b>137231</b>
Cordon SVGA + audio	15,0 m	<b>137241</b>
	LONGUEUR	RÉF.
Cordon SVGA + audio	20,0 m	<b>137251</b>

Contactez-nous pour obtenir votre tarif



## Adaptateur VGA

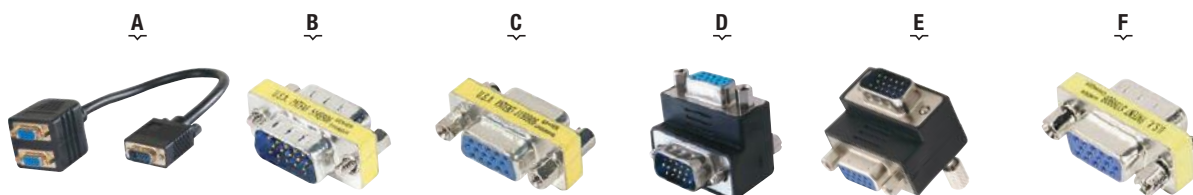

VISUEL	DÉSIGNATION	CONNECTEUR 1	CONNECTEUR 2	LONGUEUR	RÉF.
<b>A</b>	Duplicateur passif	HD-15 M	2 x HD-15 F	0,3 m	<b>137031</b>
<b>B</b>	Coupleur	HD-15 M	HD-15 M	Monobloc	<b>083730</b>
<b>C</b>	Coupleur	HD-15 F	HD-15 F	Monobloc	<b>083740</b>
<b>D</b>	Changeur de genre coudé 90° bas	HD-15 M	HD-15 F	Monobloc	<b>083735</b>
<b>E</b>	Changeur de genre coudé 90° haut	HD-15 M	HD-15 F	Monobloc	<b>083745</b>
<b>F</b>	Changeur de genre	HD-15 M	HD-15 F	Monobloc	<b>083750</b>

## Adaptateur DVI

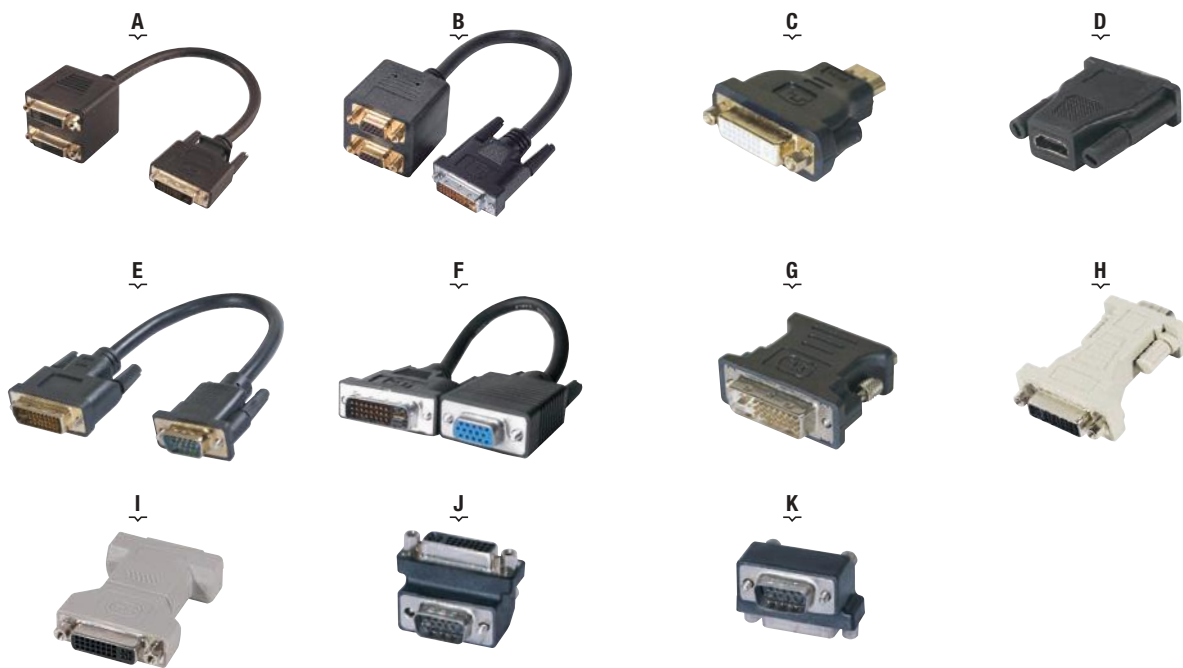

VISUEL	DÉSIGNATION	CONNECTEUR 1	CONNECTEUR 2	LONGUEUR	RÉF.
<b>A</b>	Duplicateur passif	DVI-D M	2 x DVI-D F	0,3 m	<b>137021</b>
<b>B</b>	Duplicateur passif	DVI-I M	2 x HD-15 F	0,3 m	<b>137040</b>
<b>C</b>	Adaptateur	DVI-D F	HDMI® M	Monobloc	<b>127951</b>
<b>D</b>	Adaptateur	DVI-I M	HDMI® F	Monobloc	<b>581701</b>
<b>E</b>	Adaptateur	DVI-I M	VGA M	0,15 m	<b>127422</b>
<b>F</b>	Adaptateur	DVI-I M	VGA F	0,15 m	<b>127421</b>
<b>G</b>	Adaptateur	DVI-I M	VGA F	Monobloc	<b>581449</b>
<b>H</b>	Adaptateur	DVI-I F	VGA M	Monobloc	<b>581460</b>
<b>I</b>	Coupleur	DVI-I F	DVI-I F	Monobloc	<b>127445</b>
<b>J</b>	Adaptateur coudé 90° haut	VGA M	DVI-I F	Monobloc	<b>581451</b>
<b>K</b>	Adaptateur coudé 90° bas	VGA M	DVI-I F	Monobloc	<b>581452</b>



Retrouvez nos convertisseurs DVI

Page : 223



## L'interface DVI :

DVI signifie "Digital Visual Interface". Cette interface est issue du monde informatique. Evolution de la SUB-D15, l'interface DVI existe sous plusieurs formes :

- DVI-I (pour Integrated) lorsqu'elle véhicule aussi bien un signal vidéo numérique qu'analogique (VGA)
- DVI-D (pour Digital) lorsqu'elle ne transporte qu'un signal numérique
- DVI-A (pour Analog) lorsqu'elle véhicule un signal VGA sur un câble haute qualité vers un équipement analogique (écran cathodique par exemple)

La liaison DVI répond à la norme HDCP (Highbandwidth Digital Copy Protection) dans le but d'éviter les copies numériques. Single Link pour 1600 x 1200 et Dual Link pour 2560 x 1600.

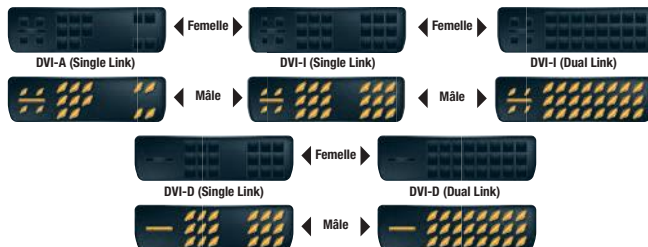

## Cordon DVI vers VGA Single Link 12 + 5

### Normé PC99 !

Récupère les signaux analogiques DVI-A <-> VGA.

#### CARACTÉRISTIQUES

- Genre : mâle / mâle
- Résolution : 1920 x 1080
- Ferrites : non
- Connecteurs : nickel

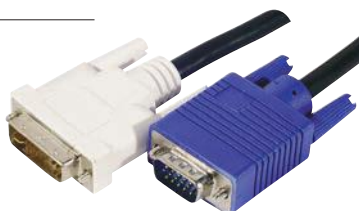

Réf. 127700

	LONGUEUR	RÉF.
Cordon DVI-A Single Link / VGA	1,8 m	<b>127700</b>
Cordon DVI-A Single Link / VGA	3,0 m	<b>127710</b>
Cordon DVI-A Single Link / VGA	5,0 m	<b>127720</b>
Cordon DVI-A Single Link / VGA	10,0 m	<b>127730</b>

## Cordon DVI-D Dual Link 24 + 1

### Résolution Dual Link !

Récupère les signaux numériques DVI-D.

#### CARACTÉRISTIQUES

- Genre : mâle / mâle (cordon) ; mâle / femelle (rallonge)
- Résolution : 2560 x 1600
- Ferrites : oui
- Connecteurs : nickel



	LONGUEUR	RÉF.
Cordon DVI-D Dual Link	1,0 m	<b>127498</b>
Cordon DVI-D Dual Link	1,5 m	<b>127499</b>
Cordon DVI-D Dual Link	2,0 m	<b>127502</b>
Cordon DVI-D Dual Link	3,0 m	<b>127512</b>
Cordon DVI-D Dual Link	5,0 m	<b>127522</b>
Cordon DVI-D Dual Link	7,0 m	<b>127582</b>
Cordon DVI-D Dual Link	10,0 m	<b>127572</b>
Cordon DVI-D Dual Link	15,0 m	<b>127592</b>
Cordon DVI-D Dual Link	20,0 m	<b>127596</b>
Rallonge DVI-D Dual Link	3,0 m	<b>127612</b>
Rallonge DVI-D Dual Link	5,0 m	<b>127622</b>
Rallonge DVI-D Dual Link	10,0 m	<b>127631</b>

## Cordon DVI-D vers HDMI®

### Qualité or !

Transporte un signal vidéo numérique entre les connectiques HDMI® et DVI (sens de branchement indifférent).

#### CARACTÉRISTIQUES

- Genre : mâle / mâle
- Résolution : 1920 x 1080
- Ferrites : non
- Connecteurs : or

	LONGUEUR	RÉF.
Cordon DVI-D Single Link / HDMI A	2,0 m	<b>127875</b>
Cordon DVI-D Single Link / HDMI A	3,0 m	<b>127880</b>
Cordon DVI-D Single Link / HDMI A	5,0 m	<b>127890</b>
Cordon DVI-D Single Link / HDMI A	10,0 m	<b>127960</b>
Cordon DVI-D Single Link / HDMI A	15,0 m	<b>127970</b>

## Cordon DVI-D Single Link 18 + 1

### Le DVI au meilleur prix !

Récupère les signaux numériques DVI-D.

#### CARACTÉRISTIQUES

- Genre : mâle / mâle
- Résolution : 1920 x 1080
- Ferrites : non
- Connecteurs : nickel



Réf. 127471

	LONGUEUR	RÉF.
Cordon DVI-D Single Link	1,0 m	<b>127471</b>
Cordon DVI-D Single Link	1,8 m	<b>127475</b>
Cordon DVI-D Single Link	3,0 m	<b>127480</b>
Cordon DVI-D Single Link	5,0 m	<b>127485</b>
Cordon DVI-D Single Link	10,0 m	<b>127495</b>

## Cordon DVI-I Dual Link 24 + 5

### Haute qualité !

Récupère les signaux numériques DVI-D ou analogiques DVI-A.

#### CARACTÉRISTIQUES

- Genre : mâle / mâle
- Résolution : 2560 x 1600 (DVI-D)
- Ferrites : oui
- Connecteurs : or

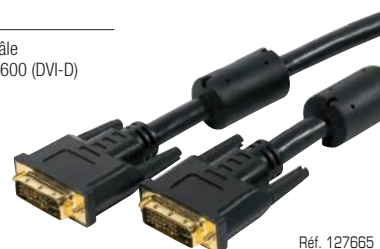

Réf. 127665

	LONGUEUR	RÉF.
Cordon DVI-I Dual Link	1,8 m	<b>127665</b>
Cordon DVI-I Dual Link	3,0 m	<b>127670</b>
Cordon DVI-I Dual Link	5,0 m	<b>127675</b>
Cordon DVI-I Dual Link	10,0 m	<b>127685</b>



Réf. 127880



# Cordons HDMI®



## Les informations clés pour choisir son câble HDMI

### 1. Appellation :

Les cordons HDMI sont classés en 3 appellations (les plus communes) :

- Standard
- High Speed
- High Speed with Ethernet

### 2. Norme :

Tous nos câbles ont été certifiés par un laboratoire agréé par le consortium HDMI. Chaque référence a donc une certification ATC officielle.

### 3. Qualité :

- **Canal ethernet** : permet de faire le lien direct entre les appareils connectés et le routeur d'une box internet par exemple
- **Fonction ARC** (Audio Return Channel) : permet de contrôler l'ensemble des composants home cinéma (ampli, tv, console) à partir d'une télécommande
- **4K** : résolution 4086 x 2160, utilisée dans le cinéma numérique. Aujourd'hui certains téléviseurs grands publics en sont dotés
- **Connecteurs plaqués or** : offrent une meilleure conductivité et un signal plus pur
- **Ferrites** : garantissent un signal sans interférence
- **Capot en métal** : offre une protection optimale du connecteur contre les interférences

# HDMI™

HIGH DEFINITION MULTIMEDIA INTERFACE

## Cordon HDMI Standard

Entrée de gamme de l'offre HDMI. Ce cordon est idéal pour les applications de type TNT / satellite HD, console de jeux (type PS3 et Xbox 360).

### CARACTÉRISTIQUES

- Bande passante : 2,25 Gbps / Certifié : catégorie 1 / 75 MHz
- Résolutions : 720p et 1080i (1080p possible jusqu'à 2 m) / ne supporte pas la 3D
- Audio : HD multicanaux
- Fonction ARC : oui
- Connecteurs : plaqués or
- AWG : 30 jusqu'à 3 m, AWG 26 pour 5 m

TYPE	LONGUEUR	RÉF.
A / A	1,0 m	<b>127751</b>
A / A	1,5 m	<b>127755</b>
A / A	2,0 m	<b>127761</b>
A / A	3,0 m	<b>127771</b>
A / A	5,0 m	<b>127776</b>

## Cordon & rallonge HDMI High Speed

### Full HD et 4K !

Milieu de gamme de l'offre HDMI. Ce cordon introduit certaines fonctionnalités nées avec la norme 1.4. Idéal pour les applications de Blu-ray et console de jeux de dernière génération.

### CARACTÉRISTIQUES

- Bande passante : 10,2 Gbps / Certifié : catégorie 2 / 340 MHz
- Résolutions : 1080p (support de la 3D) et 4K
- Audio : HD multicanaux
- Fonction ARC : oui
- Connecteurs : plaqués or
- AWG : 30 jusqu'à 3 m, AWG 26 pour 5 m

TYPE	LONGUEUR	RÉF.
Cordon A / A	1,0 m	<b>127779</b>
Cordon A / A	1,5 m	<b>127785</b>
Cordon A / A	2,0 m	<b>127790</b>
Cordon A / A	3,0 m	<b>127800</b>
Cordon A / A	5,0 m	<b>127811</b>
Rallonge A / A	1,0 m	<b>128395</b>
Rallonge A / A	2,0 m	<b>128397</b>
Rallonge A / A	3,0 m	<b>128398</b>

## Cordon HDMI High Speed - Haute qualité

### Finition HQ pour une qualité optimale de vos vidéos !

Milieu de gamme de l'offre HDMI. Ce cordon introduit certaines fonctionnalités nées avec la norme 1.4. Idéal pour les applications de Blu-ray et console de jeux de dernière génération.

### CARACTÉRISTIQUES

- Bande passante : 10,2 Gbps / Certifié : catégorie 2 / 340 MHz
- Résolutions : 1080p (support de la 3D) et 4K
- Audio : HD multicanaux
- Fonction ARC : oui
- Connecteurs : plaqués or
- AWG : 30 jusqu'à 3 m, AWG 26 pour 5 m

TYPE	LONGUEUR	RÉF.
A / A	1,0 m	<b>128175</b>
A / A	1,5 m	<b>128145</b>
A / A	2,0 m	<b>128150</b>
A / A	3,0 m	<b>128160</b>
A / A	5,0 m	<b>128174</b>

**LES PLUS PRODUIT !**  
Ferrites, capots métal et surgainage nylon

## Cordon plat HDMI High Speed

Facilite l'installation des câbles sur des murs blancs, dans (ou le long) des goulottes, sous une moquette...

### CARACTÉRISTIQUES

- Bande passante : 10,2 Gbps / Certifié : catégorie 2 / 340 MHz
- Résolutions : 1080p (support de la 3D) et 4K
- Audio : HD multicanaux
- Fonction ARC : oui
- Connecteurs : plaqués or
- AWG : 30

COULEUR	LONGUEUR	RÉF.
Noir	1,5 m	<b>128229</b>
Noir	2,0 m	<b>128240</b>
Noir	3,0 m	<b>128250</b>
Noir	5,0 m	<b>128262</b>
Blanc	1,0 m	<b>128311</b>
Blanc	1,8 m	<b>128312</b>
Blanc	3,0 m	<b>128313</b>
Blanc	5,0 m	<b>128316</b>



Réf. 128262

4K

NOUVEAUTÉ  
2016**LE PLUS PRODUIT !**

Câble extra plat, très utile pour une installation en toute discrétion



Réf. 128311

## Cordon micro HDMI High Speed avec Ethernet

**Raccordez vos appareils vidéos mobiles !**

Permet de raccorder un périphérique mobile (tablettes, appareil numérique...) micro HDMI (type D) à un périphérique d'affichage HDMI (type A).

### CARACTÉRISTIQUES

- Bande passante : 10,2 Gbps / Certifié : CAT. 2 / 340 MHz
- Résolutions : 1080p (support 3D) et 4K
- Audio : HD multicanaux
- Fonction ARC : oui
- Connecteurs : plaqués or
- AWG : 30



Réf. 128490

4K

## Cordon mini HDMI High Speed - haute qualité

**Raccordez vos tablettes !**

Permet de raccorder un périphérique mobile à connectique mini HDMI (type C) à un périphérique d'affichage HDMI (type A).

### CARACTÉRISTIQUES

- Bande passante : 10,2 Gbps / Certifié : CAT. 2 / 340 MHz
- Résolutions : 1080p (support 3D) et 4K
- Audio : HD multicanaux
- Fonction ARC : oui
- Connecteurs : plaqués or
- AWG : 30



Réf. 128270

4K

**LE PLUS PRODUIT !**  
Ferrites et surgainage nylon

TYPE	LONGUEUR	RÉF.
Micro HDMI	1,0 m	<b>128490</b>
Micro HDMI	3,0 m	<b>128495</b>
Micro HDMI	5,0 m	<b>128499</b>

## Cordon articulé HDMI High Speed 180° - 1 axe

**Évitez toute pression sur le connecteur !**

Permet le raccordement HDMI sur des écrans avec un faible profil au mur.

### CARACTÉRISTIQUES

- Rotation : 180° sur 1 axe
- Bande passante : 10,2 Gbps / Certifié : CAT. 2 / 340 MHz
- Résolutions : 1080p (support 3D) et 4K
- Audio : HD multicanaux
- Fonction ARC : oui
- Connecteurs : plaqués or
- AWG : 30



Réf. 128190

4K

**LE PLUS PRODUIT !**  
Rotation sur 180° !

TYPE	LONGUEUR	RÉF.
Articulé HDMI	1,0 m	<b>128190</b>
Articulé HDMI	1,8 m	<b>128191</b>
Articulé HDMI	3,0 m	<b>128192</b>

## Cordon articulé HDMI High Speed 180° - 2 axes

**Câblage dans les espaces les plus réduits !**

Permet le raccordement HDMI sur des écrans avec un faible profil au mur.

### CARACTÉRISTIQUES

- Rotation : 180° sur 2 axes (360°)
- Bande passante : 10,2 Gbps / Certifié : CAT. 2 / 340 MHz
- Résolutions : 1080p (support 3D) et 4K
- Audio : HD multicanaux
- Fonction ARC : oui
- Connecteurs : plaqués or
- AWG : 30



Réf. 128201

4K

**LE PLUS PRODUIT !**  
Rotation sur 360° !

TYPE	LONGUEUR	RÉF.
Articulé HDMI	1,5 m	<b>128201</b>
Articulé HDMI	2,0 m	<b>128202</b>
Articulé HDMI	3,0 m	<b>128203</b>
Articulé HDMI	5,0 m	<b>128204</b>



## HDMI : les nouvelles règles du jeu

Si les appareils électroniques sont encore classés par évolution de la norme HDMI : 1.4, 2.0... , les cordons doivent dorénavant être appelés :

- Standard
- Standard avec Ethernet
- High Speed (Haute Vitesse)
- High Speed avec Ethernet (Haute Vitesse avec Ethernet)
- Premium High Speed avec Ethernet

Chaque appellation entraîne des caractéristiques techniques propres (bande passante, résolution, prise en charge du HDMI 1.4...)

De plus, ils doivent être certifiés par un laboratoire agréé par le consortium HDMI qui délivre une certification ATC officielle.

**Tous nos cordons sont certifiés ATC et garantissent une qualité, une compatibilité et des performances optimales.**



CONNECTIQUE AUDIO VIDÉO & INFORMATIQUE



Ref. 128921

**LE PLUS PRODUIT !**  
Un canal spécifique pour Ethernet



## Cordon HDMI High Speed avec Ethernet

**Le meilleur rapport fonctionnalités / prix !**

Ce cordon cumule toutes les fonctionnalités offertes par la norme HDMI :

### CARACTÉRISTIQUES

- Bande passante : 10,2 Gbps / Certifié : catégorie 2 / 340 MHz
- Résolutions : 1080p (support de la 3D) et 4K
- Canal Ethernet : oui
- Audio HD multicanaux
- Fonction ARC\* : oui
- Connecteurs : plaqués or

*ATTENTION : de par leur grande longueur et l'absence de chipset d'amplification du signal HDMI, les cordons de 10 à 20 m sont susceptibles de ne pas offrir toutes les possibilités de la norme HDMI. Par exemple, la résolution 4K et la 3D en 1080p risquent de ne pas être fonctionnelles. Seule la résolution Full HD 1080p est supportée.*

\*Voir guide de choix page 66



Ref. 128900

**VOIR AUSSI**  
Cordons HDMI High Speed avec Ethernet & amplification électronique du signal  
Page : 69

	AWG	LONGUEUR	RÉF.
Cordon HDMI High Speed avec Ethernet	30	0,5 m	<b>129425</b>
Cordon HDMI High Speed avec Ethernet	30	1,0 m	<b>128898</b>
Cordon HDMI High Speed avec Ethernet	30	1,5 m	<b>128899</b>
Cordon HDMI High Speed avec Ethernet	30	2,0 m	<b>128900</b>
Cordon HDMI High Speed avec Ethernet	30	3,0 m	<b>128910</b>
Cordon HDMI High Speed avec Ethernet	26	5,0 m	<b>128921</b>
Cordon HDMI High Speed avec Ethernet	28	10,0 m	<b>128978</b>
Cordon HDMI High Speed avec Ethernet	26	15,0 m	<b>128980</b>
Cordon HDMI High Speed avec Ethernet	24	20,0 m	<b>128982</b>



Ref. 127922

**LE PLUS PRODUIT !**  
Spécification HDMI 1.4 pour une définition supérieure au Full HD

TOP QUALITÉ !



## Cordon HDMI High Speed avec Ethernet – haute qualité

**Le meilleur de la technologie HDMI !**

Ce cordon cumule toutes les fonctionnalités offertes par la norme HDMI :

### CARACTÉRISTIQUES

- Bande passante : 10,2 Gbps / Certifié : catégorie 2 / 340 MHz
- Résolutions : 1080p (support de la 3D) et 4K
- Canal Ethernet : oui
- Audio HD multicanaux
- Fonction ARC\* : oui
- Connecteurs : plaqués or
- Ferrites : oui
- Capots en métal
- Surgainage : nylon
- AWG 30 jusqu'à 3 m, AWG 26 pour 5 m

\*Voir guide de choix page 66

	LONGUEUR	RÉF.
Cordon HDMI High Speed avec Ethernet - HQ	1,0 m	<b>127898</b>
Cordon HDMI High Speed avec Ethernet - HQ	1,5 m	<b>127899</b>
Cordon HDMI High Speed avec Ethernet - HQ	2,0 m	<b>127901</b>
Cordon HDMI High Speed avec Ethernet - HQ	3,0 m	<b>127911</b>
Cordon HDMI High Speed avec Ethernet - HQ	5,0 m	<b>127922</b>

## Cordon HDMI High Speed avec Ethernet

**Spécial grandes longueurs !**

Ce cordon est l'ultime évolution de la norme HDMI. Il cumule toutes les fonctionnalités offertes par cette norme :

### CARACTÉRISTIQUES

- Bande passante : 10,2 Gbps / Certifié : catégorie 2 / 340 MHz
- Canal Ethernet : oui
- Audio : HD multicanaux
- Fonction ARC\* : oui
- Connecteurs : plaqués or
- Alimentation : gigogne HDMI d'alimentation optionnelle par USB fournie (sauf Réf. 128975)

	RÉSOLUTION	AWG	POSITION CHIPSET	LONG.	RÉF.
HDMI + chipset	FHD 3D + 4K @ 30 Hz	28	Connecteur	10,0 m	<b>128943</b>
HDMI + chipset	FHD 3D + 4K @ 30 Hz	26	Connecteur	15,0 m	<b>128953</b>
HDMI + chipset	FHD 3D + 4K @ 30 Hz	26	Connecteur	20,0 m	<b>128963</b>
HDMI + chipset	FHD 3D	24	Mi longueur	30,0 m	<b>128967</b>
HDMI + chipset	FHD 3D	24	Mi longueur	45,0 m	<b>128972</b>
HDMI sur fibre optique	4K @ 60 Hz	-	-	10,0 m	<b>128975</b>



Réf. 128972

Réf. 128975

NOUVEAUTÉ 2016



### LE PLUS PRODUIT !

Chipset de gestion du signal intégré pour préserver toutes les spécifications du câble dans toutes les longueurs. Une résolution de 4K jusqu'à 45 m de distance.

\*Voir guide de choix page 66

## Cordon compatible HDMI 2.0

Permet de brancher diverses sources HDMI fixes ou nomades tels qu'un lecteur Blu-ray, une console de jeux, une tablette tactile, sur une prise unique HDMI d'un téléviseur ou d'un ampli home cinéma.

### CARACTÉRISTIQUES

- Bande passante : 18 Gbps pour supporter toutes les fonctionnalités d'une solution d'appareils HDMI 2.0
- Certifié : catégorie 2 / 340 MHz
- Résolutions : UHD ou 4K (supporte la 3D)
- Audio : HD 32 canaux à 1536 KHz
- Fonction ARC\* : oui
- Connecteurs : plaqués or

	AWG	LONGUEUR	RÉF.
HDMI 2.0	30	1,0 m	<b>127859</b>
HDMI 2.0	30	1,5 m	<b>127861</b>
HDMI 2.0	30	2,0 m	<b>127860</b>
HDMI 2.0	30	3,0 m	<b>127863</b>
HDMI 2.0	26	5,0 m	<b>127864</b>

Réf. 127859



\*Voir guide de choix page 66

## Cordon-commutateur HDMI High Speed avec Ethernet

**Un commutateur HDMI et l'ensemble des cordons requis dans un seul produit !**

Permet de brancher diverses sources HDMI (lecteur Blu-ray, console de jeux, tablette, média player), sur une prise unique HDMI d'un téléviseur ou d'un ampli home cinéma.

### CARACTÉRISTIQUES

- Commutation : bouton poussoir situé en partie centrale
- Bande passante : 10,2 Gbps / Certifié : catégorie 2 / 340 MHz
- Résolutions : 1080p (support de la 3D) et 4K
- Audio : HD multicanaux
- Fonction ARC\* : oui
- Connecteurs : plaqués or
- Capots : métal

\*Voir guide de choix page 66

	CONNECTEURS ENTRÉE	CONNECTEURS SORTIE	LONGUEUR	RÉF.
Commutateur combiné HDMI 3:1	2 x HDMI mâle + HDMI femelle	HDMI mâle	2,0 m	<b>128475</b>
Commutateur combiné HDMI 3:1	HDMI mâle + mini HDMI + micro HDMI	HDMI mâle	2,0 m	<b>128485</b>

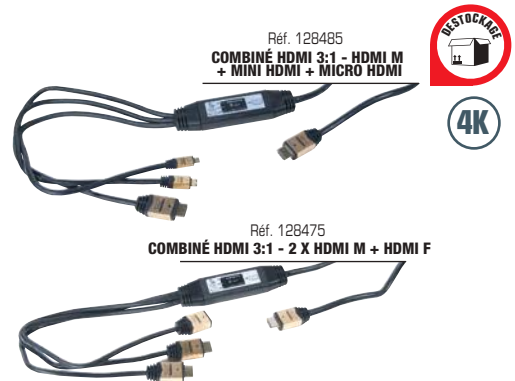

Réf. 128485

COMBINÉ HDMI 3:1 - HDMI M + MINI HDMI + MICRO HDMI

Réf. 128475

COMBINÉ HDMI 3:1 - 2 X HDMI M + HDMI F

BEST OF BEST

4K



## Les innovations du HDMI®



La norme Ethernet du HDMI 1.4 vous permet de relier TV et périphériques à un modem ADSL pour surfer sur internet sur le téléviseur, jouer en ligne, mettre à jour le contenu des disques Blu-ray.



Lorsque vous regardez la TNT, la fonction "Audio Return Channel" du HDMI 1.4 permet de piloter automatiquement le son du téléviseur sans câble additionnel reliant la TV à l'ampli.

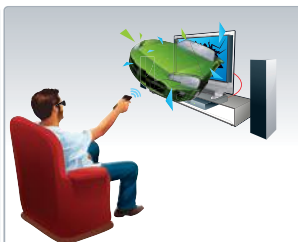

Le cordon High Speed vous permet de profiter pleinement des vidéos en 3D ou en haute résolution 4K sur du matériel compatible 1.4.



Le cordon HDMI 2.0 permet de profiter de la 3D en 4K, ainsi qu'un affichage en 60 images par seconde. Un label Premium atteste de l'excellence de sa fabrication.

# Cordons HDMI®

DACOMEX

RECOMMANDÉ PAR NOS EXPERTS



## Cordon & adaptateur HDMI®

La marque qui vous offre le meilleur rapport qualité / prix !



Ref. 220850



Ref. 220863



Ref. 220866

	CONNECTEUR 1	CONNECTEUR 2	LONGUEUR	RÉF. BLISTER	RÉF. SACHET
Adaptateur HDMI	HDMI F	DVI-D M	Monobloc	<b>221016</b>	<b>220816</b>
Cordon HDMI	HDMI A M	DVI-D M	2,0 m	<b>221078</b>	<b>220878</b>
Cordon HDMI High Speed	HDMI A M	HDMI A M	1,0 m	<b>221064</b>	<b>220864</b>
Cordon HDMI High Speed avec Ethernet HQ	HDMI A M	HDMI A M	1,0 m	<b>221063</b>	<b>220863</b>
Cordon HDMI High Speed	HDMI A M	HDMI A M	2,0 m	<b>221019</b>	<b>220819</b>
Cordon HDMI High Speed avec Ethernet	HDMI A M	HDMI A M	2,0 m	<b>221020</b>	<b>220820</b>
Cordon HDMI High Speed avec Ethernet HQ	HDMI A M	HDMI A M	2,0 m	<b>221065</b>	<b>220865</b>
Convertisseur	DisplayPort M	HDMI A F	0,20 m	<b>221072</b>	<b>220872</b>
Convertisseur	HDMI A M	VGA F	Monobloc	<b>221050</b>	<b>220850</b>
Cordon / convertisseur	HDMI A M + jack 3.5 mm F	VGA M	2,0 m	<b>221066</b>	<b>220866</b>

CONNECTIQUE AUDIO VIDÉO & INFORMATIQUE

## Cordon de brassage HDMI® High Speed avec Ethernet



Équipé d'un connecteur coudé à 90° vers le bas, ce cordon permet de réaliser des installations en économisant de la place derrière les écrans et en réduisant au maximum les contraintes de poids sur les connecteurs.

### CARACTÉRISTIQUES

- Bande passante : 10,2 Gbps / Certifié : CAT. 2 / 340 MHz
- Résolutions : 1080p (support 3D) et 4K
- Audio : HD multicanaux
- Fonction ARC\* : oui
- Connecteurs : plaqués or



Ref. 129400

\*Voir guide de choix page 66

	LONGUEUR	RÉF.
Cordon à connecteur coudé	0,5 m	<b>129400</b>
Cordon à connecteur coudé	1,0 m	<b>129401</b>
Cordon à connecteur coudé	1,5 m	<b>129427</b>
Cordon à connecteur coudé	2,0 m	<b>129402</b>
Cordon à connecteur coudé	3,0 m	<b>129403</b>

## Cordon HDMI® High Speed avec Ethernet à verrouillage

La fixation HDMI verrouillée !

Raccordé à un matériel HDMI professionnel ayant une encoche de fixation, il permet de visser durablement la prise HDMI et d'éviter tout décrochage accidentel.



Ref. 127651

\*Voir guide de choix page 66

	LONGUEUR	RÉF.
Cordon à verrouillage	1,0 m	<b>127651</b>
Cordon à verrouillage	1,5 m	<b>127652</b>

## Cordon duplicateur passif HDMI® vers 2 HDMI

Permet de dupliquer une source HDMI® audio vidéo en haute résolution sur 2 écrans en simultané.



SUPPORT DE L'AUDIO !

### CARACTÉRISTIQUES

- Bande passante : 2,2 Gbps / CAT. 1 / 75 MHz
- Résolutions : 1080p
- Audio : HD multicanaux
- Fonction ARC\* : oui
- Connecteurs : plaqués or

\*Voir guide de choix page 66

	LONGUEUR	RÉF.
Cordon HDMI A M vers 2 HDMI A F	0,3 m	<b>137051</b>

## Cordon HDMI® High Speed avec Ethernet rétractable avec adaptateurs mini / micro HDMI®

### CARACTÉRISTIQUES

- Bande passante : 10,2 Gbps / Certifié : catégorie 2 / 340 MHz
- Résolutions : 1080p et 4K (supporte la 3D)
- Canal Ethernet : oui
- Audio : HD multicanaux
- Fonction ARC\* : oui
- Connecteurs : plaqués or
- AWG : 36



LE PLUS PRODUIT !  
Les adaptateurs mini / micro HDMI

\*Voir guide de choix page 66

	TYPE	RÉF.
Cordon rétractable avec adaptateurs		<b>128302</b>



Retrouvez nos convertisseurs HDMI

Page : 222

NOUVEAU

NOUVEAUTÉ  
2016**Cordon / convertisseur  
VGA + audio vers HDMI®****Un convertisseur VGA vers HDMI® supportant l'audio sous forme de cordon !**

Permet la conversion de signaux analogiques VGA et audio vers un signal numérique HDMI.

## CARACTÉRISTIQUES

- Longueur : 2 m
- Type : combiné cordon / convertisseur
- Ports : VGA HD-15 et jack stéréo 3.5 mm mâle vers HDMI type A mâle
- Alim. : par USB

RÉF.

Cordon / convertisseur VGA + audio vers HDMI – 2 m

127846

**Cordon / convertisseur  
HDMI® vers VGA + audio****Un convertisseur HDMI® vers VGA complet sous forme de cordon !**

Permet la conversion d'un signal HDMI Full HD vers VGA avec prise en charge de l'audio.

## CARACTÉRISTIQUES

- Longueur : 2 m
- Type : combiné cordon / convertisseur
- Ports : HDMI type A mâle vers VGA HD-15 mâle + jack stéréo 3.5 mm femelle
- Alim. : optionnelle par cordon micro USB B non fourni

RÉF.

Cordon / convertisseur HDMI vers VGA + audio - 2 m

127845

**Adaptateur HDMI****Raccordez facilement et sans contrainte tous vos cordons !**

A }



B }



C }



D }



E }



F }



G }



H }



I }



J }



K }



L }



VISUEL	DÉSIGNATION	CONNECTEUR 1	CONNECTEUR 2	LONGUEUR	RÉF.
A	Adaptateur coudé 90° vertical – A	HDMI M	HDMI F	Monobloc	128294
B	Adaptateur coudé 90° vertical – B	HDMI M	HDMI F	Monobloc	128301
C	Adaptateur coudé 270° horizontal – A	HDMI M	HDMI F	Monobloc	128299
D	Adaptateur coudé 270° horizontal – B	HDMI M	HDMI F	Monobloc	129301
E	Adaptateur articulé 1 axe 180°	HDMI M	HDMI F	Monobloc	128290
F	Coupleur passif	HDMI F	HDMI F	Monobloc	128289
G	Adaptateur	HDMI F	Micro HDMI M	Monobloc	128293
H	Adaptateur	HDMI F	Mini HDMI M	Monobloc	128296
I	Adaptateur	HDMI F	Mini ou micro M	Bloc en T	129904
J	Adaptateur	HDMI M	DVI-D F	Monobloc	127951
K	Adaptateur	HDMI F	DVI-D M	Monobloc	581702
L	Adaptateur	DMS-59 M	2 x HDMI F	25 cm	059003

: NOUVEAUTÉ

# Cordons DisplayPort



Retrouvez nos duplicateurs DisplayPort

Page : 225

DACOMEX

RECOMMANDÉ PAR NOS EXPERTS



## DisplayPort Dacomex



Réf. 221069



Réf. 221025

SACHET



BLISTER



	TYPE	LONGUEUR	RÉF. BLISTER	RÉF. SACHET
Convertisseur actif DisplayPort vers VGA	M / F	0,10 m	<b>221069</b>	<b>220869</b>
Convertisseur actif mini DisplayPort vers VGA	M / F	0,04 m	<b>221031</b>	-
Convertisseur DisplayPort vers HDMI®	M / F	0,15 m	<b>221072</b>	<b>220872</b>
Convertisseur DisplayPort vers DVI	M / F	0,02 m	<b>221074</b>	<b>220874</b>
Cordon DisplayPort 1.1	M / M	2,0 m	<b>221025</b>	<b>220825</b>
Cordon DisplayPort 1.1	M / M	3,0 m	<b>221026</b>	<b>220826</b>
Cordon DisplayPort HQ 1.2	M / M	1,0 m	<b>221027</b>	<b>220827</b>
Cordon DisplayPort HQ 1.2	M / M	1,5 m	<b>221028</b>	<b>220828</b>
Cordon DisplayPort HQ 1.2	M / M	2,0 m	<b>221029</b>	<b>220829</b>



**LE PLUS PRODUIT !**  
Raccordez un PC à un vidéoprojecteur

### Cordon DisplayPort 1.1

*Le DisplayPort au meilleur prix !*

Permet de raccorder votre PC équipé d'un port DisplayPort à votre écran ou vidéoprojecteur équipé d'une entrée DisplayPort.

**CARACTÉRISTIQUES**

- Débit : 10,8 Gbps
- Résolution : 2560 x 1600
- 3D supportée : non
- Ferrites : non
- Connecteurs : nickel
- Multi Stream Transport : non
- Canal auxiliaire : 1 Mbps

	TYPE	LONGUEUR	RÉF.
Cordon DisplayPort 1.1	M / M	1,0 m	<b>128050</b>
	M / M	1,5 m	<b>128051</b>
	M / M	2,0 m	<b>128052</b>
	M / M	3,0 m	<b>128054</b>
	M / M	5,0 m	<b>128053</b>
	M / M	13,0 m	<b>128056</b>



### Cordon DisplayPort 1.2

*Toutes les fonctionnalités du DisplayPort !*

Permet de raccorder votre PC équipé d'un port DisplayPort à votre écran ou vidéoprojecteur équipé d'une entrée DisplayPort.

**CARACTÉRISTIQUES**

- Débit : 21,6 Gbps / HBR2
- Résolution : Ultra HD @ 60 Hz
- 3D supportée : oui
- Ferrites : non
- Connecteurs : nickel
- Multi Stream Transport : oui
- Canal auxiliaire : 720 Mbps

	TYPE	LONGUEUR	RÉF.
Cordon DisplayPort 1.2	M / M	1,0 m	<b>128110</b>
	M / M	1,5 m	<b>128111</b>
	M / M	2,0 m	<b>128112</b>
	M / M	3,0 m	<b>128113</b>
	M / M	5,0 m	<b>128116</b>



**AVEC FERRITES !**  
Idéal pour les câbles longues distances ou les environnements perturbés.



### Cordon DisplayPort 1.2

*Le top pour votre affichage en DisplayPort !*

**CARACTÉRISTIQUES**

- Débit : 21,6 Gbps / HBR2
- Résolution : Ultra HD @ 60 Hz
- 3D supportée : oui
- Ferrites : oui
- Connecteurs : plaqués or
- Multi Stream Transport : oui
- Canal auxiliaire : 720 Mbps

	TYPE	LONGUEUR	RÉF.
Cordon DisplayPort 1.2 HQ	M / M	1,0 m	<b>128020</b>
	M / M	1,5 m	<b>128021</b>
	M / M	2,0 m	<b>128022</b>
	M / M	3,0 m	<b>128023</b>
	M / M	5,0 m	<b>128024</b>



Retrouvez nos convertisseurs DisplayPort

Pages : 74 et 75

## Cordon-convertisseur mini DisplayPort 1.2

**NOUVEAU**

**Combiné : cordon et convertisseur !**

Permet de transférer l'affichage d'une source mini DisplayPort vers un afficheur UHD HDMI®.



**CARACTÉRISTIQUES**

- Débit : 21,6 Gbps
- Résolution : 3840 x 2160 à 60 Hz
- 3D supportée : oui
- Ferrites : non
- Connecteurs : or
- Multi Stream Transport : oui
- Canal auxiliaire : oui

CONNECTEUR 1	CONNECTEUR 2	LONGUEUR	RÉF.
Mini DisplayPort	HDMI® 2.0	2,0 m	<b>128061</b>

## Cordon-convertisseur mini DisplayPort 1.1

Permet de transférer l'affichage d'un ordinateur portable équipé d'une sortie mini DisplayPort vers un écran VGA, DVI (type D : signal numérique uniquement) ou HDMI® avec un convertisseur sous forme d'un cordon.

**CARACTÉRISTIQUES**

- Débit : 5,4 Gbps
- Résolution : 1080p
- 3D supportée : non
- Ferrites : non
- Connecteurs : or
- Multi Stream Transport : non
- Canal auxiliaire : 1 Mbps



Réf. 127417

	TYPE	LONGUEUR	RÉF.
Cordon convertisseur mini DisplayPort	VGA	2,0 m	<b>127423</b>
	DVI-D	2,0 m	<b>127438</b>
	HDMI®	2,0 m	<b>127417</b>
	VGA	3,0 m	<b>127395</b>
	HDMI®	3,0 m	<b>127418</b>

## Cordon-convertisseur mini DisplayPort 1.2

**Combiné : cordon et convertisseur !**

Permet de transférer l'affichage d'une source mini DisplayPort vers un afficheur UHD HDMI®.

**CARACTÉRISTIQUES**

- Débit : 21,6 Gbps
- Résolution : 3840 x 2160 à 30 Hz
- Support de la 3D : oui
- Ferrites : non
- Connecteurs : or
- Multi Stream Transp. : oui
- Canal auxiliaire : 720 Mbps



CONNECTEUR 1	CONNECTEUR 2	LONGUEUR	RÉF.
Mini DisplayPort M	HDMI® 1.4	2,0 m	<b>128124</b>

## Adaptateur DisplayPort

**Le couteau suisse du DisplayPort !**



Réf. 128115



Réf. 128102



Réf. 128101



Réf. 128114

	CONNECTEUR 1	CONNECTEUR 2	RÉF.
Coupleur	DP F	DP F	<b>128114</b>
Adaptateur coulé 90°	DP M	DP F	<b>128115</b>
Adaptateur bidirectionnel	Mini DP M	DP F	<b>128101</b>
Adaptateur bidirectionnel	Mini DP F	DP M	<b>128102</b>

## Cordon-convertisseur DisplayPort 1.2

**NOUVEAU**

**Combiné : cordon et convertisseur !**

Permet de transférer l'affichage d'une source DisplayPort vers un afficheur UHD HDMI®.



**CARACTÉRISTIQUES**

- Débit : 21,6 Gbps
- Résolution : 3840 x 2160 à 60 Hz
- 3D supportée : oui
- Ferrites : non
- Connecteurs : or
- Multi Stream Transport : oui
- Canal auxiliaire : oui

CONNECTEUR 1	CONNECTEUR 2	LONGUEUR	RÉF.
DisplayPort	HDMI® 2.0	2,0 m	<b>128059</b>

## Cordon-convertisseur DisplayPort 1.1

**Combiné : cordon et convertisseur !**

Permet de transférer l'affichage d'une source DisplayPort (sauf VGA) vers un afficheur VGA, DVI ou HDMI®.

**CARACTÉRISTIQUES**

- Débit : 10,8 Gbps
- Résolution : 1600 x 1200 / 1920 x 1200
- 3D supportée : non
- Ferrites : non
- Connecteurs : nickel
- Multi Stream Transport : non
- Canal auxiliaire : non

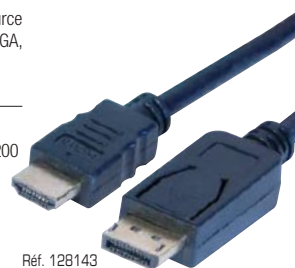

Réf. 128143

CONNECTEUR 1	CONNECTEUR 2	LONGUEUR	RÉF.
DP M	DVI-D M	1,8 m	<b>128135</b>
DP M	DVI-D M	3,0 m	<b>128139</b>
DP M	VGA M	2,0 m	<b>128142</b>
DP M	VGA M	3,0 m	<b>128144</b>
DP M	HDMI M	2,0 m	<b>128143</b>
DP M	HDMI M	3,0 m	<b>128185</b>

## Cordon-convertisseur DisplayPort 1.2

**Combiné : cordon et convertisseur !**

Permet de transférer l'affichage d'une source DisplayPort vers un afficheur UHD HDMI®.

**CARACTÉRISTIQUES**

- Débit : 21,6 Gbps
- Résolution : 3840 x 2160 à 30 Hz
- 3D supportée : oui
- Ferrites : non
- Connecteurs : or
- Multi Stream Transport : oui
- Canal auxiliaire : 720 Mbps



CONNECTEUR 1	CONNECTEUR 2	LONGUEUR	RÉF.
DP M	HDMI® 1.4	2,0 m	<b>128126</b>

## Cordon adaptateur mini / DisplayPort

**Le lien entre les différents formats du DisplayPort !**

Les cordons sont unidirectionnels. Permet de relier un poste informatique équipé d'une connectique mini DisplayPort vers un écran DisplayPort (ou vice versa).

**CARACTÉRISTIQUES**

- Débit : 10,8 Gbps
- Résolution : 2560 x 1600
- Support de la 3D : non
- Ferrites : non
- Connecteurs : nickel
- Multistream transport : non
- Canal auxiliaire : 1 Mbps



Réf. 128007

	TYPE	ÉCRAN	COULEUR	LONG.	RÉF.
Mini DisplayPort	DisplayPort	Blanc	1,0 m	<b>128005</b>	
Mini DisplayPort	DisplayPort	Blanc	2,0 m	<b>128006</b>	
DisplayPort	Mini DisplayPort	Blanc	1,0 m	<b>128007</b>	
DisplayPort	Mini DisplayPort	Noir	1,0 m	<b>128003</b>	



# Convertisseurs DisplayPort passifs



## Quand utiliser un convertisseur "passif" ou actif DisplayPort ?

- Dès lors que l'on souhaite utiliser au moins 2 sorties graphiques mini DisplayPort ou DisplayPort, l'utilisation de convertisseurs actifs s'impose.
- Au contraire, pour toute installation ne nécessitant qu'une sortie graphique mini DisplayPort ou DisplayPort, équipez-vous d'un simple convertisseur passif, plus économique.

Par exemple, si votre ordinateur est équipé d'une carte graphique munie de 2 sorties mini DisplayPort et d'une sortie HDMI® et que vous souhaitez le relier à 3 écrans HDMI®, il faudra 2 convertisseurs actifs mini DisplayPort vers HDMI® et une liaison HDMI® classique.

Si dans cette même configuration, vous souhaitez n'utiliser qu'une sortie mini DisplayPort vers un écran DVI et un écran HDMI®, il vous faudra un convertisseur (passif) mini DisplayPort vers DVI (et une liaison HDMI® classique).

### CONVERTISSEURS MINI DISPLAYPORT PASSIFS

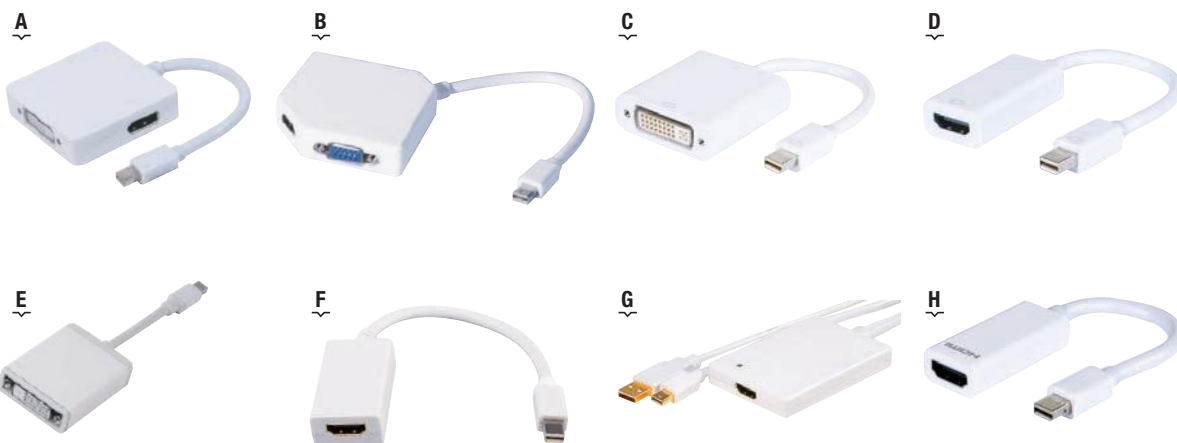

VISUEL	DÉSIGNATION	ÉCRAN	LONGUEUR CÂBLE	RÉSOLUTION	MATÉRIAU	SUPPORT 3D	AUDIO	RÉF.
A	Convertisseur mini DisplayPort 1.1	DVI-D, HDMI® ou DisplayPort	10,0 cm	Full HD	Plastique	Non	HDMI®, DP	127381
B	Convertisseur mini DisplayPort 1.1	DVI-D, HDMI® ou VGA	10,0 cm	Full HD	Plastique	Non	HDMI®	127382
C	Convertisseur mini DisplayPort 1.1	DVI-D	9,5 cm	Full HD	Plastique	Non	Non	127385
D	Convertisseur mini DisplayPort 1.1	HDMI®	9,5 cm	Full HD	Plastique	Non	Oui	127416
E	Convertisseur mini DisplayPort 1.1	DVI-D	4,5 cm	Full HD	Métal	Non	Non	127404
F	Convertisseur mini DisplayPort 1.1	HDMI®	6,0 cm	Full HD	Métal	Non	Oui	127415
G	Convertisseur mini DisplayPort 1.1	HDMI®	60,0 cm	Full HD	Plastique	Non	Oui	127406
H	Convertisseur mini DisplayPort 1.2	HDMI® 1.4	13,0 cm	Ultra HD @ 30 Hz	Plastique	Oui	Oui	127379

### CONVERTISSEURS DISPLAYPORT PASSIFS

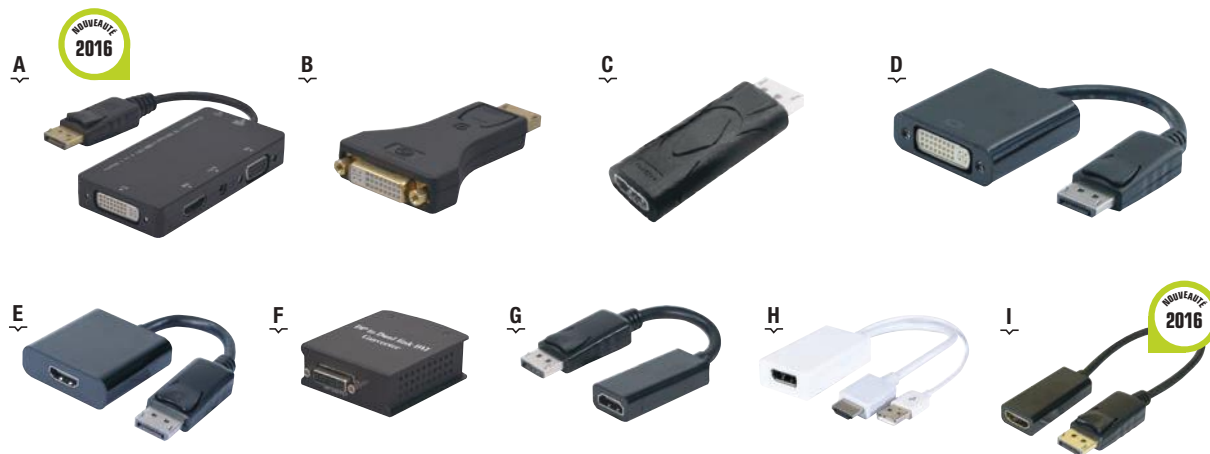

VISUEL	DÉSIGNATION	ÉCRAN	LONGUEUR CÂBLE	RÉSOLUTION	MATÉRIAU	SUPPORT 3D	AUDIO	RÉF.
A	Convertisseur DisplayPort 1.1	DVI-D ou VGA ou HDMI®	8,0 cm	Full HD	Plastique	Non	Oui	127377
B	Convertisseur DisplayPort 1.1	DVI-D	Monobloc	Full HD	Plastique	Non	Non	127452
C	Convertisseur DisplayPort 1.1	HDMI®	Monobloc	Full HD	Plastique	Non	Oui	127407
D	Convertisseur DisplayPort 1.1	DVI-D	9,5 cm	Full HD	Métal	Non	Non	127436
E	Convertisseur DisplayPort 1.1	HDMI®	10,0 cm	Full HD	Métal	Non	Oui	127435
F	Convertisseur DisplayPort 1.2	DVI-D	Monobloc	Dual Link	Métal	Non	Non	127434
G	Convertisseur DisplayPort 1.2	HDMI® 1.4	6,0 cm	Ultra HD @ 30 Hz	Plastique	Oui	Oui	127390
H	Convertisseur HDMI® 1.4	DisplayPort 1.2	14,0 cm	Ultra HD @ 30 Hz	Plastique	Oui	Oui	127389
I	Convertisseur DisplayPort 1.2	HDMI® 2.0	17,0 cm	Ultra HD @ 60 Hz	Plastique	Oui	Oui	127453

# Convertisseurs DisplayPort actifs

## CONVERTISSEURS MINI DISPLAYPORT ACTIFS 1.1

### CARACTÉRISTIQUES

- Convertisseur équipé d'un chipset DualMode (DP++)
- Spécialement prévu pour les configurations multi-écrans et la technologie AMD Eyefinity



VISUEL	DÉSIGNATION	ÉCRAN	LONGUEUR CÂBLE	RÉSOLUTION	MATÉRIAU	SUPPORT 3D	AUDIO	RÉF.
A	Convertisseur mini DisplayPort 1.1	VGA	9,5 cm	Full HD	Plastique	Non	Non	<b>127433</b>
B	Convertisseur mini DisplayPort 1.1	DVI-D	9,0 cm	Full HD	Plastique	Non	Non	<b>127429</b>
C	Convertisseur mini DisplayPort 1.1	HDMI®	9,0 cm	Full HD	Plastique	Non	Oui	<b>127427</b>

## CONVERTISSEURS MINI DISPLAYPORT ACTIFS 1.2

### CARACTÉRISTIQUES

- Convertisseur équipé d'un chipset DualMode (DP++)
- Spécialement prévu pour les configurations multi-écrans et la technologie AMD Eyefinity

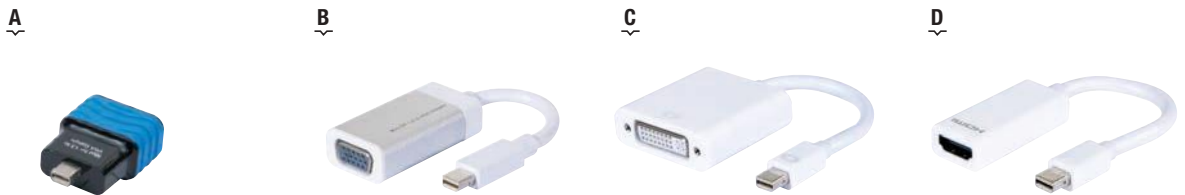

VISUEL	DÉSIGNATION	ÉCRAN	LONGUEUR	RÉSOLUTION	MATÉRIAU	SUPPORT 3D	AUDIO	RÉF.
A	Convertisseur mini DisplayPort 1.2	VGA	Monobloc	Full HD	Plastique	Non	Non	<b>127391</b>
B	Convertisseur mini DisplayPort 1.2	VGA	5,5 cm	Full HD	Métal	Non	Non	<b>127383</b>
C	Convertisseur mini DisplayPort 1.2	DVI-D	9,0 cm	Full HD	Plastique	Non	Non	<b>127388</b>
D	Convertisseur mini DisplayPort 1.2	HDMI®	9,0 cm	Ultra HD @ 30 Hz	Plastique	Oui (1080p)	Oui (7.1)	<b>127387</b>

## CONVERTISSEURS DISPLAYPORT ACTIFS

### CARACTÉRISTIQUES

- Convertisseur équipé d'un chipset DualMode (DP++)
- Spécialement prévu pour les configurations multi-écrans et la technologie AMD Eyefinity

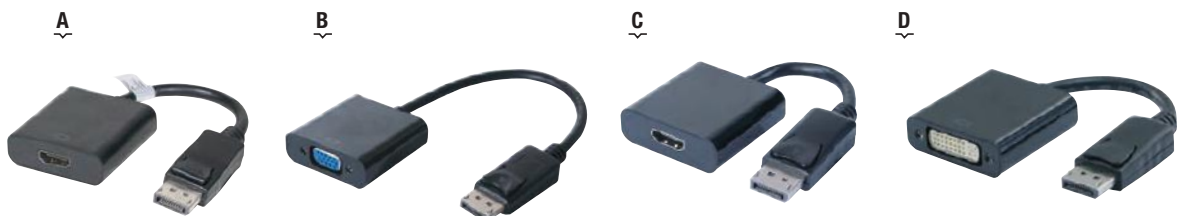

VISUEL	DÉSIGNATION	ÉCRAN	LONGUEUR CÂBLE	RÉSOLUTION	MATÉRIAU	SUPPORT 3D	AUDIO	RÉF.
A	Convertisseur DisplayPort 1.1	HDMI	9,0 cm	Full HD	Plastique	Non	Oui	<b>127411</b>
B	Convertisseur DisplayPort 1.2	VGA	9,5 cm	Full HD	Plastique	Non	Non	<b>127397</b>
C	Convertisseur DisplayPort 1.2	HDMI 1.4	5,5 cm	Ultra HD @ 30 Hz	Plastique	Oui (1080p)	Oui (7.1)	<b>127424</b>
D	Convertisseur DisplayPort 1.2	DVI-D	9,0 cm	Full HD	Plastique	Non	Non	<b>127426</b>

: NOUVEAUTÉ

# Convertisseurs & cordons USB



## Le TYPE C

### LE CONNECTEUR UNIVERSEL

**Réversible**, il est ainsi possible de le brancher dans n'importe quel sens.

**Petit**, il a pratiquement la taille du connecteur micro B.

**Attention** : le type C ne désigne que le connecteur. Certains cordons avec le connecteur C sont en USB 2.0 ou en USB 3.0

## L'USB 3.1

### LA TECHNOLOGIE SUPERSPEED + :

L'USB **3.1 Gen2** double la vitesse maximum du 3.0 et offre un transfert allant jusqu'à **10 Gbps**.

Avec un connecteur de **type C**, il permet maintenant de recharger un PC portable grâce à une puissance électrique maximale de **100 W**.

**TYPE C MÂLE**  
USB 2.0 à 3.1 2<sup>ème</sup> génération



**TYPE C FEMELLE**  
USB 2.0 à 3.1 2<sup>ème</sup> génération



## Convertisseur audio-vidéo USB type C

Permet d'utiliser un écran supplémentaire sur votre ordinateur équipé de la connectique type C sur USB 3.1 (mode alternatif DisplayPort).

**NOUVEAU**



VISUEL	DÉSIGNATION	ECRAN	HDCP	PROTOCOLE	BANDE PASSANTE / CANAL	RÉSOLUTION	POWER DELIVERY	LONGUEUR (CM)	RÉF.
<b>A</b>	Conv. USB 3.1 type C	HDMI® 2.0	Oui	DisplayPort 1.2 mode alt.	2,7 Gbps (HBR)	3840 x 2160 @ 60 Hz	Oui - 3 A	12	<b>127562</b>
<b>B</b>	Conv. USB 3.1 type C	VGA	-	DisplayPort 1.2 mode alt.	2,7 Gbps (HBR)	1920 x 1200 @ 60 Hz	Oui - 3 A	9	<b>127563</b>
<b>C</b>	Conv. USB 3.1 type C	DisplayPort	Passthrough	DisplayPort 1.2 mode alt.	2,7 Gbps (HBR)	3840 x 2160 @ 60 Hz	Non	9	<b>127560</b>

## Cordon USB 2.0 type C

**Le nouveau connecteur USB !**

Cordon conforme USB 2.0.

### CARACTÉRISTIQUES

- Débit : 480 Mbps
- Plan de câblage : conforme USB 2.0
- Blindage : S/FTP
- AWG : 28 / 24
- Drain : oui
- Compatibilité : USB 1.1
- Plaquage connecteurs : nickel
- Ferrites : non
- Couleur : noir



Réf. 150301

## Cordon USB 3.1 type C

**La nouvelle technologie USB !**

Conforme au cahier des charges USB – IF.  
La Réf. **150307** est dotée du port Power Delivery : la fonction d'alimentation peut aller jusqu'à 100 W en maintenant le transfert de données.

### CARACTÉRISTIQUES

- Débit : Réf. **150307** : 10 Gbps  
Réf. **150308** : 5 Gbps
- Plan de câblage : conforme USB 3.1
- Blindage : S/FTP
- AWG : Réf. **150307** : 34/32/28  
Réf. **150308** : 30/28
- Drain : oui
- Compatibilité : USB 1.1 à USB 3.0
- Plaquage connecteurs : nickel
- Ferrites : non
- Couleur : noir



Réf. 150307

	CONNECT. 1	CONNECT. 2	LONG.	RÉF.
Cord. USB 2.0	C M	Micro B M	1 m	<b>150301</b>
Cord. USB 2.0	C M	A M	1 m	<b>150331</b>
Cord. USB 2.0	C M	B M	1 m	<b>150304</b>

	CONNECT. 1	CONNECT. 2	LONG.	RÉF.
Cord. USB 3.1 Gen2	C M	C M	1 m	<b>150307</b>
Cord. USB 3.1 Gen1	C M	Micro B M	1,8 m	<b>150308</b>



## Les connectiques USB :

L'Universal Serial Bus (USB) est un bus informatique plug-and-play servant à brancher des périphériques informatiques à un ordinateur pour communiquer en série. Il supporte le branchement simultané de 127 périphériques.

### Les différences : le taux de transfert maximal

- USB 1.1 : 12 Mbps
- USB 2.0 : 480 Mbps
- USB 3.0 : 5 Gbps
- USB 3.1 : 1<sup>ère</sup> génération = 5 Gbps  
2<sup>ème</sup> génération = 10 Gbps

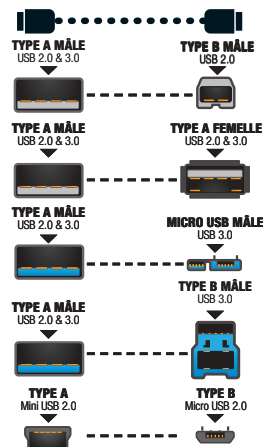

## Cordon compatible USB 2.0

La connexion «Plug & Play» sans vous ruiner !

### CARACTÉRISTIQUES

- Débit : 480 Mbps
- Blindage : F/UTP
- AWG : 28 / 28
- Drain : oui
- Compatibilité : USB 1.1
- Plaquage des connecteurs : nickel
- Ferrites : non
- Couleur : gris



Réf. 149380  
USB A - M VERS B - M

TYPE	CONNECT.1	CONNECT.2	LONGUEUR	RÉF.
<b>CORDONS</b>				
USB 2.0	A M	B M	0,6 m	<b>149378</b>
USB 2.0	A M	B M	1,0 m	<b>149379</b>
USB 2.0	A M	B M	1,8 m	<b>149380</b>
USB 2.0	A M	B M	3,0 m	<b>149381</b>
USB 2.0	A M	B M	5,0 m	<b>149382</b>
<b>RALLONGES</b>				
USB 2.0	A M	A F	0,6 m	<b>149383</b>
USB 2.0	A M	A F	1,0 m	<b>149384</b>
USB 2.0	A M	A F	1,8 m	<b>149385</b>
USB 2.0	A M	A F	3,0 m	<b>149386</b>
USB 2.0	A M	A F	5,0 m	<b>149387</b>

## Cordon USB 2.0 Hi-Speed or

Contacts plaqués or !

De par ses caractéristiques (AWG 28 / 24, double blindage et la présence d'un drain), ce cordon est conforme au cahier des charges USB - IF.

### CARACTÉRISTIQUES

- Débit : 480 Mbps
- Plan de câblage : conforme USB 2.0
- Blindage : S/FTP
- AWG : 28 / 24
- Drain : oui
- Compatibilité : USB 1.1
- Plaquage des connecteurs : plaqué or
- Ferrites : oui
- Couleur : noir



Réf. 149635  
USB A - M VERS B - M

TYPE	CONNECT.1	CONNECT.2	LONG.	RÉF.
<b>CORDONS</b>				
USB 2.0	A M	B M	1,0 m	<b>149631</b>
USB 2.0	A M	B M	1,5 m	<b>149632</b>
USB 2.0	A M	B M	2,0 m	<b>149633</b>
USB 2.0	A M	B M	3,0 m	<b>149634</b>
USB 2.0	A M	B M	5,0 m	<b>149635</b>
<b>RALLONGES</b>				
USB 2.0	A M	A F	1,0 m	<b>149636</b>
USB 2.0	A M	A F	1,5 m	<b>149637</b>
USB 2.0	A M	A F	2,0 m	<b>149638</b>
USB 2.0	A M	A F	3,0 m	<b>149639</b>
USB 2.0	A M	A F	5,0 m	<b>149640</b>

## Cordon conforme USB 2.0 Hi-Speed

La pleine vitesse !

De par ses caractéristiques (AWG 28 / 24, double blindage et la présence d'un drain), ce cordon est conforme au cahier des charges USB - IF.

### CARACTÉRISTIQUES

- Débit : 480 Mbps
- Plan de câblage : conforme USB 2.0
- Blindage : S/FTP
- AWG : 28 / 24
- Drain : oui
- Compatibilité : USB 1.1
- Plaquage des connecteurs : nickel
- Ferrites : non



Réf. 149711  
USB A - M VERS B - M

TYPE	CONNECT.1	CONNECT.2	COULEUR	LONGUEUR	RÉF.
<b>CORDONS</b>					
USB 2.0	A M	B M	Gris	0,6 m	<b>149290</b>
USB 2.0	A M	B M	Gris	1,0 m	<b>532000</b>
USB 2.0	A M	B M	Noir	1,8 m	<b>149711</b>
USB 2.0	A M	B M	Gris	2,0 m	<b>532100</b>
USB 2.0	A M	B M	Gris	3,0 m	<b>532200</b>
USB 2.0	A M	B M	Noir	3,0 m	<b>149720</b>
USB 2.0	A M	B M	Gris	5,0 m	<b>532300</b>
USB 2.0	A M	B M	Noir	5,0 m	<b>149730</b>
USB 2.0	A M	A M	Gris	1,0 m	<b>531000</b>
USB 2.0	A M	A M	Gris	2,0 m	<b>531100</b>
USB 2.0	A M	A M	Gris	3,0 m	<b>531200</b>
USB 2.0	A M	A M	Gris	5,0 m	<b>531300</b>
<b>RALLONGES</b>					
USB 2.0	A M	A F	Gris	0,6 m	<b>149340</b>
USB 2.0	A M	A F	Gris	2,0 m	<b>531400</b>
USB 2.0	A M	A F	Gris	3,0 m	<b>531402</b>
USB 2.0	A M	A F	Gris	5,0 m	<b>149370</b>

## Cordon conforme USB 2.0 Hi-Speed

De par ses caractéristiques (AWG 28 / 24, double blindage et la présence d'un drain), ce cordon est conforme au cahier des charges USB - IF.

### CARACTÉRISTIQUES

- Débit : 480 Mbps
- Plan de câblage : conforme USB 2.0
- Blindage : S/FTP
- AWG : 28 / 24
- Drain : oui
- Compatibilité : USB 1.1
- Plaquage des connecteurs : nickel
- Ferrites : non
- Couleur : transparent



Réf. 149600  
USB A - M VERS B - M

TYPE	CONNECT.1	CONNECT.2	LONGUEUR	RÉF.
<b>CORDONS</b>				
USB 2.0	A M	B M	1,8 m	<b>149600</b>
USB 2.0	A M	B M	3,0 m	<b>149610</b>
USB 2.0	A M	B M	5,0 m	<b>149620</b>

# Cordons USB 2.0



## Cordon micro USB pour smartphones et tablettes

Cordon de charge et de synchronisation pour tous les smartphones et les tablettes équipés de la connectique micro USB B 5 pins.



	CONNECT. 1	CONNECT. 2	LONG.	RÉF.
Cordon micro USB noir	USB A M	Micro USB A M	1,8 m	<b>149740</b>
Cordon micro USB noir	USB A M	Micro USB B M	0,5 m	<b>149748</b>
Cordon micro USB noir	USB A M	Micro USB B M	1,0 m	<b>149749</b>
Cordon micro USB noir	USB A M	Micro USB B M	1,8 m	<b>149750</b>
Cordon micro USB blanc	USB A M	Micro USB B M	1,8 m	<b>149755</b>
Cordon micro USB noir	USB A M	Micro USB B M	3,0 m	<b>149751</b>
Cordon micro USB noir	USB A M	Micro USB B M	5,0 m	<b>149752</b>

## Cordon USB à branchement facile

Un nouveau connecteur qui change tout !

Cordon USB 2.0 équipé d'un connecteur type A pouvant être branché dans n'importe quel sens, sans aucune contrainte ! Sa conception révolutionnaire permet de brancher ces cordons dans n'importe quel sens sans tâtonner, ni risquer d'abîmer les connecteurs USB hôtes.

### CARACTÉRISTIQUES

- Longueur : 2,0 m
- Norme : USB 2.0 480 Mbps max



Réf. 532491  
**USB A - MINI USB B 5 PTS**



Réf. 532521  
**USB A - MICRO B**



	TYPE	CONNECT. 1	CONNECT. 2	LONGUEUR	RÉF.
USB 2.0	A M	Mini 5 pins M	M	2,0 m	<b>532491</b>
USB 2.0	A M	Micro B M	M	2,0 m	<b>532521</b>

## Station d'accueil data + power

Tout à portée de main !



### CARACTÉRISTIQUES

- Ports : USB data + charge
- Prise USB : recharge pour un produit USB
- Vitesse max. : 480 Mbps



	LONGUEUR	RÉF.
Station d'accueil data + power	1,8 m	<b>151182</b>

## Station d'accueil data + power

Ne cherchez plus votre câble USB !



### CARACTÉRISTIQUES

- Ports : USB data + charge
- Prise USB : recharge pour un produit USB
- Vitesse max. : 5 Gbps



	LONGUEUR	RÉF.
Station d'accueil data + power	1,5 m	<b>532800</b>

# DACOMEX

RECOMMANDÉ PAR NOS EXPERTS



## Cordon USB Dacomex

La marque qui vous offre le meilleur rapport qualité / prix !



Réf. 221040



Réf. 221038



Réf. 220838



	CONNECTEUR 1	CONNECTEUR 2	LONGUEUR	RÉF. BLISTER	RÉF. SACHET
Cordon USB 2.0 blanc	A M	Micro B M	1,8 m	<b>221055</b>	<b>220855</b>
Cordon USB 2.0 noir	A M	Micro B M	1,8 m	<b>221036</b>	<b>220836</b>
Cordon USB 2.0 rétractable	A M	Micro B M	0,8 m	<b>221040</b>	<b>220840</b>
Cordon USB 2.0	A M	Mini 5 pins B M	1,5 m	<b>221037</b>	<b>220837</b>
Cordon USB 2.0	A M	B M	2,0 m	<b>221035</b>	<b>220835</b>
Cordon USB 2.0	A M	B M	3,0 m	<b>221038</b>	<b>220838</b>
Cordon USB 2.0	A M	A F	2,0 m	<b>221039</b>	<b>220839</b>

**CORDONS USB 3.0**

**Cordon conforme USB 3.0**

De par ses caractéristiques (AWG 28 / 24, double blindage et la présence d'un drain), ce cordon est conforme au cahier des charges USB – IF.

**CARACTÉRISTIQUES**

- Débit : 5 Gbps
- Blindage : S/FTP
- AWG : 28 / 24
- Drain : oui
- Compatibilité : USB 1.1 et USB 2.0
- Plaquage des connecteurs : nickel
- Ferrites : non

	CONNECT. 1	CONNECT. 2	LONG.	RÉF.
Cordon USB 3.0 rétractable	A M	B M	1,0 m	<b>149845</b>
Cordon USB 3.0	A M	B M	1,8 m	<b>149800</b>
Cordon USB 3.0	A M	B M	3,0 m	<b>149807</b>
Cordon USB 3.0	A M	B M	5,0 m	<b>149820</b>
Cordon USB 3.0	A M	A M	1,8 m	<b>149880</b>
Rallonge USB 3.0	A M	A F	1,0 m	<b>149901</b>
Rallonge USB 3.0	A M	A F	1,8 m	<b>149810</b>
Rallonge USB 3.0	A M	A F	3,0 m	<b>149815</b>
Rallonge USB 3.0	A M	A F	5,0 m	<b>149825</b>



Réf. 149845  
**A M VERS B M**

Réf. 149800  
**A M VERS B M**



Réf. 149810  
**A M VERS A F**

**Cordon compatible USB 3.0**

*Le SuperSpeed au meilleur prix !*

**CARACTÉRISTIQUES**

- Débit : 5 Gbps
- Blindage : F/UTP
- AWG : 30 / 24
- Drain : oui
- Compatibilité : USB 1.1 et USB 2.0
- Plaquage connecteurs : nickel
- Ferrites : non
- Couleur : noir



Réf. 149795  
**A M VERS B M**

	CONNECT. 1	CONNECT. 2	LONG.	RÉF.
Cordon USB 3.0	A M	B M	1,0 m	<b>149795</b>
Cordon USB 3.0	A M	B M	2,0 m	<b>149796</b>
Cordon USB 3.0	A M	B M	3,0 m	<b>149797</b>
Rallonge USB 3.0	A M	A F	1,0 m	<b>149775</b>
Rallonge USB 3.0	A M	A F	2,0 m	<b>149776</b>
Rallonge USB 3.0	A M	A F	3,0 m	<b>149777</b>

**Cordon micro USB 3.0**

*Permet de relier un ordinateur à un boîtier de disque dur externe !*

**CARACTÉRISTIQUES**

- Débit : 5 Gbps
- Blindage : S/FTP
- AWG : 28 / 24
- Drain : oui
- Compatibilité : USB 1.1 et USB 2.0
- Plaquage connecteurs : nickel
- Ferrites : non
- Couleur : noir



Réf. 149830  
**A M VERS MICRO M**

	CONNECT. 1	CONNECT. 2	LONG.	RÉF.
Cordon USB 3.0 rétractable	A M	Micro M	1,0 m	<b>149910</b>
Cordon USB 3.0	A M	Micro M	1,8 m	<b>149830</b>
Cordon USB 3.0	A M	Micro M	3,0 m	<b>149835</b>
Cordon USB 3.0	A M	Micro M	5,0 m	<b>149840</b>

**ADAPTEURS USB**

**Adaptateur & coupleur USB 2.0**

*Raccordez facilement vos cordons USB !*

Coupleur et adaptateurs monoblocs.



Réf. 081205  
**MINI 5 PINS F vers MICRO B M**

Réf. 081215  
**MICRO B F VERS MINI 5 PINS M**

Réf. 081245  
**A F VERS MICRO B M**

	CONNECTEUR 1	CONNECTEUR 2	RÉF.
Coupleur USB 2.0	A F	A F	<b>081141</b>
Adaptateur USB 2.0	A M	B F	<b>081221</b>
Adaptateur USB 2.0	A F	Micro B M	<b>081245</b>
Adaptateur USB 2.0	A F	MiniDin6 M	<b>149542</b>
Adaptateur USB 2.0	Micro B F	Mini 5 pins M	<b>081215</b>
Adaptateur USB 2.0	Mini 5 pins F	Micro B M	<b>081205</b>

**Adaptateur & changeur USB 3.0**

*Le couteau suisse de l'USB 3.0 !*

Adaptateurs & changeurs monoblocs.



Réf. 150312  
**C M vers A F**

Réf. 082060  
**B F vers Micro M**

	CONNECT. 1	CONNECT. 2	RÉF.
Changeur USB 3.0	B M	B F	<b>082000</b>
Adaptateur USB 3.0	C M	A F	<b>150312</b>
Adaptateur USB 3.0	A F	Micro M	<b>082050</b>
Adaptateur USB 3.0	B F	Micro M	<b>082060</b>

# Connectique USB, MiniDin6, FireWire & Thunderbolt

## Cordon OTG micro USB type B



MICRO USB B - M /  
USB A - FEMELLE

Permet de lire et de transférer automatiquement sur la mémoire interne du téléphone ou de la tablette compatible le contenu d'une clef USB ou d'un disque dur USB (pour un HDD, même 2,5", une alimentation externe est conseillée).

LONGUEUR	RÉF.
9,0 cm	<b>149395</b>

## Cordon USB 2.0 double alimentation



2 X USB A - MINI USB B 5 PTS

Vous pourrez connecter de manière autonome votre disque dur USB externe 2.5" sur votre ordinateur / décodeur Canal+ Cube...  
Cordon USB 2.0 avec reprise d'alimentation.

CONNECTEUR 1	CONNECTEUR 2	LONGUEUR	RÉF.
2 x A M	Mini 5 pins M	0,8 m	<b>149512</b>

## CORDONS ET ADAPTATEURS MINIDIN6

### Cordon & adaptateur MiniDin6



Réf. 120690  
**Cordon MiniDin6**  
Mâle / Mâle



Réf. 129830  
**Rallonge MiniDin6**  
Mâle / Femelle



Réf. 149540  
**Adaptateur MiniDin6 /**  
USB A Mâle / Femelle

	TYPE	LONGUEUR	COULEUR	RÉF.
<b>CORDON</b>				
Cordon MiniDin6	Mâle / Mâle	5,0 m	PC99 – Vert	<b>120690</b>
<b>RALLONGES</b>				
Rallonge MiniDin6	Mâle / Femelle	10,0 m	Gris	<b>129830</b>
Rallonge MiniDin6	Mâle / Femelle	15,0 m	Gris	<b>129840</b>
<b>ADAPTATEURS</b>				
Adaptateur USB A – MiniDin6	Femelle / Mâle	0,2 m	Gris	<b>149540</b>
Adaptateur USB A – MiniDin6	Mâle / Femelle	0,2 m	Gris	<b>149550</b>

## CORDONS

### Cordon FireWire

**Accédez à la vitesse supérieure !**

#### CARACTÉRISTIQUES

- Connecteur bêta compatible avec connecteurs de carte bilingue et bêta
- Plan croisé
- Blindage par paire
- Couleur noire sauf

Réf. 142850 (transparent)



Réf. 142960  
**9M / 9M**

### Cordon Thunderbolt

**Ultra rapide !**

Cordon de la nouvelle génération. Peut théoriquement remplacer les cordons : FireWire, USB, DisplayPort, jack, Ethernet, SATA...

#### CARACTÉRISTIQUES

- 10 Gbps (max) par canal
- 2 canaux pour 1 cordon (bidirectionnel)
- Chaînage de 6 périphériques max par port (dont 2 écrans)



Réf. 128010

TYPE	CONNECTEUR	LONGUEUR	BANDE PASSANTE	RÉF.
IEEE 1394B	9M / 4M	1,8 m	800 Mbps	<b>142980</b>
IEEE 1394B	9M / 9M	1,8 m	800 Mbps	<b>142960</b>
IEEE 1394B	9M / 9M	5,0 m	800 Mbps	<b>536520</b>
IEEE 1394A	4M / 4M	3,0 m	400 Mbps	<b>142810</b>
IEEE 1394A	4M / 6M	2,0 m	400 Mbps	<b>536300</b>
IEEE 1394A	4M / 6M	5,0 m	400 Mbps	<b>536452</b>
IEEE 1394A	4M / 4M	1,8 m	400 Mbps	<b>142850</b>

	LONGUEUR	RÉF.
Cordon Thunderbolt	1,0 m	<b>128010</b>
Cordon Thunderbolt	2,0 m	<b>128011</b>
Cordon Thunderbolt 3	1,0 m	<b>150307</b>

# USB longue distance

DACOMEX



## Rallonge amplifiée USB 2.0 - 5 m

**Cascadable jusqu'à 20 m !**

La rallonge USB DACOMEX permet de dépasser la limite maximum de 5 m des cordons USB 2.0 standard.

### CARACTÉRISTIQUES

- Supporte tout type de périphériques USB 1.1 et USB 2.0
- Autoalimenté par l'USB
- Compatible Windows / MacOS / Linux
- Pas de driver à installer

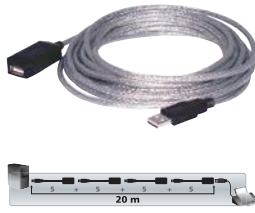

Rallonge USB 2.0 - 5 m

 RÉF.  
**151010**

## Cordon USB 2.0 A/B amplifié - 10 m

**L'universel !**

Cordon USB actif pour raccorder tous vos appareils USB 2.0 jusqu'à 10 m de votre ordinateur au maximum de leur vitesse.

### CARACTÉRISTIQUES

- Plug & Play
- Transfert jusqu'à 480 Mbps
- Windows / Mac / Linux



Cordon USB 2.0 A/B amplifié 10 m

 RÉF.  
**149215**

## Rallonge amplifiée USB 3.0 - 5 m

**Ajoutez de la distance aux performances de l'USB 3.0 !**

Eloignez votre périphérique USB 3.0 sans atténuer le taux de transfert. Connectez le câble répéteur à votre ordinateur et branchez lui votre appareil avec son cordon d'origine (1,2 m maxi).

### CARACTÉRISTIQUES

- Plug & Play (pas de pilote)
- Transfert jusqu'à 5 Gbps
- Côté PC : USB 3.0 type A mâle
- Côté périphérique : USB 3.0 type A femelle



Câble répéteur USB 3.0 actif 5 m

 RÉF.  
**149253**

## Rallonge amplifiée USB 2.0 - 20 m

**Cascadable sur 2 niveaux !**

Permet de raccorder un périphérique USB 2.0 à plus de 40 m en 2 câbles amplifiés, ajoutés au cordon d'origine de l'appareil. Elle fonctionne sans drivers, avec les PC/Mac et de nombreux autres équipements avec port USB 2.0 comme les box ADSL, routeurs, media players...

### CARACTÉRISTIQUES

- Prise USB type A : mâle et femelle
- Module booster intégré au milieu du câble
- Aucun logiciel nécessaire : Windows / Mac / Linux

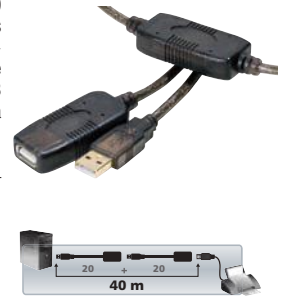

Rallonge USB 2.0 amplifiée 20 m

 RÉF.  
**149220**

## Rallonge amplifiée USB 2.0

Utilisez les rallonges actives pour établir des liaisons longues distances en USB 2.0 en conservant les performances maximales.

### CARACTÉRISTIQUES

- Taux de transfert : 480 Mbps max
- Connecteur USB 2.0 type A mâle / femelle
- Autoalimenté et plug & play



Réf. 149251

Réf. 149214

**AVEC HUB 4 PORTS !**

 Câble répéteur amplifié USB 2.0 - 5 m  
 Câble répéteur amplifié USB 2.0 - 12 m  
 Câble répéteur amplifié USB 2.0 - 12 m  
 + hub 4 ports

 RÉF.  
**149251**  
**149213**  
**149214**

## Rallonge amplifiée USB 3.0 - 10 m

**Cascadable jusqu'à 20 m !**

Déportez votre disque dur externe à plus de 20 m de votre ordinateur sans sacrifier le taux de transfert de la liaison USB 3.0.

### CARACTÉRISTIQUES

- Pas de pilote à installer
- Transfert jusqu'à 5 Gbps
- Jack 3.5 / 135 pour alimentation optionnelle 5 V
- Connecteur USB 3.0 type A M / M



Câble répéteur USB 3.0 10 m cascadable

 RÉF.  
**149263**

## Rallonge amplifiée USB 2.0 - 5 m

 RÉF. ATEN  
 UE250

 RÉF.  
**040315**

## Rallonge amplifiée USB 2.0 - 12 m

 RÉF. ATEN  
 UE2120

 RÉF.  
**040312**

## Rallonge amplifiée USB 2.0 - 12 m + hub

 RÉF. ATEN  
 UE2120H

 RÉF.  
**040314**

## Rallonge amplifiée USB 3.0 - 5 m

 RÉF. ATEN  
 US350

 RÉF.  
**040313**



# USB & RS-232 longue distance

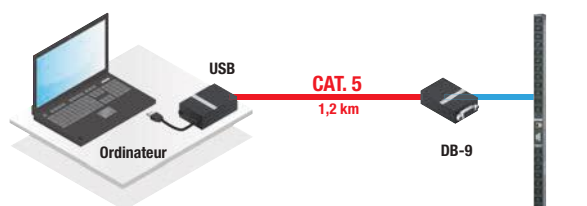

PDU

## Prolongateur industriel USB – RS-232 - 1,2 km

**Idéal pour les portables sans port DB-9 !**

Ce kit permet de piloter un appareil à plus d'1 km du port USB de l'ordinateur sur lequel il est raccordé. Il permet des transferts full duplex en communication synchronisée jusqu'à 115,2 Kbps des signaux TX / RX et aussi CTS / RTS. Conçus pour une utilisation en milieu de production, l'émetteur et le récepteur supportent des températures de -20°C à 75°C.

### CARACTÉRISTIQUES

- Émetteur autoalimenté par l'USB
- Récepteur autoalimenté mais peut être alimenté si besoin
- Protection ESD : 15 KV sur le port RS-232 et 600 W sur le RJ-45
- Port entrée : mini USB (livré avec câble USB / mini USB 1 m)
- Port sortie : RS-232 DB-9 femelle
- Convertisseur Chipset FTDI : pilotes Windows / Mac / Linux
- Fixation murale et Rail DIN 35 mm

### KIT DE FIXATION !

Mural + Rail DIN



RÉF.

Convertisseur USB / RS-232 sur CAT. 5 1,2 km

**040500**

## Extendeur USB 2.0 sur CAT. 5 - 150 m



Kit de liaison USB 2.0 sur 150 m en haute vitesse (480 Mbps) via un simple câble RJ-45 catégorie 5 et sans logiciel à installer. Convient à tout type d'applications quel que soit le système d'exploitation utilisé et la nature du périphérique USB 2.0 à éloigner.

### CARACTÉRISTIQUES

- Utiliser avec câble CAT. 5e blindé (FTP) ou CAT. 6
- Compatible Windows / MacOS / Linux
- Alimentation fournie pour le récepteur

RÉF.

Extendeur USB 2.0 sur CAT. 5 - 150 m

**068733**

## Extendeur USB 2.0 over IP - 100 m



Ce kit est constitué d'un émetteur et d'un récepteur. L'émetteur est appairé d'origine avec le module récepteur et permet de déporter un équipement USB 2.0 jusqu'à 100 m sans dénaturer le taux de transfert.

### CARACTÉRISTIQUES

- Transmetteur : port USB type A mâle
- Récepteur : port USB type A femelle
- + adaptateur secteur
- Taux de transfert 480 Mbps

RÉF.

Extendeur USB 2.0 over IP - 100 m

**149211**

## Extendeur USB sur CAT. 5 - 50 m

- Extendeur composé de 2 boîtiers, 1 émetteur et 1 récepteur à relier par un cordon RJ-45
- Fonctionne avec tous les périphériques HID (claviers, souris, code barre USB...)
- Câble RJ-45 non fourni



RÉCEPTEUR

RÉF.

Extendeur USB sur RJ-45

1 port USB

**149243**

## Extendeur USB sur CAT. 5 - 60 et 100 m

**Dépassez la limite des 5 mètres !**

GARANTIE  
02 ANS

Les extendeurs USB ATEN permettent d'éloigner jusqu'à 60 m tous périphériques USB 1.1 ou USB 2.0, et même à jusqu'à 100 m avec le modèle dont le récepteur est équipé d'un hub 4 ports USB 2.0

Réf. 044002



Réf. 040319

**ATEN**

RÉF. ATEN

RÉF.

Extendeur USB 1.1 – 60 m

UCE60

**040318**

Extendeur USB 2.0 – 60 m

UCE260

**040319**

Extendeur USB 2.0 – 100 m + Hub 4 ports

UEH4002

**044002**

## Extendeur RS-232 Full duplex sur CAT. 5 - 1,2 km



Composé de 2 boîtiers autoalimentés, ce kit d'extension permet de réaliser une communication série sur le protocole RS-232 jusqu'à 1 km avec un simple câble réseau CAT. 5e ou CAT. 6 à connecteur RJ-45.

### CARACTÉRISTIQUES

- Connecteurs boîtiers : DB-9 femelle – RJ-45
- Protection série : 15 KVA
- Signaux série RS-232 : TXD, RXD, CTS, RTS
- Dimension boîtier : 85 x 42 x 22 mm
- + kit Rail DIN 35 mm

RÉF.

Extendeur RS-232 Full duplex 1,2 km sur CAT. 5e

**068746**

## Extendeur RS-232 sur CAT. 5 - 1,2 km

**Récepteur autoalimenté !**



Permet d'étendre un signal série RS-232 sur du RJ-45 (CAT. 5).

### CARACTÉRISTIQUES

- Vitesse de transmission jusqu'à 115 Kbps
- Distance de transmission : 1 200 m @ 54 Kbps
- Livré avec une alimentation 12 Vc.c / 500 mA, à brancher uniquement sur l'émetteur
- Consommation : 90 mA
- Communication en Half Duplex
- Dimensions : 67 x 27 x 49 mm

RÉF.

Extendeur RS-232 sur CAT. 5 mono ali.

**068742**



Retrouvez nos adaptateurs DB-9

Pages : 85

# Convertisseurs USB - série RS-232 / 422 / 485

DACOMEX

RECOMMANDÉ PAR NOS EXPERTS



TOP QUALITÉ !

## Convertisseur USB vers RS-232

Avec adaptateur DB-9 / DB-25 !



Réf. 151307

Permet de connecter tous types de périphériques série utilisant le protocole RS-232 à un port USB 1.1 ou USB 2.0, et ce quelque soit la connectique DB-9 ou DB-25.

### CARACTÉRISTIQUES

- Adaptateur avec câble autoalimenté
- Compatible Windows 95/98 (1ère version de Windows supportant l'USB) / 98 / 2000 / XP et +
- Livré avec adaptateur monobloc 9 / 25 points

TYPE	RÉF.
Convertisseur - RS-232 DB-9 / 25 USB 2.0	<b>151307</b>
Convertisseur - RS-232 DB-9 / 25 USB 1.1	<b>151020</b>

## Convertisseur USB 2.0 vers RS-232 - monobloc

Retrouvez un port DB-9 !



Ajoutez facilement un port de communication série RS-232 avec sa prise SubD 9 points à votre ordinateur en branchant un convertisseur monobloc sur un port USB 1.1 / 2.0 / 3.0.

### CARACTÉRISTIQUES

- Auto-alimenté par l'USB
- Chipset Prolific PL2303
- Pilotes Windows 32/64 bits / MacOS X

TYPE	RÉF.
Convertisseur USB 2.0 - RS-232 Monobloc droit	<b>040345</b>

## Convertisseur RS-232



Réf. 040360

### CARACTÉRISTIQUES

- Port(s) série RS-232 : DB-9 mâle
- Modèle 2 et 4 ports en boîtier métal



Réf. 040234

PORTS	RÉF. ATEN	RÉF.
Cordon convertisseur RS-232 1 DB-9	UC232A	<b>040360</b>
Convertisseur hub RS-232 2 DB-9	UC2322	<b>040232</b>
Convertisseur hub RS-232 4 DB-9	UC2324	<b>040234</b>

## Convertisseur USB 2.0 vers 8 ports RS-232 boîtier métal

Décuplez votre connectivité !

Ajoutez 8 ports de communication RS-232 DB-9 à partir d'une seule prise USB 2.0.

### CARACTÉRISTIQUES

- Boîtier métallique 140 x 96 x 25 mm
- Chipset MS7840 - pilote Windows 32/64 - MacOSX - Linux
- Cordon USB A/B et alimentation 5 V 1 A
- Voyant d'activité Tx/Rx



TYPE	RÉF.
Conv. métal USB 2.0 - 8 ports RS-232 / DB-9	<b>040378</b>

## Convertisseur USB type C vers SERIE RS-232 DB-9

Le RS-232 s'adapte aux Ultrabook !

Ajouter un port de communication série RS-232 sur les ordinateurs équipés des nouveaux ports USB type C.

### CARACTÉRISTIQUES

- Chipset Prolific PL2303
- Compatible ports USB 3.1, 3.0, 2.0, 1.1
- Cordon 1m
- Pilotes Windows 32-64bit, MacOS X, Linux RedHat



TYPE C (réversible)



TYPE	RÉF.
Convertisseur USB Type C vers SERIE RS-232 DB-9	<b>040331</b>

## Convertisseur USB 2.0 vers RS-232

Compatible Windows, Mac et Linux !



Réf. 040344

Transformez un port USB en 1, 2 ou 4 ports de communication série RS-232 à connecteur DB-9. Ce cordon utilise le chipset PL2303 de Prolific Technology, reconnu comme le plus fonctionnel et professionnel.

### CARACTÉRISTIQUES

- Pilotes certifiés Windows XP / Vista / 7 / 8
- Prise DB-9 mâle



Réf. 040341

PORT	LONGUEUR	RÉF.
1 x DB-9	1,3 m	<b>040341</b>
2 x DB-9	1,3 m	<b>040342</b>
4 x DB-9	1,3 m	<b>040344</b>

## Convertisseur PRO USB - série

Avec isolation 3000 V !

TOP QUALITÉ !



Raccordez en toute sécurité vos équipements série RS-232 / 485 / RS-422 vers le port USB d'un ordinateur.

### CARACTÉRISTIQUES

- Autoalimenté par l'USB
- Port série : RS-232 DB-9 mâle / RS-485-422 bornier à vis
- Transmission : 115 kbps max
- Isolation optique : 3000 V
- Chipset : Silab CP210x



TYPE	RÉF.
Convert.PRO USB - RS-232/485/422 DB-9+bornier 4 fils	<b>041115</b>

## Convertisseur USB 2.0 vers RS-422 / 485

Avec mini bornier à vis !

TOP QUALITÉ !



Convertisseur USB vers protocoles série professionnels RS-422 et RS-485 bidirectionnels.

### CARACTÉRISTIQUES

- Liaison RS-485 / RS-422 jusqu'à 1200 m
- Autoalimenté par l'USB
- Chipset FTDI : pilotes pour système Windows 32-64 bits



TYPE	RÉF.
Convertisseur USB 2.0 - série RS-422 / 485 DB-9	<b>040422</b>

# Cordons de transfert



## Le brochage d'un connecteur DB-9

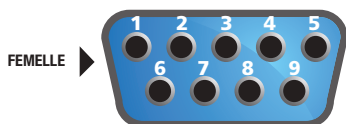

- 1 - CD - Détection de porteuse
- 2 - RXD - Réception de données
- 3 - TXD - Transmission de données



- 4 - DTR - Terminal prêt
- 5 - GND - Masse logique
- 6 - DSR - Données prêtes

- 7 - RTS - Demande d'émission
- 8 - CTS - Prêt à émettre
- 9 - RI - Indicateur de sonnerie

CONNECTIQUE AUDIO VIDÉO & INFORMATIQUE

## Cordon DB-9



Réf. 128420  
CONNECTEURS  
SURMOULÉS

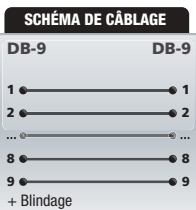

TYPE	LONGUEUR	RÉF.
<b>CONNECTEURS SURMOULÉS</b>		
Cordon DB-9	M / M 1,8 m	<b>128200</b>
Rallonge DB-9	M / F 1,8 m	<b>580200</b>
Rallonge DB-9	M / F 3,0 m	<b>580230</b>
Rallonge DB-9	M / F 5,0 m	<b>128420</b>
Rallonge DB-9	M / F 6,0 m	<b>580250</b>
Rallonge DB-9	M / F 10,0 m	<b>128430</b>
Rallonge DB-9	M / F 15,0 m	<b>128450</b>
<b>CONNECTEURS ASSEMBLÉS</b>		
Cordon DB-9	M / M 1,8 m	<b>128100</b>
Rallonge DB-9	M / F 3,0 m	<b>128300</b>

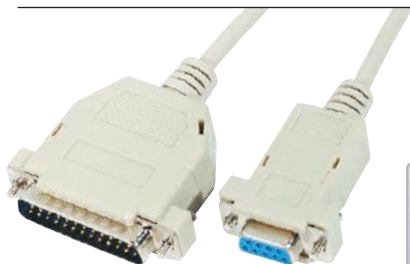

Réf. 137000  
LIAISON PC  
À IMPRIMANTE



## Cordon de liaison NULL modem & X25

Reliez PC à PC et PC à imprimante !

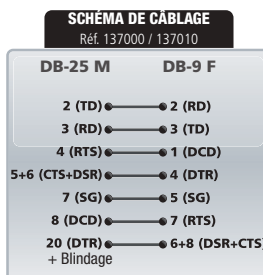

CONNECT. 1	CONNECT. 2	LONG.	RÉF.
<b>LIAISON PC / PC</b>			
AT / AT - Null modem	9 F 9 F	1,0 m	<b>136000</b>
AT / AT - Null modem	9 F 9 F	1,8 m	<b>136005</b>
AT / AT - Null modem	9 F 9 F	3,0 m	<b>136010</b>
AT / AT - Null modem	9 F 9 F	5,0 m	<b>136020</b>
AT / AT - Null modem	9 F 9 F	10,0 m	<b>136030</b>
<b>LIAISON PC / IMPRIMANTE ASSEMBLÉE</b>			
AT / Laser Null modem	9 F 25 M	1,8 m	<b>137000</b>
AT / Laser Null modem	9 F 25 M	3,0 m	<b>137010</b>
<b>LIAISON PC / IMPRIMANTE MOULÉE</b>			
AT / Laser Null modem	9 F 25 M	1,8 m	<b>576700</b>
AT / Laser Null modem	9 F 25 M	3,0 m	<b>576600</b>
<b>LIAISON X25</b>			
Rallonge X25	DB-15 M DB-15 F	3,0 m	<b>140120</b>



Réf. 136000  
LIAISON PC À PC



## Cordon de liaison PC à PC

Reliez 2 PC en série !



CONNECT. 1	CONNECT. 2	LONG.	RÉF.
Cordon de transfert	9 F 9 F	3,0 m	<b>580211</b>

# Cordons parallèles, adaptateurs & SCSI

## Cordon DB-9 / DB-25

### CARACTÉRISTIQUES

- Pour port DB-9, écran EGA, CGA et monochrome
- Câble blindé
- Capots assemblés



Réf. 139300



	TYPE	LONGUEUR	RÉF.
Cordon DB-9 / DB-25	F / M	0,25 m	<b>139300</b>
Cordon DB-9 / DB-25	F / M	1,8 m	<b>139000</b>

## Adaptateur & changeur DB-9 / DB-15 / DB-25



Réf. 083130



Réf. 083140

	CONNECT. 1	CONNECT. 2	RÉF.
Adaptateur	DB-9 M	DB-25 F	<b>085350</b>
Coupleur	DB-9 M	DB-9 M	<b>083130</b>
Changeur	DB-9 M	DB-9 F	<b>083150</b>
Coupleur	DB-9 F	DB-9 F	<b>083140</b>
Coupleur	DB-25 M	DB-25 M	<b>083230</b>
Coupleur	DB-25 F	DB-25 F	<b>083240</b>

## Terminaison & adaptateur SCSI



Réf. 510410



Réf. 511450

	TYPE	RÉF.
Terminateur interne	HE 10-50 M Active Négation	<b>510410</b>
Terminateur interne	Mini D68 F LVD / SE Ultra	<b>511450</b>

## Cordon parallèle assemblé blindé

*Le plus économique !*

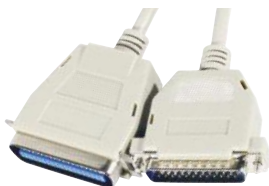

### CARACTÉRISTIQUES

- Cordons parallèles pour deux imprimantes
- Assemblé blindé

LONG.	RÉF.
1,8 m	<b>115100</b>
3,0 m	<b>115110</b>
5,0 m	<b>115120</b>

## Cordon parallèle moulé blindé

*La robustesse de fabrication !*



### CARACTÉRISTIQUES

- Cordons parallèles pour deux imprimantes
- Moulé blindé

LONG.	RÉF.
1,8 m	<b>115200</b>
3,0 m	<b>115210</b>
5,0 m	<b>115220</b>

## Cordon parallèle surblindé

*Contacts plaqués or !*



### CARACTÉRISTIQUES

- Cordons parallèles pour deux imprimantes
- Surblindé

LONG.	RÉF.
1,8 m	<b>577070</b>
5,0 m	<b>577050</b>

## Cordon DB-25

### CARACTÉRISTIQUES

- 25 fils connectés
- Utilisable en série et parallèle
- Câble blindé
- Sachet individuel
- Plan de câblage droit (broche à broche)
- Cordons Bi-Tronic, câble double blindage



Réf. 122200

**CONNECTEURS MOULÉS + VIS LONGUES**

	TYPE	LONGUEUR	RÉF.
<b>CONNECTEURS MOULÉS + VIS LONGUE</b>			
Cordon DB-25	M / M	1,8 m	<b>122200</b>
Cordon DB-25	M / M	5,0 m	<b>122220</b>
Cordon DB-25 Bi-Tronic	M / M	1,8 m	<b>578050</b>
Rallonge DB-25	M / F	1,8 m	<b>123200</b>
Rallonge DB-25	M / F	5,0 m	<b>123220</b>
Rallonge DB-25	M / F	10,0 m	<b>123230</b>
<b>CONNECTEURS ASSEMBLÉS + VIS</b>			
Cordon DB-25	M / M	1,8 m	<b>122100</b>
Cordon DB-25	M / M	5,0 m	<b>122120</b>
Rallonge DB-25	M / F	1,8 m	<b>123100</b>
Rallonge DB-25	M / F	3,0 m	<b>123110</b>
Rallonge DB-25	M / F	5,0 m	<b>123120</b>

## Adaptateur & mini adaptateur DB-9 / DB-25



Réf. 086100



Réf. 086350

	CONNECTEUR 1	CONNECTEUR 2	RÉF.
Mini adaptateur	DB-9 M	DB-25 F	<b>086350</b>
Mini adaptateur	Null modem	Null modem	<b>086090</b>
Adaptateur	Null modem	Null modem	<b>086100</b>
	DB-25 M	DB-25 F	

## Cordon SCSI

### LIAISON MINI D50



### LIAISON DB50



### LIAISON MINI D68 CLIP



### LIAISON C50



CONNECTEUR 1	CONNECTEUR 2	LONGUEUR	RÉF.
<b>MÂLE / MÂLE</b>			
C50	DB50	0,9 m	<b>501690</b>
C50	Mini D68 vis	0,9 m	<b>505190</b>
Mini D68 clip	Mini D68 clip	1,8 m	<b>505290</b>

# Solutions de remplacement de câbles

## Convertisseur RS-232 DB-9 / Bluetooth 100 m

**La solution RS-232 sans fil !**

Transforme un port de communication série RS-232 en signal sans fil Bluetooth. Peut être autoalimenté par présence de courant sur la broche N°9 de la prise DB-9 de l'ordinateur, ou en utilisant un transformateur secteur ou le cordon optionnel USB / alim. Peut aussi être utilisé en remplacement de câble RS-232. Il suffit pour cela d'appairer 2 convertisseurs Bluetooth en maître / esclave ; chacun fonctionnera ensuite comme étant les 2 extrémités d'un cordon de liaison DB-9.

**CARACTÉRISTIQUES**

- Port RS-232 DB-9 femelle
- Signal Bluetooth 2.1 + EDR – class 1 - portée 100 m max
- Antenne 2 dB amovible RP-SMA
- Livré avec utilitaire de configuration Windows
- Alimentation : par le port DB-9 ou par l'adaptateur optionnel
- 2 voyants : power / synchro

	REF.
Convertisseur RS-232 DB-9 / Bluetooth 100 m	<b>040410</b>
Alimentation secteur multi-tension 500 mA	<b>801141</b>

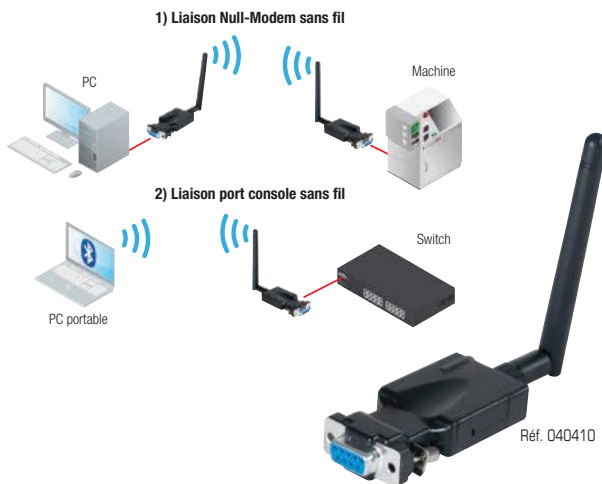

## Convertisseur RS-232 DB-9 sur réseau IP

**Avec mode remplacement de câble !**

Configurez rapidement en mode serveur / client 2 convertisseurs RS-232 sur IP pour établir une communication série jusqu'à 230 Kbps au travers de votre réseau Ethernet sans avoir de pilotes à installer ! Fonctionne aussi en mode port COM virtuel avec son émulateur pour Windows 7 / 8 / 8.1 en version 32 ou 64 bits. Conçu pour les milieux industriels et peut être alimenté de 10 à 30 V par son bornier à vis ou par sa prise jack.

**CARACTÉRISTIQUES**

- Ports : 1 RJ-45 10/100 Mbps, 1 port DB-9 mâle avec protection ESD 15 kV
- Modes : Virtual Com, TCP serveur, TCP client, UDP et mode appairé
- Configuration : utilitaire Windows ou page Web (IE / Firefox / Chrome)
- Boîtier ABS avec 2 fixations : murale & Rail DIN
- Alimentation optionnelle 10 à 30 V par bornier ou prise jack 3.5 / 1.35 mm

	REF.
Convertisseur RS-232 DB-9 sur réseau IP	<b>041201</b>
Alimentation secteur multi-tension 500 mA	<b>801141</b>

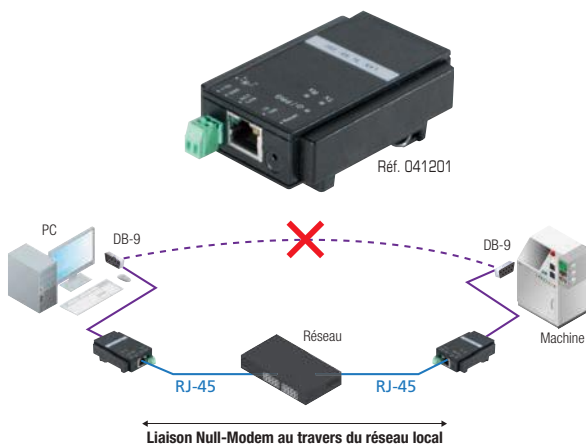

## Serveur de port série WiFi

**Connectez-vous sur un port DB-9 en WiFi !**

Raccordez-le sur la prise DB-9 de votre appareil pour le contrôler à distance sans câble depuis votre PC portable. Le logiciel VirtualCOM émule une liaison série RS-232 au travers du réseau WiFi et permet une connexion sans fil sur de plus longues distances que le Bluetooth.

**CARACTÉRISTIQUES**

- Port RS-232 DB-9 Male 115 Kbps
- WiFi 11g 54 Mbps
- Livré avec alimentation



	REF.
Serveur de port série WiFi	<b>041211</b>

## Transmetteur Bluetooth RS-232/485/422 avec isolation 3000 V

**Spécial liaison industrielle !**

Permet d'établir une liaison série sans fil RS-232 ou RS-485/422 jusqu'à 100 m avec une isolation optique 3000 V intégrée. Peut être configuré en master côté PC ou en 'Slave' côté périphérique. Associé à un dongle Bluetooth il remplacera un câble classique.

**CARACTÉRISTIQUES**

- Bluetooth Class 1 V2.0 + EDR
- Bouton "Set" pour synchroniser l'appairage
- Port RS-232 DB-9 femelle + RS-482/422 bornier 4 fils
- Alimentable par jack ou bornier de 9 à 24 V



	REF.
Bluetooth RS-232/485/422 avec isolation 3000 V	<b>040426</b>

## Pico clé USB Bluetooth 4.0 LE

**Le nouveau Bluetooth basse consommation !**

Spécialement conçu pour économiser les batteries des ordinateurs portables, l'adaptateur Bluetooth 4 permet de connecter sans fil jusqu'à 7 périphériques simultanément.

**CARACTÉRISTIQUES**

- Standard Bluetooth 4.0 LE + EDR
- Portée jusqu'à 25 m
- Pilotes pour Windows 8 / 7 / Vista / XP
- Compatible avec toutes les anciennes versions de Bluetooth

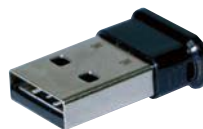

	REF.
Pico clé USB Bluetooth 4.0 LE	<b>040405</b>

## Adaptateur USB Bluetooth

**Le sans fil sécurisé !**

**CARACTÉRISTIQUES**

- Pilote Windows 98 et +.
- Réf. 040415 : WiFi 11n 150 Mbps



	PORTÉE	REF.
Pico dongle USB Bluetooth V2.0+EDR	10 m	<b>040403</b>
Clé USB Bluetooth V2.1+EDR	100 m	<b>040404</b>
Clé USB combo WiFi 11N + Bluetooth 2.1	100 m	<b>040415</b>



# BAIES & COFFRETS

## SOMMAIRE

Mini coffrets 10" & accessoires	88
Coffrets 19"	89-90
Accessoires pour coffrets 19"	91
Baies réseau 19"	92-93
Baies serveur 19"	94-95
Accessoires pour Baies 19"	96
Multiprises rackables	97
Châssis & coffrets 19"	98
Baies réseau 19" Efirack	99
Baies serveur 19" sur-mesure Efirack	100
Coffrets étanches & baies climatisées 19"	101
Baies climatisées 19" & ossatures de baie	102
Panneaux de brassage équipés	103-104
Panneaux de brassage à équiper	105-106
Accessoires de câblage	107 à 109

## ZOOM SUR

### Coffret mural 3U de profondeur

- Couverture : métal avec fenêtre plexi et serrure
- Fixation 19" : 3U en épaisseur du coffret + 2U en fond de coffret
- Entrée de câbles : sur toutes les faces
- Dimensions L x H x P : 481 x 498 x 152 mm
- Couleur : gris titane



TOP QUALITÉ ! FABRIQUÉ EN FRANCE



**Dexlan**

REF.

**753850**

**Page 98**

# Mini coffrets 10" & accessoires

## Dexlan

GARANTIE 05 ANS



Réf. 754710

### Mini coffret 10"

D'un encombrement réduit, le coffret 10", permet l'intégration de solutions réseau à faible coût, tout en garantissant la protection des éléments internes.

#### CARACTÉRISTIQUES

- Porte avant : 1 porte en verre trempé réversible, avec serrure
- Panneaux latéraux : 2 panneaux amovibles (serrure en option)
- Montants 10" : 2 montants avant
- Entrée de câbles : 2 entrées haut et bas
- Emplacement ventilateur : 1 (ventilateur vendu séparément)
- Charge utile max : 10 kg
- Epaisseur cadre et montant : 1 mm (sauf porte et panneaux latéraux : 0,8 mm)
- Kit de 20 vis et écrous cage inclus

EXISTE EN PLUSIEURS COLORIS

**LE PLUS PRODUIT !**  
Les panneaux latéraux amovibles vous facilitent l'accès à l'équipement et au câblage



Réf. 754712



Réf. 754711



(Valeurs en mm)

COULEUR	NOMBRE DE U	HAUTEUR EXT. (A)	LARGEUR EXT. (B)	PROFONDEUR EXT. (C)	LARGEUR PORTE (D)	HAUTEUR D'OUVERTURE (E)	RÉF.
Noir	6U	350	350	280	350	265	<b>754711</b>
Noir	9U	525	350	280	350	398	<b>754707</b>
Gris	6U	350	350	280	350	265	<b>754710</b>
Blanc	6U	350	350	280	350	265	<b>754712</b>
Blanc	9U	525	350	280	350	398	<b>754708</b>

### Accessoire pour mini coffret 10"



Réf. 754720



Réf. 891016



Réf. 808891



Réf. 754717

**LE PLUS PRODUIT !**  
Supporte jusqu'à 5 kg



Réf. 754718

	COULEUR	RÉF.
Panneau support câbles 3 anneaux	Gris	<b>754716</b>
Panneau support câbles 3 anneaux	Noir	<b>754717</b>
Panneau passe câbles brosse	Noir	<b>754724</b>
Étagère fixe 1U	Gris	<b>754719</b>
Étagère fixe 1U	-	<b>754718</b>
Bandeau 4 prises électriques CEE7	Aluminium	<b>808891</b>
Panneau de brassage 8 ports équipés	Noir	<b>754720</b>
Panneau de brassage 12 ports keystone	Noir	<b>754715</b>
Dexlan Switch 16 ports Gigabit rackable 10" et 19"	Noir	<b>891016</b>
Serrure pour panneau latéral	-	<b>755142</b>
Kit 1 ventilateur avec vis et cordon secteur	-	<b>755140</b>
Panneau plein 1U	Noir	<b>754721</b>
Panneau plein 1U	Gris	<b>754722</b>
Panneau plein 1U	Blanc	<b>754723</b>

# Dexlan

PREMIER PRIX !  
GARANTEE 05 ANS

## Coffret mural ÉCO 19"

Gamme "ÉCO" de 4U à 20U, pour l'intégration de solutions réseau à faible coût, tout en garantissant la protection des éléments internes.

### CARACTÉRISTIQUES

- Porte avant : 1 porte en verre trempé réversible, avec serrure
- Panneaux latéraux : 2 panneaux amovibles
- Montants 19" : 2 montants avant et 2 montants arrière
- Entrée de câbles : 2 entrées haut et bas
- Emplacement ventilateur : 2 (ventilateurs vendus séparément)
- Charge utile max : 35 kg
- Epaisseur cadre et panneaux latéraux : 1 mm (montants 19" : 1,5 mm)
- Kit de 20 vis et écrous cage inclus
- Kit de 4 pieds en option (Réf. 755135)

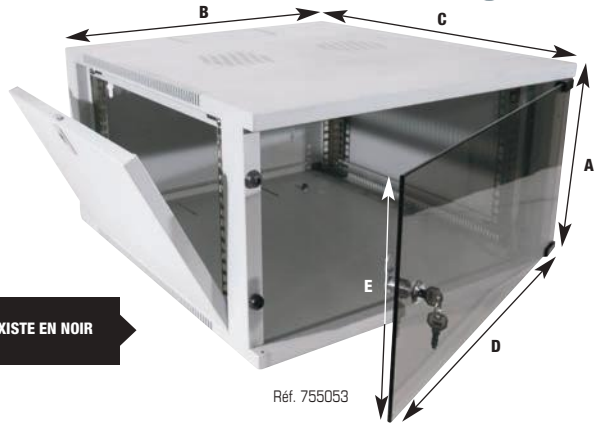

Réf. 755053

(Valeurs en mm)

COULEUR	NOMBRE DE U	HAUTEUR EXT. (A)	LARGEUR EXT. (B)	PROFONDEUR EXT. (C)	LARGEUR PORTE (D)	HAUTEUR D'OUVERTURE (E)	RÉF.
Gris	4U	220	540	450	540	170	755051
Gris	6U	310	540	450	540	260	755053
Gris	9U	445	540	450	540	395	755055
Gris	12U	580	540	450	540	530	755057
Gris	15U	710	540	450	540	660	755059
Gris	20U	932	540	450	540	882	755060
Noir	4U	220	540	450	540	170	755071
Noir	6U	310	540	450	540	260	755073
Noir	9U	445	540	450	540	395	755075
Noir	12U	580	540	450	540	530	755077
Noir	15U	710	540	450	540	660	755079
Noir	20U	932	540	450	540	882	755081
Noir	20U	932	540	600	540	882	755080
<b>ACCESSOIRE</b>							
Kit 4 pieds pour coffret éco							755135

## Coffret mural fixe 19"

Ce coffret possède des panneaux latéraux amovibles permettant un accès facile aux éléments internes. Robuste, il peut supporter une charge de 60 kg (intégration possible d'un onduleur).

### CARACTÉRISTIQUES

- Porte avant : 1 porte en verre trempé réversible, avec serrure
- Panneaux latéraux : 2 panneaux amovibles (serrure en option)
- Montants 19" : 2 montants avant et 2 montants arrière
- Entrée de câbles : 2 entrées haut et bas
- Emplacement ventilateur : 2 (ventilateurs vendus séparément)
- Charge utile max : 60 kg
- Epaisseur cadre et panneaux latéraux : 1 mm (montants 19" : 1,2 mm)
- Kit de 20 vis et écrous cage inclus

### LES PLUS PRODUIT !

1

LIVRÉ AVEC PANNEAUX AMOVIBLES



2

4 MONTANTS INTÉRIEURS + KIT 20 VIS



EXISTE EN GRIS

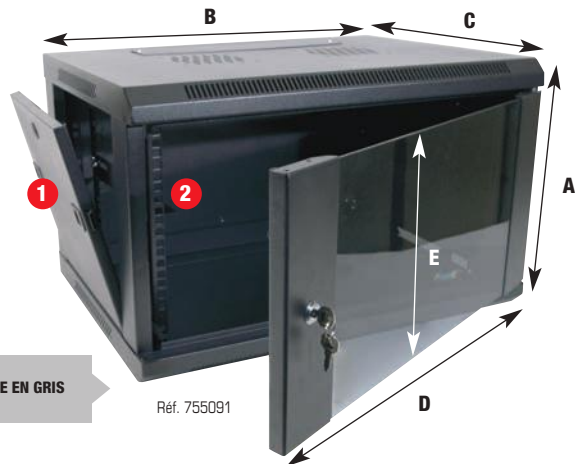

Réf. 755091

(Valeurs en mm)

COULEUR	NOMBRE DE U	HAUTEUR EXT. (A)	LARGEUR EXT. (B)	PROFONDEUR EXT. (C)	LARGEUR PORTE (D)	HAUTEUR D'OUVERTURE (E)	RÉF.
Gris	6U	370	600	450	600	290	755090
Gris	9U	500	600	450	600	420	755092
Gris	12U	635	600	450	600	555	755094
Gris	15U	770	600	450	600	690	755096
Gris	6U	370	600	600	600	290	755098
Gris	9U	500	600	600	600	420	755100
Gris	12U	635	600	600	600	555	755102
Gris	15U	770	600	600	600	690	755104
Noir	6U	370	600	450	600	290	755091
Noir	9U	500	600	450	600	420	755093
Noir	12U	635	600	450	600	555	755095
Noir	15U	770	600	450	600	690	755097
Noir	6U	370	600	600	600	290	755099
Noir	9U	500	600	600	600	420	755101
Noir	12U	635	600	600	600	555	755103
Noir	15U	770	600	600	600	690	755105



## Dexlan

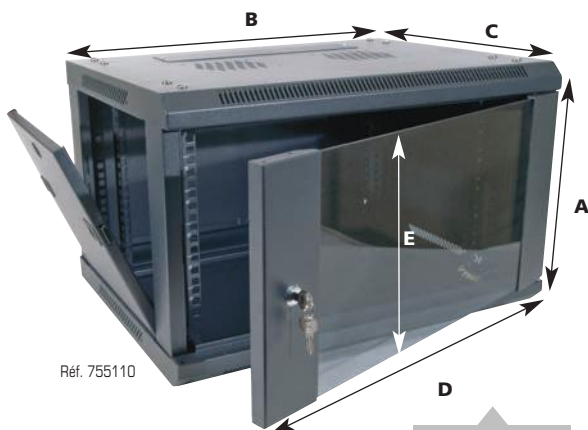

Réf. 755110

**EXISTE EN GRIS**

### Coffret mural fixe 19" en kit

*Stockage et transport facilités !*

#### CARACTÉRISTIQUES

- Porte avant : 1 porte en verre trempé réversible, avec serrure
- Panneaux latéraux : 2 panneaux amovibles (serrure en option)
- Montants 19" : 2 montants avant et 2 montants arrière
- Entrée de câbles : 2 entrées haut et bas
- Emplacement ventilateur : 2 (ventilateurs vendus séparément)
- Charge utile max : 60 kg
- Epaisseur cadre et panneaux latéraux : 1mm (montants 19" : 1,2 mm)
- Kit de 20 vis et écrous cage inclus
- Plan de montage fourni

(Valeurs en mm)

COULEUR	NOMBRE DE U	HAUTEUR EXT. (A)	LARGEUR EXT. (B)	PROFONDEUR EXT. (C)	LARGEUR PORTE (D)	HAUTEUR D'OUVERTURE (E)	RÉF.
Gris	6U	370	600	450	600	290	<b>755110</b>
Gris	9U	500	600	450	600	420	<b>755112</b>
Gris	12U	635	600	450	600	555	<b>755114</b>
Gris	15U	770	600	450	600	690	<b>755116</b>
Noir	6U	370	600	450	600	290	<b>755111</b>
Noir	9U	500	600	450	600	420	<b>755113</b>
Noir	12U	635	600	450	600	555	<b>755115</b>
Noir	15U	770	600	450	600	690	<b>755117</b>

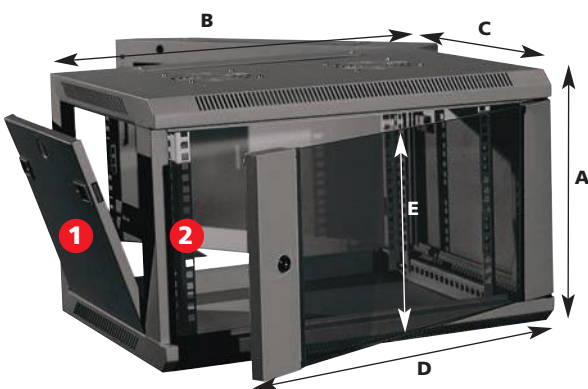

**EXISTE EN GRIS**

### Coffret mural pivotant 19"

*Accédez à l'arrière des éléments déjà fixés dans le coffret, sans les démonter !*

#### CARACTÉRISTIQUES

- Porte avant : 1 porte en verre trempé réversible, avec serrure
- Panneaux latéraux : 2 panneaux amovibles (serrure en option)
- Montants 19" : 2 montants avant et 2 montants arrière
- Entrée de câbles : 2 entrées sur le coffret pivotant (haut et bas), et 2 entrées sur la partie fixe (haut et bas)
- Emplacement ventilateur : 2 (ventilateurs vendus séparément)
- Charge utile max : 60 kg
- Profondeur totale : 550 mm (coffret : 450 mm, partie fixe : 100 mm)
- Epaisseur cadre coffret : 1,2 mm / cadre partie fixe : 1,5 mm (montants 19" : 1,5 mm)
- Serrure de verrouillage de la partie pivotante
- Kit de 20 vis et écrous cage inclus

#### LES PLUS PRODUIT !

**1**  
LIVRÉ AVEC  
PANNEAUX  
AMOVIBLES



**2**  
4 MONTANTS  
INTÉRIEURS  
+ KIT 20 VIS



(Valeurs en mm)

COULEUR	NOMBRE DE U	HAUTEUR EXT. (A)	LARGEUR EXT. (B)	PROFONDEUR EXT. (C)	LARGEUR PORTE (D)	HAUTEUR D'OUVERTURE (E)	RÉF.
Gris	6U	370	600	550 (450 + 100)	600	290	<b>755125</b>
Gris	9U	500	600	550 (450 + 100)	600	420	<b>755127</b>
Gris	12U	635	600	550 (450 + 100)	600	555	<b>755129</b>
Gris	15U	770	600	550 (450 + 100)	600	690	<b>755131</b>
Noir	6U	370	600	550 (450 + 100)	600	290	<b>755126</b>
Noir	9U	500	600	550 (450 + 100)	600	420	<b>755128</b>
Noir	12U	635	600	550 (450 + 100)	600	555	<b>755130</b>
Noir	15U	770	600	550 (450 + 100)	600	690	<b>755132</b>

## Dexlan

### Accessoire pour coffrets 19"



Réf. 755139



Réf. 754532



Réf. 815731



Réf. 754451



Réf. 808857

	NOMBRE DE U	COULEUR	CHARGE	PROFONDEUR BAIE	RÉF.
Etagère fixe 250 mm	1U	Gris	10 kg	450 mm	<b>755230</b>
Etagère fixe 250 mm	1U	Noir	10 kg	450 mm	<b>755231</b>
Etagère fixe 250 mm	2U	Gris	15 kg	450 mm	<b>755136</b>
Etagère fixe 250 mm	2U	Noir	15 kg	450 mm	<b>755137</b>
Etagère fixe 400 mm	2U	Gris	15 kg	600 mm	<b>755138</b>
Etagère fixe 400 mm	2U	Noir	15 kg	600 mm	<b>755139</b>
Panneau plein clipsable	1U	Noir	-	-	<b>755275</b>
Panneau plein	1U	Noir	-	-	<b>755256</b>
Panneau plein	2U	Noir	-	-	<b>755257</b>
Panneau plein passe câbles 5 anneaux	1U	Noir	-	-	<b>754530</b>
Panneau plein passe câbles 5 anneaux décaissé	1U	Noir	-	-	<b>754532</b>
Panneau ajouré passe câbles 5 anneaux	1U	Noir	-	-	<b>754533</b>
Panneau passe câbles brosse	1U	Noir	-	-	<b>754452</b>
Panneau passe câbles brosse avec support	1U	Noir	-	-	<b>754451</b>
Panneau passe câbles brosse pour toit de baie ou coffret	-	Noir	-	-	<b>755143</b>
Tiroir pour clavier avec serrure 325 mm	1U	Noir	-	600 mm	<b>755254</b>
Porte document	-	Noir	-	-	<b>755277</b>
Kit 1 ventilateur avec vis et cordon secteur	-	-	-	-	<b>755140</b>
Kit 2 ventilateurs avec vis et cordon secteur	-	-	-	-	<b>755141</b>
Panneau 3 ventilateurs avec cordon secteur	3U	Noir	-	-	<b>755262</b>
Plateau 6 ventilateurs avec cordon secteur	1U	-	-	600 mm	<b>755263</b>
Sonde de température pour ventilateur	1U	Noir	-	-	<b>755264</b>
Serrure avec clé pour panneau latéral	-	-	-	-	<b>755142</b>
Kit 20 vis avec écrou cage	-	-	-	-	<b>755272</b>
Kit 50 vis avec écrou cage	-	-	-	-	<b>755273</b>
Rampe 60 LED alimentée Bleu	-	Bleu	-	-	<b>815731</b>
Bandeau d'éclairage néon	1U	Gris	-	-	<b>808857</b>



Réf. 755141



Réf. 755272

### Bâti rack 42U – 19"

Une solution économique pour vos câblages !

#### CARACTÉRISTIQUES

- Montants 19" : avant et arrière, avec numérotation des U
- Kit de 20 vis et écrous cage inclus
- Pieds vissables au sol

GARANTIE 05 ANS

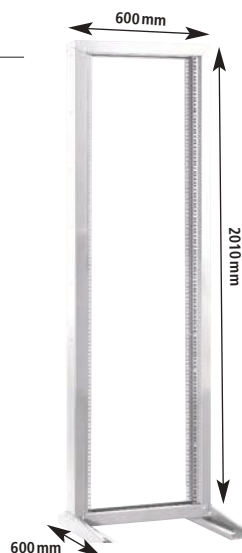

	NOMBRE DE U	COULEUR	RÉF.
Bâti 19"	42U	Gris	<b>755224</b>

### Goulotte de câblage

Permet la distribution de vos câbles dans un coffret ou une baie !

#### CARACTÉRISTIQUES

- Longueur : 2,0 m
- Couleur : gris
- Matière : PVC
- Sortie latérale sécable
- Livrée avec couvercle



planet wattohm

	LARGEUR (MM)	HAUTEUR (MM)	RÉF.
Goulotte	40	40	<b>753515</b>
Goulotte	40	60	<b>753516</b>
Goulotte	60	60	<b>753517</b>
Goulotte	80	40	<b>753518</b>
Goulotte	80	60	<b>753519</b>
Goulotte	80	80	<b>753520</b>

: NOUVEAUTÉ



BAIES & COFFRETS

## Baie réseau 19"

Existe en coloris gris ou noir, déjà montée ou en kit !

Les baies réseau sont destinées à recevoir des équipements réseau (switch, KVM, etc.) et des panneaux de brassage.

### CARACTÉRISTIQUES

- Porte avant : 1 porte en verre trempé avec serrure
- Porte arrière : 1 porte en métal perforé (nid d'abeille) avec serrure
- Portes avant et arrière permutables, et ouvertures réversibles sans outillage
- Ouverture des portes : 180°
- Panneaux latéraux : 2 panneaux amovibles (serrure en option)
- Montants 19" : 2 montants avant et 2 montants arrière avec numérotation des U
- Entrée de câbles : 2 entrées haut et bas
- Emplacement ventilateur : 4 (ventilateurs vendus séparément)
- Charge utile max : 400 kg
- Epaisseur cadre : 2 mm / porte et panneaux : 1 mm (montants 19" : 1,5 mm)
- Tresses de masse portes et panneaux
- 4 vérins et kit de 20 vis et écrous cage inclus
- Norme : ANSI/EIA 310D, IEC 60297, DIN 41494

### LES PLUS PRODUIT !

**BAIE LIVRÉE AVEC 4 MONTANTS INTÉRIEURS ET TRESSSES DE MASSE + KIT 20 VIS**

**1**

#### VENTILATEURS

Selon le modèle - vendus séparément !



**2**

#### PRATIQUE !

Montants avec repérage de U



**3**

#### PORTES PERMUTABLES !

Porte avant permutable à l'arrière



**4**

#### PORTE ARRIÈRE PERFORÉE !

Perforation nid d'abeille du haut en bas



**5**

#### PLUS FACILE !

Ajoutez des roulettes vendues séparément



(Valeurs en mm)

TYPE	COULEUR	NOMBRE DE U	HAUTEUR EXT. (A)	LARGEUR EXT. (B)	PROFONDEUR EXT. (C)	POIDS	RÉF.
Montée	Gris	22U	1093	600	600	61 kg	<b>755150</b>
Montée	Gris	22U	1093	600	800	74 kg	<b>755151</b>
Montée	Gris	22U	1093	800	800	80 kg	<b>755153</b>
En kit	Gris	22U	1093	600	800	77 kg	<b>755152</b>
Montée	Gris	27U	1313	600	600	70 kg	<b>755154</b>
Montée	Gris	27U	1313	600	800	83 kg	<b>755155</b>
Montée	Gris	32U	1533	600	600	80 kg	<b>755156</b>
Montée	Gris	32U	1533	600	800	97 kg	<b>755157</b>
Montée	Gris	32U	1533	800	800	105 kg	<b>755158</b>
Montée	Gris	42U	1973	600	600	87 kg	<b>755159</b>
Montée	Gris	42U	1973	600	800	110 kg	<b>755160</b>
Montée	Gris	42U	1973	800	800	155 kg	<b>755162</b>
En kit	Gris	42U	1973	600	800	113 kg	<b>755161</b>
En kit	Gris	42U	1973	800	800	158 kg	<b>755163</b>
Montée	Noir	22U	1093	600	600	61 kg	<b>755164</b>
Montée	Noir	22U	1093	600	800	74 kg	<b>755165</b>
Montée	Noir	22U	1093	800	800	80 kg	<b>755167</b>
En kit	Noir	22U	1093	600	800	77 kg	<b>755166</b>
Montée	Noir	27U	1313	600	600	70 kg	<b>755168</b>
Montée	Noir	27U	1313	600	800	83 kg	<b>755169</b>
Montée	Noir	32U	1533	600	600	80 kg	<b>755170</b>
Montée	Noir	32U	1533	600	800	97 kg	<b>755171</b>
Montée	Noir	32U	1533	800	800	105 kg	<b>755172</b>
Montée	Noir	42U	1973	600	600	87 kg	<b>755173</b>
Montée	Noir	42U	1973	600	800	91 kg	<b>755174</b>
Montée	Noir	42U	1973	800	800	155 kg	<b>755176</b>
En kit	Noir	42U	1973	600	800	113 kg	<b>755175</b>
En kit	Noir	42U	1973	800	800	158 kg	<b>755177</b>

## Baie réseau 19" largeur 800 mm avec passe-câbles

**Organisez votre câblage !**

Les baies réseau en 800 mm de large avec montants passe-câbles sont utilisées dans le cas d'une installation nécessitant un brassage de câbles important.

### CARACTÉRISTIQUES

- Porte avant : 1 porte en verre trempé avec serrure
- Porte arrière : 1 porte en métal perforé (nid d'abeille) avec serrure
- Portes avant et arrière permutables, et ouvertures réversibles sans outillage
- Ouverture des portes : 180°
- Panneaux latéraux : 2 panneaux amovibles (serrure en option)
- Montants 19" : 2 montants avant et 2 montants arrière, avec goulottes passe-câbles
- Entrée de câbles : 2 entrées haut et bas
- Emplacement ventilateur : 4 (ventilateurs vendus séparément)
- Charge utile max : 400 kg
- Épaisseur cadre : 2 mm / porte et panneaux : 1 mm (montants 19" : 1,5 mm)
- Tresses de masse portes et panneaux
- 4 vérins, et kit de 20 vis et écrous cage inclus
- Norme : ANSI/EIA 310D, IEC 60297, DIN 41494

### LES PLUS PRODUIT !

**BAIE LIVRÉE AVEC 4 MONTANTS  
PASSE-CÂBLES AVANT ET ARRIÈRE  
ET TRESSSES DE MASSE + KIT 20 VIS**

**1**

#### VENTILATEURS

Selon le modèle - vendus séparément !

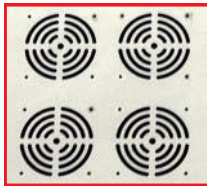

**2**

#### PRATIQUE !

Montants 19" avec goulotte  
passe-câbles et couvercle



**3**

#### PORTES PERMUTABLES !

Porte avant permutable à l'arrière



**4**

#### PORTE ARRIÈRE PERFORÉE !

Perforation nid d'abeille de haut en bas



**5**

#### PLUS FACILE !

Ajoutez des roulettes vendues séparément

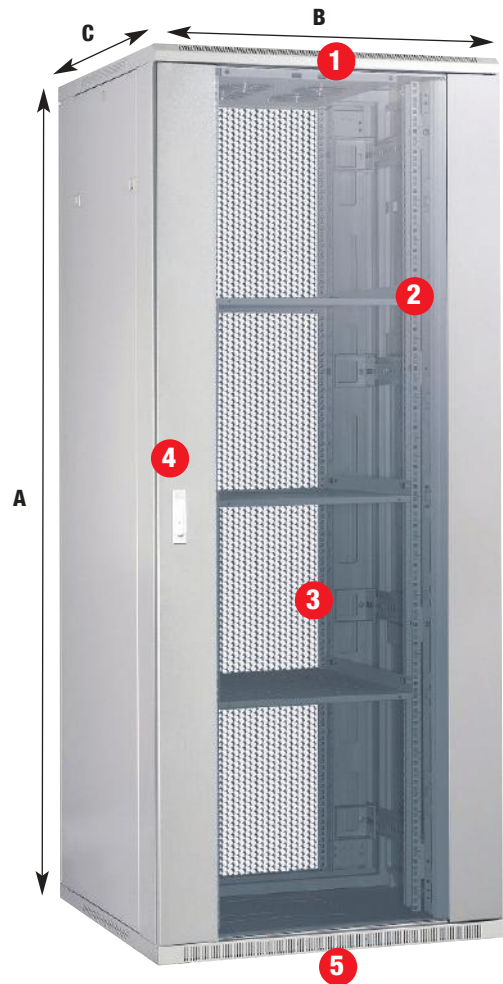

TYPE	COULEUR	NOMBRE DE U	HAUTEUR EXT. (A)	LARGEUR EXT. (B)	PROFONDEUR EXT. (C)	POIDS	RÉF.
Montée	Gris	22U	1093	800	600	74 kg	<b>755178</b>
Montée	Gris	22U	1093	800	800	84 kg	<b>755179</b>
Montée	Gris	42U	1973	800	600	110 kg	<b>755180</b>
Montée	Gris	42U	1973	800	800	155 kg	<b>755181</b>
Montée	Noir	42U	1973	800	800	155 kg	<b>755182</b>

Retrouvez aussi tous les accessoires pour baies réseau et pour baies serveur **Page 96**



Réf. 755243



Réf. 754533



Réf. 755141



EXISTE EN KIT



## Baie serveur 19"

Existe en gris ou noir, déjà montée ou en kit !

Conçue pour recevoir du matériel lourd (serveur et unité de stockage rackable, onduleur). Les aérations sur la porte avant et la porte arrière permettent une circulation naturelle de l'air. L'apport de ventilateurs de toit optimise le refroidissement des éléments internes.

### CARACTÉRISTIQUES

- Porte avant : 1 porte en verre trempé avec serrure et montants perforés
- Porte arrière : 1 porte en métal perforé (nid d'abeille) avec serrure
- Portes avant et arrière permutable, et ouvertures réversibles sans outillage
- Ouverture des portes : 180°
- Panneaux latéraux : 2 panneaux amovibles (serrure en option)
- Montants 19" : 2 montants avant et 2 montants arrière avec numérotation des U
- Entrée de câbles : 2 entrées haut et bas
- Emplacement ventilateur : 4 (ventilateurs vendus séparément)
- Charge utile max : 600 kg
- Épaisseur cadre : 2 mm / portes et panneaux : 1,2 mm (montants 19" : 2 mm)
- Tresses de masse portes et panneaux
- 4 vérins, kit de 20 vis et écrous cage inclus
- Norme : ANSI/EIA 310D, IEC 60297, DIN 41949

### LES PLUS PRODUIT !

**BAIE LIVRÉE AVEC 4 MONTANTS INTÉRIEURS ET TRESSÉS DE MASSE + KIT 20 VIS**

**PLUS FACILE !**  
Ajoutez des roulettes (vendues séparément)



**EFFICACE !**  
Emplacement pour ventilateurs (vendus séparément)

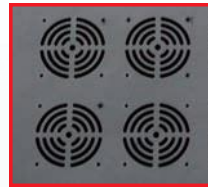

**PORTES PERMUTABLES !**  
Porte avant permutable à l'arrière



**PRATIQUE !**  
Poignée rétractable sur le panneau avant et arrière

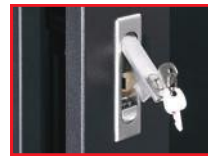

**PORTE ARRIÈRE PERFORÉE !**  
Perforation nid d'abeille de haut en bas



(Valeurs en mm)

TYPE	COULEUR	NOMBRE DE U	HAUTEUR EXT. (A)	LARGEUR EXT. (B)	PROFONDEUR EXT. (C)	POIDS	RÉF.
Montée	Gris	18U	915	600	900	78 kg	755200
Montée	Gris	32U	1533	600	900	106 kg	755206
Montée	Gris	42U	1973	600	900	127 kg	755210
Montée	Gris	42U	1973	600	1000	134 kg	755213
Montée	Noir	18U	915	600	900	78 kg	755201
Montée	Noir	18U	915	800	900	90 kg	755202
En kit	Noir	18U	915	800	900	90 kg	755203
Montée	Noir	27U	1313	600	900	96 kg	755204
Montée	Noir	27U	1313	800	900	114 kg	755205
Montée	Noir	32U	1533	600	900	106 kg	755207
Montée	Noir	32U	1533	800	900	127 kg	755208
En kit	Noir	32U	1533	800	900	132 kg	755209
Montée	Noir	42U	1973	600	900	127 kg	755211
Montée	Noir	42U	1973	600	1000	134 kg	755214
Montée	Noir	42U	1973	800	900	168 kg	755216
Montée	Noir	42U	1973	800	1000	175 kg	755218
En kit	Noir	42U	1973	600	900	129 kg	755212
En kit	Noir	42U	1973	800	900	170 kg	755217
En kit	Noir	42U	1973	600	1000	137 kg	755215
En kit	Noir	42U	1973	800	1000	179 kg	755219
Montée	Noir	47U	2193	600	900	137 kg	755220



Retrouvez tous les accessoires pour baies

Page : 96

## Dexlan

GARANTIE 05 ANS

### Baie serveur 19" à ventilation naturelle

Permet l'intégration de serveurs de grande profondeur !

Portes avant et arrière totalement perforées pour une parfaite circulation de l'air. L'apport de ventilateurs de toit optimise le refroidissement des éléments internes.

#### CARACTÉRISTIQUES

- Porte avant : 1 porte en métal perforé (nid d'abeille) avec serrure
- Porte arrière : 1 porte en métal perforé (nid d'abeille) avec serrure
- Ouvertures réversibles sans outillage, ouverture à 180°
- Panneaux latéraux : 2 panneaux amovibles (serrure en option)
- Montants 19" : 2 montants avant et 2 montants arrière avec numérotation des U
- Entrée de câbles : 2 entrées haut et bas
- Emplacement ventilateur : 4 (ventilateurs vendus séparément)
- Charge utile max : 700 kg
- Epaisseur cadre : 2 mm / portes et panneaux : 1,2 mm (montants 19" : 2 mm)
- Tresses de masse portes et panneaux
- 4 vérins, kit de 20 vis et écrous cage inclus
- Norme : ANSI/EIA 310D, IEC 60297, DIN 41494

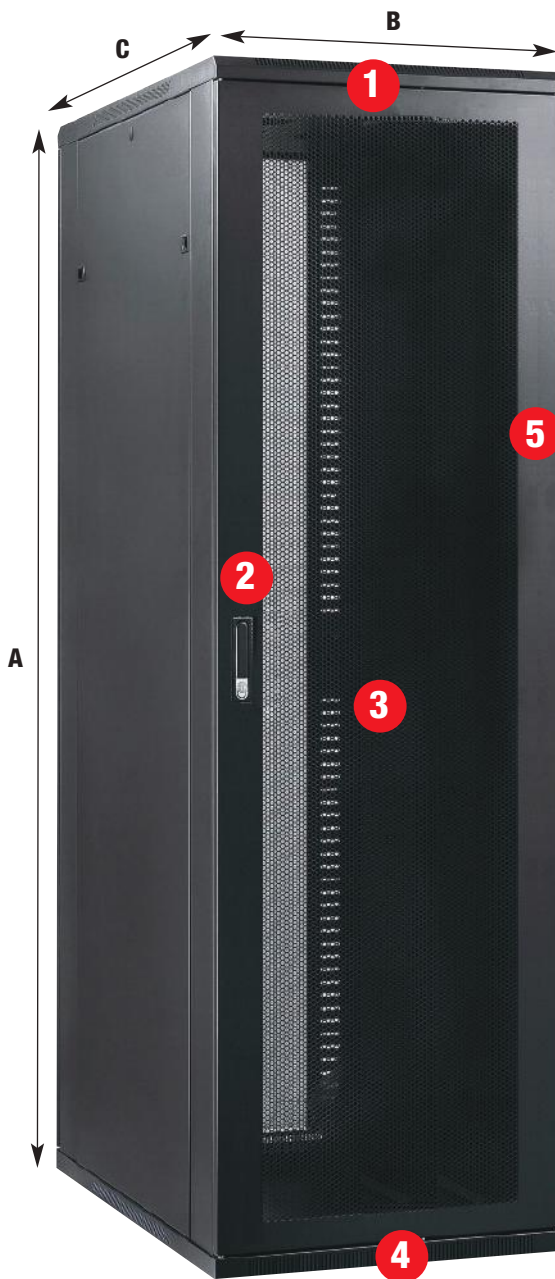

BAIES & COFFRETS

### LES PLUS PRODUIT !

BAIE LIVRÉE AVEC 4 MONTANTS INTÉRIEURS ET TRESSSES DE MASSE + KIT 20 VIS

1

#### EFFICACE!

Emplacement pour ventilateurs (vendus séparément)



2

#### PRATIQUE!

Poignée rétractable sur le panneau avant et arrière



3

#### VENTILÉE!

Les portes perforées permettent une ventilation naturelle efficace



4

#### PLUS FACILE!

Ajoutez des roulettes (vendues séparément)



5

#### PRATIQUE!

Montants avec repérage de U



(Valeurs en mm)

TYPE - PORTE AVANT	COULEUR	NOMBRE DE U	HAUTEUR EXT. (A)	LARGEUR EXT. (B)	PROFONDEUR EXT. (C)	POIDS	RÉF.
Montée - porte Saloon	Noir	42U	1973	600	900	127 kg	755221
Montée - porte Saloon	Noir	42U	1973	600	1000	134 kg	755222
Montée - porte Design	Noir	42U	1973	600	1100	141 kg	755223
Montée - porte perforée	Noir	42U	1973	600	1000	130 kg	755227
Montée - porte perforée	Noir	42U	1973	800	1000	170 kg	755228
Montée - porte perforée	Noir	42U	1973	600	1200	144 kg	755225
Montée - porte perforée	Noir	42U	1973	800	1200	185 kg	755226

# Accessoires pour baies 19"

# Dexlan

GARANTIE  
**02** ANS

## Accessoire pour baies réseau et pour baies serveur

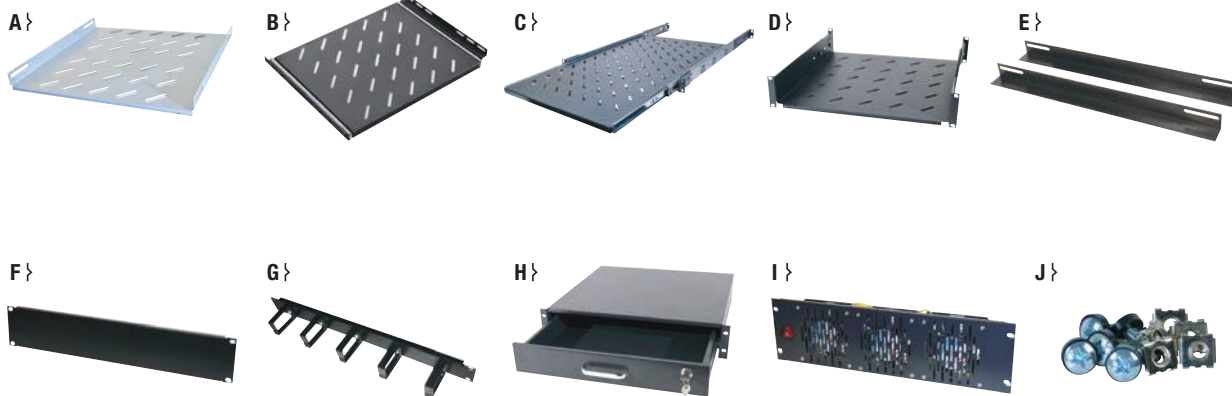

(Valeurs en mm)

VISUEL	TYPE	COULEUR	U	CHARGE	PROFONDEUR	RÉF.	
A	Etagère fixe 450 mm	Gris	-	35 kg	600	755232	
	Etagère fixe 450 mm	Noir	-	35 kg	600	755233	
	Etagère fixe 550 mm	Gris	-	35 kg	800	755234	
	Etagère fixe 550 mm	Noir	-	35 kg	800	755235	
	Etagère fixe 650 mm	Gris	-	45 kg	900	755236	
	Etagère fixe 650 mm	Noir	-	45 kg	900	755237	
	Etagère fixe 750 mm	Gris	-	45 kg	1000	755238	
	Etagère fixe 750 mm	Noir	-	45 kg	1000	755239	
	Etagère coulissante 450 mm	Gris	-	35 kg	600	755240	
	Etagère coulissante 450 mm	Noir	-	35 kg	600	755241	
B	Etagère coulissante 550 mm	Gris	-	35 kg	800	755244	
	Etagère coulissante 550 mm	Noir	-	35 kg	800	755245	
	Etagère coulissante 650 mm	Gris	-	45 kg	900	755246	
	Etagère coulissante 650 mm	Noir	-	45 kg	900	755248	
	Etagère coulissante 750 mm	Gris	-	45 kg	1000	755250	
	Etagère coulissante 750 mm	Noir	-	45 kg	1000	755252	
	Etagère coulissante universelle 350 mm	Noir	1U	35 kg	600	755280	
	Etagère coulissante universelle 550 mm	Noir	1U	35 kg	800	755281	
	Etagère coulissante universelle 750 mm	Noir	1U	35 kg	1000	755282	
	Etagère fixe universelle 420 à 570 mm	Gris	2U	50 kg	600	755241	
D	Etagère fixe universelle 420 à 570 mm	Noir	2U	50 kg	600	755243	
	Etagère fixe universelle 650 à 800 mm	Gris	2U	50 kg	800	755247	
	Etagère fixe universelle 650 à 800 mm	Noir	2U	50 kg	800	755249	
	Etagère fixe universelle 750 à 900 mm	Gris	2U	50 kg	900	755251	
	Etagère fixe universelle 750 à 900 mm	Noir	2U	50 kg	900	755253	
	E	Kit 2 équerres 550 mm	Gris	-	-	800	755268
		Kit 2 équerres 550 mm	Noir	-	-	800	755269
		Kit 2 équerres 650 mm	Gris	-	-	900	755270
		Kit 2 équerres 650 mm	Noir	-	-	900	755271
		Panneau plein clipsable	Noir	1U	-	-	755275
F	Panneau plein	Noir	1U	-	-	755256	
	Panneau plein	Noir	2U	-	-	755257	
	Panneau plein	Noir	3U	-	-	755258	
	Panneau plein	Noir	4U	-	-	755259	
	Panneau plein passe câbles 5 anneaux	Noir	1U	-	-	754530	
G	Panneau plein passe câbles 5 anneaux	Noir	2U	-	-	754536	
	Panneau plein passe câbles 5 anneaux décaissé	Noir	1U	-	-	754532	
	Panneau ajouré passe câbles 5 anneaux	Noir	1U	-	-	754533	
	Panneau passe câbles brosse	Noir	1U	-	-	754452	
	Panneau passe câbles brosse avec support	Noir	1U	-	-	754451	
	Panneau passe câbles brosse pour toit de baie ou coffret	Noir	-	-	-	755143	
	Panneau passe câbles demi-brosse	Noir	1U	-	-	754453	
	Panneau passe câbles avec couvercle	Noir	1U	-	-	754534	
	Panneau passe câbles avec couvercle	Noir	2U	-	-	754535	
	H	Tiroir porte document	Noir	1U	-	≥ 600	755278
Tiroir porte document avec serrure		Noir	2U	-	≥ 600	755279	
Tiroir pour clavier 600 mm		Noir	-	-	600	755254	
Tiroir pour clavier 800 mm		Noir	-	-	800	755255	
Tiroir pour clavier 900 mm		Noir	-	-	900	755260	
I	Porte document	Noir	-	-	-	755277	
	Panneau 3 ventilateurs avec cordon secteur	Noir	3U	-	-	755262	
	Plateau 6 ventilateurs avec cordon secteur	Noir	1U	-	≥ 600	755263	
	Plateau 9 ventilateurs avec cordon secteur	Noir	1U	-	≥ 800	755261	
	Sonde de température pour ventilateur	Noir	1U	-	-	755264	
	Kit 4 roulettes avec vis pour baie	-	-	-	-	755274	
	Kit pied anti-basculement pour baie	-	-	-	-	755276	
	Kit d'accouplement pour baie	-	-	-	-	755276	
	Serrure avec clé pour panneau latéral	-	-	-	-	755142	
	J	Kit 20 vis avec écrou cage	-	-	-	-	755272
Kit 50 vis avec écrou cage		-	-	-	-	755273	
Rampe 60 LED alimentée Bleu		Bleu	-	-	-	815731	
Bandeau d'éclairage néon	Gris	1U	-	-	808857		

# Multiprises rackables



## Multiprise rackable pour baie & coffret

Optimisez le montage de vos multiprises !

### CARACTÉRISTIQUES

- Câble : H05VVF 3 x 1,5 mm<sup>2</sup>
- Puissance : 16 A (sauf IEC C13 : 10 A)
- Réf. 808896 : parasurtenseur 720 joules – type 3
- Réf. 808906 / 808908 : disjoncteur 16 A Schneider Electric
- Bandeau aluminium
- Equerres de fixation amovibles et orientables multipositions
- Multiprise CEE 7/5 certifiée NF (voir tableau)

### PRISES CEE 7/5



#### 4 PRISES



Réf. 808891

#### 6 PRISES



Réf. 808892

#### 8 PRISES



Réf. 808897



Réf. 808893



Réf. 808899



Réf. 808894



Réf. 808898



Réf. 808895



Réf. 808896

#### 12 PRISES

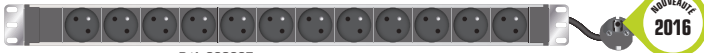

Réf. 808907

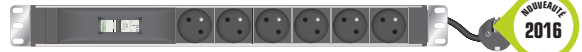

Réf. 808906



Réf. 808908



### PRISES IEC C13 & C19

#### 6 PRISES



Réf. 808900

#### 12 PRISES



Réf. 808902



Réf. 808904



Réf. 808903

#### 9 PRISES



Réf. 808901

#### 24 PRISES



Réf. 808909

	PRISES	FICHE	CORDON	HAUTEUR	INTERRUPTEUR	VOYANT LED	PROTECTION	NORME	RÉF.
Multiprise 10" horizontale	4 x CEE 7/5	CEE 7/7	2,3 m	1U	Non	Non	Non	NF	<b>808891</b>
Multiprise 19" horizontale	6 x CEE 7/5	IEC C14	2,3 m	1U	Non	Non	Non	NF	<b>808892</b>
Multiprise 19" horizontale	6 x CEE 7/5	CEE 7/7	2,3 m	1U	Non	Non	Non	NF	<b>808893</b>
Multiprise 19" horizontale	6 x CEE 7/5	CEE 7/7	2,3 m	1U	Non	Oui	Non	NF	<b>808894</b>
Multiprise 19" horizontale	6 x CEE 7/5	CEE 7/7	2,3 m	1U	Oui	Oui	Non	NF	<b>808895</b>
Multiprise 19" horizontale	6 x CEE 7/5	CEE 7/7	2,3 m	1U	Oui	Oui	Parafoudre	NF	<b>808896</b>
Multiprise 19" horizontale	6 x CEE 7/5	CEE 7/7	3,0 m	1U	Non	Non	Disjoncteur 16A	-	<b>808906</b>
Multiprise 19" horizontale	8 x CEE 7/5	CEE 7/7	2,3 m	1U	Non	Non	Non	NF	<b>808897</b>
Multiprise 19" horizontale	8 x CEE 7/5	CEE 7/7	2,3 m	1U	Non	Oui	Non	NF	<b>808898</b>
Multiprise 19" horizontale	8 x CEE 7/5	CEE 7/7	2,3 m	1U	Oui	Oui	Non	NF	<b>808899</b>
Multiprise zéro U verticale	12 x CEE 7/5	CEE 7/7	3,0 m	14U	Non	Non	Non	-	<b>808907</b>
Multiprise zéro U verticale	12 x CEE 7/5	CEE 7/7	3,0 m	17U	Non	Non	Disjoncteur 16A	-	<b>808908</b>
Multiprise 19" horizontale	6 x IEC C13	IEC C14	2,3 m	1U	Non	Oui	Non	-	<b>808900</b>
Multiprise 19" horizontale	9 x IEC C13	IEC C14	2,3 m	1U	Non	Oui	Non	-	<b>808901</b>
Multiprise 19" horizontale	12 x IEC C13	IEC C14	2,3 m	1U	Non	Oui	Non	-	<b>808902</b>
Multiprise 19" horizontale	12 x IEC C13	IEC C14	2,3 m	1U	Oui	Oui	Fusible réarmable	-	<b>808903</b>
Multiprise zéro U verticale	24 x IEC C13	CEE 7/7	3,0 m	16U	Non	Non	Non	-	<b>808909</b>
Multiprise 19" horizontale	6 x IEC C19	IEC C20	2,3 m	1U	Non	Oui	Non	-	<b>808904</b>



# Châssis & coffrets 19"

**Dexlan**

RECOMMANDÉ PAR NOS EXPERTS

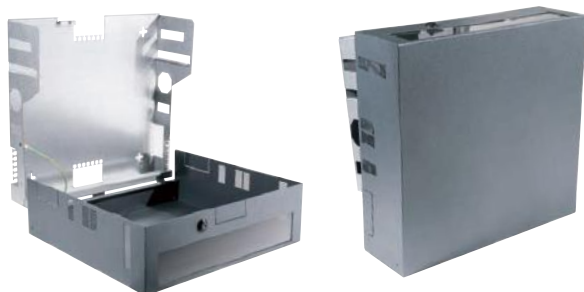

## Coffret mural 3U de profondeur

**CARACTÉRISTIQUES**

- Couverture : métal avec fenêtre plexi et serrure
- Fixation 19" : 3U en épaisseur du coffret + 2U en fond de coffret
- Entrée de câbles : sur toutes les faces
- Dimensions L x H x P : 481 x 498 x 152 mm
- Couleur : gris titane

RÉF.

Coffret mural 3U de profondeur

**753850**

BAIES & COFFRETS

## Coffret mural ÉCO 19"

Un coffret 3U à petit prix !

PREMIER PRIX !



**CARACTÉRISTIQUES**

- Porte avant : 1 porte pleine avec serrure
- Montants 19" : 2 montants réglables en hauteur
- Fixation 19" : 3U en épaisseur du coffret
- Entrée de câbles : 2 entrées haut et bas
- Dim. L x H x P : 540 x 400 x 180 mm
- Couleur : gris



RÉF.

Coffret ECO mural 3U

**753849**

**Dexlan**

RECOMMANDÉ PAR NOS EXPERTS



## Rail DIN perforé

Montez facilement vos équipements industriels au format DIN !

**CARACTÉRISTIQUES**

- Longueur : 1 m
- Largeur : 35 mm
- Hauteur : 7,5 mm
- Rail DIN symétrique perforé, type oméga
- Acier zingué anodisé 0,8 mm, recoupable
- Conformité : EN 60715, EN 50022, DIN 46277, BS 5584

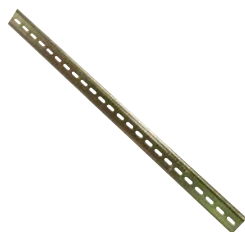

	LARGEUR	HAUTEUR	RÉF.
Rail DIN acier	35 mm	7,5 mm	<b>754907</b>

## Châssis mural 19"

FABRIQUÉ EN FRANCE



**CARACTÉRISTIQUES**

- Montants 19" : avant et arrière, avec ajours passe-câbles
- Largeur : 595 mm
- Profondeur : réglable de 250 à 400 mm
- Charge utile max : 20 kg
- Fixation murale 4 points



**EFIRACK**

NOMBRE DE U

RÉF.

Châssis mural 19"	10	<b>754900</b>
Châssis mural 19"	13	<b>754901</b>
Châssis mural 19"	16	<b>754902</b>

## Rail DIN 19"

FABRIQUÉ EN FRANCE



**CARACTÉRISTIQUES**

- Hauteur : 3U
- Réf. 754908 : permet le montage d'éléments au format DIN
- Réf. 754909 : permet le montage de 10 disjoncteurs de 36 mm

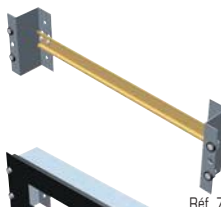

Réf. 754908

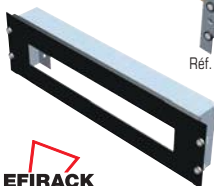

Réf. 754909

**EFIRACK**

RÉF.

Rail DIN fixation sur 3U sans enjoliveur	<b>754908</b>
Rail DIN fixation sur 3U avec enjoliveur disjoncteur	<b>754909</b>

## Equerre extensible 19" articulée

Idéale pour panneaux de brassage 19" !

GARANTIE 02 ANS

Réf. 907716



**CARACTÉRISTIQUES**

- Largeur : 488 mm
- Profondeur : réglable de 227 à 352 mm
- 1 côté articulé
- Fixation murale

U	PROF. MINI	PROF. MAXI	LARG.	HAUT.	POIDS	RÉF.
4	227	352	488	185	4 kg	<b>907716</b>
8	227	352	488	363	7 kg	<b>907717</b>

## Equerre murale 19"

Extensible par empilage !

GARANTIE 02 ANS



**CARACTÉRISTIQUES**

- Largeur : 500 mm
- Profondeur : 300 mm
- Fond et toit amovibles permettant l'empilage
- Fixation murale

U

RÉF.

Equerre murale 19"	4	<b>907741</b>
--------------------	---	---------------

**EFIRACK**

## Baie réseau 19"

Destinées à recevoir des équipements réseau (switch, KVM, etc.) et des panneaux de brasage.

### CARACTÉRISTIQUES

- Porte avant : 1 porte en verre trempé avec serrure
- Porte arrière : 1 porte en métal plein avec serrure
- Panneaux latéraux : 2 panneaux amovibles avec verrous ¼ de tour
- Montants 19" : 2 montants avant (avec passe-câbles sur baie 800 mm de large)
- Toit : fourni, avec entrée de câbles
- Plancher : vendu séparément
- Emplacement ventilateur : 4 (600 mm de profondeur) ou 6 (≥ 800 mm de profondeur)
- Ventilateurs vendus séparément
- Charge utile max : 500 kg
- Epaisseur cadre : 2 mm / porte et panneaux : 1 mm
- 4 vérins inclus

	COULEUR	NOMBRE DE U	HAUTEUR EXT. (A)	LARGEUR EXT. (B)	PROFONDEUR EXT. (C)	POIDS	RÉF.
Baie réseau 19"	Gris titane	24	1203,8	600	600	65 Kg	<b>754852</b>
Baie réseau 19"	Gris titane	24	1203,8	600	800	74 Kg	<b>754855</b>
Baie réseau 19"	Gris titane	24	1203,8	600	1000	80 Kg	<b>754858</b>
Baie réseau 19"	Gris titane	42	2003,9	600	600	90 Kg	<b>754853</b>
Baie réseau 19"	Gris titane	42	2003,9	600	800	106 Kg	<b>754856</b>
Baie réseau 19"	Gris titane	42	2003,9	600	1000	116 Kg	<b>754859</b>
Baie réseau 19"	Gris titane	42	2003,9	600	1200	116 Kg	<b>754861</b>
Baie réseau 19"	Gris titane	42	2003,9	800	800	125 Kg	<b>754865</b>
Baie réseau 19"	Gris titane	42	2003,9	800	1000	144 Kg	<b>754866</b>
Baie réseau 19"	Gris titane	47	2226,2	600	600	98 Kg	<b>754854</b>
Baie réseau 19"	Gris titane	47	2226,2	600	800	117 Kg	<b>754857</b>
Baie réseau 19"	Gris titane	47	2226,2	600	1000	122 Kg	<b>754860</b>
Baie réseau 19"	Gris titane	47	2226,2	600	1200	122 Kg	<b>754862</b>

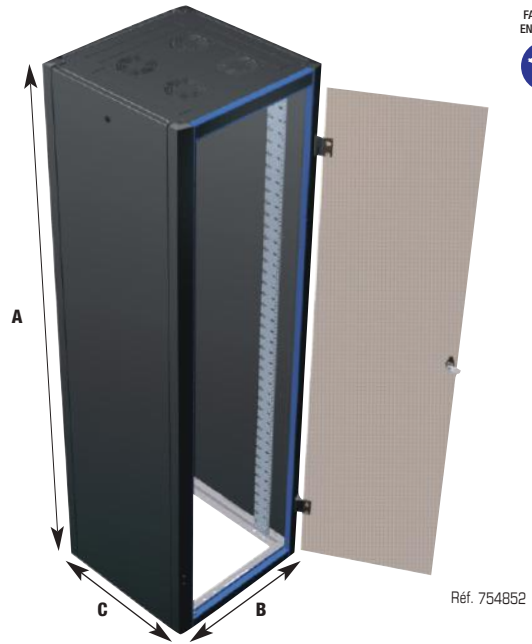

Réf. 754852

**LE PLUS PRODUIT !**  
Ces baies réseau, supportant 500 kg, vous permettent l'intégration mixte de vos câblages, serveurs et onduleurs.

## Accessoire baie réseau & serveur

	RÉF.
<b>MONTANT 19" ARRIERE</b>	
Paire de montants 19" arrière - 24U	<b>754950</b>
Paire de montants 19" arrière - 42U	<b>754951</b>
Paire de montants 19" arrière - 47U	<b>754952</b>
<b>PLANCHER DE BAIE</b>	
Plancher avec balai passe-câbles, 600 x 600	<b>754964</b>
Plancher avec balai passe-câbles, 600 x 800	<b>754965</b>
Plancher avec balai passe-câbles, 600 x 1000	<b>754966</b>
Plancher avec balai passe-câbles, 600 x 1200	<b>754967</b>
Plancher avec balai passe-câbles, 800 x 600	<b>754968</b>
Plancher avec balai passe-câbles, 800 x 800	<b>754969</b>
Plancher avec balai passe-câbles, 800 x 1000	<b>754970</b>
Plancher avec balai passe-câbles, 800 x 1200	<b>754971</b>
<b>RÉHAUSSE DE BAIE AVEC PASSE CÂBLES SUR LES 4 FACES</b>	
Socle de baie 600 x 1000 hauteur 100 mm	<b>754960</b>
Socle de baie 600 x 1200 hauteur 100 mm	<b>754961</b>
Socle de baie 600 x 800 hauteur 100 mm	<b>754962</b>
Socle de baie 600 x 600 hauteur 100 mm	<b>754963</b>
<b>ROULETTES LOURDE CHARGE</b>	
Supports roulettes + 4 roulettes, pour baie 600 x 1000 ou 800 x 1000	<b>754972</b>
Supports roulettes + 4 roulettes, pour baie 600 x 800 ou 800 x 1200	<b>754973</b>
Supports roulettes + 4 roulettes, pour baie 600 x 600 ou 600 x 1200	<b>754974</b>
<b>ENSEMBLE DE VENTILATEURS DE TOIT</b>	
4 ventilateurs pour toit de baie	<b>754958</b>
6 ventilateurs pour toit de baie	<b>754959</b>
<b>SOCLE ANTIBASCULEMENT POUR BAIE 1000 OU 1200 MM</b>	
Socle antibasculement, pour baie de profondeur 1000 mm	<b>754975</b>
Socle antibasculement, pour baie de profondeur 1200 mm	<b>754976</b>
<b>PLATEAU FIXE À MONTER SUR LES MONTANTS 19"</b>	
Plateau fixe (entraxe de 412) entre montants profondeur 429 mm	<b>754979</b>
Plateau fixe (entraxe de 512) entre montants profondeur 529 mm	<b>754980</b>
Plateau fixe (entraxe de 612) entre montants profondeur 629 mm	<b>754981</b>
<b>PLATEAU COULISSANT À FIXER SUR LES 4 MONTANTS DE 404 À 654 MM ENTRE MONTANTS</b>	
Tablette coulissante universelle 1U 19", charge 50 kg	<b>754982</b>
<b>AUTRES ACCESSOIRES</b>	
Balai passe-câbles de toit clipsable	<b>754983</b>
Lot de 25 vis M6 + 25 rond. et 25 écrous cage M6 à insertion rapide pour carré de 9,5 mm	<b>754977</b>
Thermostat, réglable de 0 à 60°C, en kit sans câblage	<b>754978</b>
Lot de 5 tresses de masse + visserie	<b>754956</b>
Kit serrure pour panneau latéral ou arrière	<b>754954</b>
Kit de 2 ventilateurs pour baie réseau ou serveur	<b>754957</b>



Réf. 754960

Réf. 754958

Réf. 754972

# Baies serveur 19" sur-mesure

FABRIQUÉ  
EN FRANCE

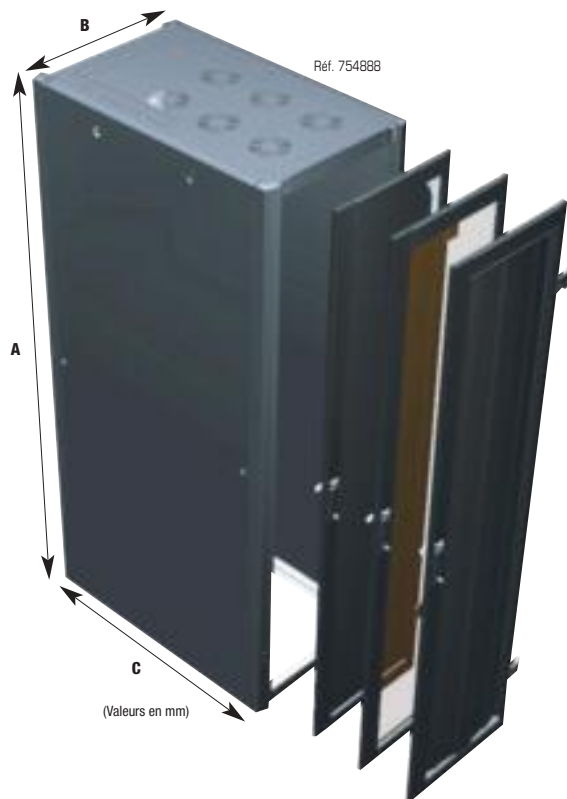

(Valeurs en mm)

## Baie serveur 19" à configurer

**Personnalisez vos portes avant et arrière !**

Ossature de baie serveur complète à équiper d'une porte avant et d'une porte arrière au choix.

### CARACTÉRISTIQUES

- Porte avant : vendue séparément
- Porte arrière : vendue séparément
- Panneaux latéraux : 2 panneaux amovibles avec verrous ¼ de tour
- Montants 19" : 2 montants avant et 2 montants arrière
- Toit : fourni, avec entrée de câbles
- Plancher : vendu séparément
- Emplacement ventilateur : 6 (ventilateurs vendus séparément)
- Charge utile max : 700 kg
- Epaisseur cadre : 2 mm / porte et panneaux : 1 mm
- 4 vérins inclus
- Couleur : gris titane

**LE SUR-MESURE POUR VOS  
BAIES SERVEUR !**

	COULEUR	NOMBRE DE U	HAUTEUR EXT. (A)	LARGEUR EXT. (B)	PROFONDEUR EXT. (C)	POIDS	RÉF.
Baie serveur 19"	Gris titane	24	1203,8	600	1000	67 Kg	<b>754880</b>
Baie serveur 19"	Gris titane	24	1203,8	800	1000	67 Kg	<b>754885</b>
Baie serveur 19"	Gris titane	42	2003,9	600	1000	92 Kg	<b>754881</b>
Baie serveur 19"	Gris titane	42	2003,9	600	1200	112 Kg	<b>754883</b>
Baie serveur 19"	Gris titane	42	2003,9	800	1000	108 Kg	<b>754886</b>
Baie serveur 19"	Gris titane	42	2003,9	800	1200	128 Kg	<b>754888</b>
Baie serveur 19"	Gris titane	47	2226,2	600	1000	97 Kg	<b>754882</b>
Baie serveur 19"	Gris titane	47	2226,2	600	1200	117 Kg	<b>754884</b>
Baie serveur 19"	Gris titane	47	2226,2	800	1000	114 Kg	<b>754887</b>
Baie serveur 19"	Gris titane	47	2226,2	800	1200	134 Kg	<b>754889</b>

## Choisissez vos portes avant et arrière

Réf. 755000  
**PORTE VERRE**



Réf. 755003  
**PORTE TÔLE PERFORÉE**



Réf. 755006  
**PORTE DOUBLE (SALOON)**



### CARACTÉRISTIQUES

- Porte équipée de serrure
- Sens d'ouverture réversible
- Taux de transparence : 84 % (nid d'abeille sur porte métal)
- Couleur : gris titane

	NOMBRE DE U	LARGEUR	RÉF.
Porte en verre montage AVANT	24	600	<b>755000</b>
Porte en verre montage AVANT	42	600	<b>755001</b>
Porte en verre montage AVANT	47	600	<b>755002</b>
Porte tôle perforée montage AVANT	24	600	<b>755003</b>
Porte tôle perforée montage AVANT	42	600	<b>755004</b>
Porte tôle perforée montage AVANT	47	600	<b>755005</b>
Porte en verre montage ARRIERE	24	600	<b>755010</b>
Porte en verre montage ARRIERE	42	600	<b>755011</b>
Porte en verre montage ARRIERE	47	600	<b>755012</b>
Porte tôle perforée montage ARRIERE	24	600	<b>755013</b>
Porte tôle perforée montage ARRIERE	42	600	<b>755014</b>
Porte tôle perforée montage ARRIERE	47	600	<b>755015</b>
Porte en verre montage AVANT	24	800	<b>755019</b>
Porte en verre montage AVANT	42	800	<b>755020</b>
Porte en verre montage AVANT	47	800	<b>755021</b>
Porte tôle perforée montage AVANT	24	800	<b>755022</b>
Porte tôle perforée montage AVANT	42	800	<b>755023</b>
Porte tôle perforée montage AVANT	47	800	<b>755024</b>
Porte double (saloon) montage AVANT	24	800	<b>755006</b>
Porte double (saloon) montage AVANT	42	800	<b>755007</b>
Porte double (saloon) montage AVANT	47	800	<b>755008</b>
Porte en verre montage ARRIERE	24	800	<b>755025</b>
Porte en verre montage ARRIERE	42	800	<b>755026</b>
Porte en verre montage ARRIERE	47	800	<b>755027</b>
Porte tôle perforée montage ARRIERE	24	800	<b>755028</b>
Porte tôle perforée montage ARRIERE	42	800	<b>755029</b>
Porte tôle perforée montage ARRIERE	47	800	<b>755030</b>
Porte double (saloon) montage ARRIERE	24	800	<b>755016</b>
Porte double (saloon) montage ARRIERE	42	800	<b>755017</b>
Porte double (saloon) montage ARRIERE	47	800	<b>755018</b>

## Coffrets étanches &amp; baies climatisées 19"



## Coffret mural pivotant 19" étanche

**Protégez vos équipements réseau de la poussière et de l'humidité !**

Coffret mural avec accessibilité optimale grâce à la partie pivotante.

## CARACTÉRISTIQUES

- Porte avant : 1 porte en verre trempé avec serrure et joint d'étanchéité
- Panneaux latéraux : fixes
- Montants 19" : 2 montants avant
- Entrée de câbles : 2 entrées sur la partie fixe (haut et bas)
- Emplacement ventilateur : non
- Charge utile max : 30 à 75 kg (voir tableau)
- Profondeur totale : 473 mm (coffret : 316 mm, partie fixe : 135 mm)
- Epaisseur cadre coffret : 1,5 mm
- Serrure de verrouillage de la partie pivotante
- Indice IP : IP55 (poussière et projection d'eau)
- Existe en version ventilé IP43 : nous consulter

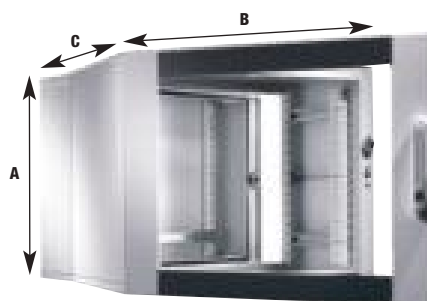

	COULEUR	NOMBRE DE U	CHARGE UTILE	HAUTEUR EXT. (A)	LARGEUR EXT. (B)	PROF. EXT. (C)	POIDS	RÉF.
Coffret pivotant étanche 19"	Gris	6	30 kg	345	600	473	28 kg	<b>754990</b>
Coffret pivotant étanche 19"	Gris	9	45 kg	478	600	473	34 kg	<b>754991</b>
Coffret pivotant étanche 19"	Gris	12	60 kg	612	600	473	39 kg	<b>754992</b>
Coffret pivotant étanche 19"	Gris	15	75 kg	746	600	473	46 kg	<b>754993</b>
Coffret pivotant étanche 19"	Gris	21	75 kg	1012	600	473	52 kg	<b>754994</b>

## Coffret mural 19" étanche

**Coffret mural pour petits réseaux avec un indice de protection élevé !**

## CARACTÉRISTIQUES

- Porte avant : 1 porte pleine avec serrure et joint d'étanchéité
- Montants 19" : 2 montants réglables en profondeur
- Entrée de câbles : 1 entrée bas avec brosse passe-câbles
- Indice IP : IP66 (poussière et eau)

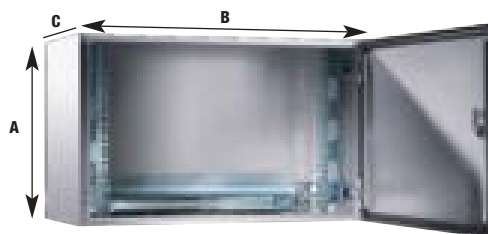

**LE PLUS PRODUIT !**  
Faible profondeur

	COULEUR	NOMBRE DE U	HAUTEUR EXT. (A)	LARGEUR EXT. (B)	PROF. EXT. (C)	POIDS	RÉF.
Coffret étanche 19"	Gris	6	380	600	350	19 kg	<b>754995</b>
Coffret étanche 19"	Gris	13	600	600	350	26 kg	<b>754996</b>
Coffret étanche 19"	Gris	16	760	600	350	29 kg	<b>754997</b>

## Baie serveur 19" climatisée

**La solution de baie autonome climatisée !**

Baie TS IT équipée d'un climatiseur latéral ou de toit

## CARACTÉRISTIQUES

- Hauteur au choix : 24U ou 42U
- Largeur au choix : 600 ou 800 mm
- Profondeur au choix : 600, 800, 1000 ou 1200 mm
- Porte avant : 1 porte en verre trempé avec serrure
- Porte arrière : 1 porte en métal plein avec serrure
- Montants 19" : 2 montants avant et 2 montants arrière
- Charge utile max : 1000 kg
- Indice IP : IP55 (poussière et projection d'eau)
- Climatisation : capacité de 0,5 à 4 kW



**Configuration sur-mesure !**

**Contactez votre commercial pour plus d'informations !**

# Baies climatisées 19" & ossatures de baies



## Baie serveur 15U sécurisée climatisée

*Votre mini salle informatique compacte, sécurisée et climatisée !*

Baie Micro Datacenter Level A équipée d'un climatiseur de toit

### CARACTÉRISTIQUES

- Dimensions extérieures L x H x P : 800 x 1700 x 1300 mm
- Hauteur intérieure utile : 15U
- Profondeur intérieure utile : 1024 mm
- Porte avant : 1 porte en métal plein renforcée avec serrure
- Porte arrière : 1 porte en métal plein renforcée avec serrure
- Ossature et panneaux latéraux : métal plein renforcé
- Montants 19" : 2 montants avant et 2 montants arrière
- Indice d'étanchéité : IP56 (poussière et eau)
- Climatisation : capacité 2,4 kW
- Protection contre le feu : F90 (DIN 4102)
- Protection contre les effractions : WK2



### LE PLUS PRODUIT !

Peut être installée n'importe où !

	NOMBRE DE U	HAUTEUR EXT. (A)	LARGEUR EXT. (B)	PROFONDEUR EXT. (C)	HAUTEUR INT. UTILE	PROFONDEUR INT. UTILE	POIDS	RÉF.
Baie sécurisée climatisée	15	1700	800	1300	660	1024	360 kg	<b>754920</b>

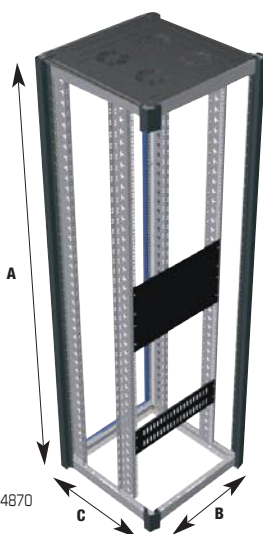

FABRIQUÉ EN FRANCE



## Ossature de baie 19"

*Pour vos câblages économiques !*

Ossature de baie sans porte ni panneau latéral.

### CARACTÉRISTIQUES

- Montants 19" : 2 montants avant
- Toit : fourni, avec entrée de câbles
- Plancher : vendu séparément
- Emplacement ventilateur : 4 (600 mm de profondeur) ou 6 (800 mm de profondeur)
- Ventilateurs vendus séparément
- Charge utile max : 500 kg
- Epaisseur cadre : 2 mm
- 4 vérins inclus
- Couleur : gris titane

(Valeurs en mm)

NB. DE U	HAUTEUR EXT. (A)	LARGEUR EXT. (B)	PROFONDEUR EXT. (C)	HAUTEUR INT. UTILE	POIDS	RÉF.
42	2004	600	600	1867	52 kg	<b>754870</b>
42	2004	800	600	1867	59 kg	<b>754871</b>
42	2004	800	800	1867	65 kg	<b>754872</b>

### LE PLUS PRODUIT !

Cette ossature de baie permet l'intégration de vos câblages à faible coût.

Réf. 754870

## EFIRACK



## Salle informatique climatisée

*Constituez facilement votre propre datacenter !*

Grâce à la solution de couloir thermique Efirack, qui permet un refroidissement efficace et homogène de vos serveurs, vous pouvez disposer enfin de votre propre datacenter. Le confinement d'une allée froide, avec ses portes et son toit, permet de retenir l'air froid, lequel est entièrement utilisé pour refroidir les serveurs, et donc accroît le rendement de votre climatisation.

### CARACTÉRISTIQUES

- Élément passif sans maintenance supplémentaire
- Couloir thermique compatible avec la plupart des baies Efirack
- Fiabilité prolongée des serveurs
- Température uniforme et homogène
- Economie énergétique
- Solution modulable et évolutive



**Configuration sur-mesure !**

**Contactez votre commercial pour plus d'informations !**

# Panneaux de brassage équipés

## Panneau de brassage 12 ports mural

Mini panneau de brassage pour les petits réseaux !



### CARACTÉRISTIQUES

- Nombre de ports : 12 ports RJ-45
- Catégorie : CAT. 5e UTP
- Pour câble monobrin : AWG22 à AWG26
- Dimensions : 6 x 25,5 cm
- Raccordement : bloc 110 / krone
- Livré avec : support de fixation murale



	BLINDAGE	PORTS	RÉF.
Mini panneau CAT. 5e	UTP	12	<b>908310</b>

## Panneau de brassage 8 ports 10"

Spécial mini coffret 10" !



### CARACTÉRISTIQUES

- Nombre de ports : 8 ports RJ-45
- Catégorie : CAT. 6 STP
- Format : rackable 10"
- Hauteur : 1U
- Raccordement : bloc 110 / krone



	U	BLINDAGE	PORTS	RÉF.
Panneau CAT. 6 10"	1U	STP	8	<b>754720</b>

## Panneau de brassage ÉCO

Votre brassage à faible coût !

### CARACTÉRISTIQUES

- Nombre de ports : 16 ou 24 ports RJ-45
- Catégorie : CAT. 5e STP ou CAT. 6 STP
- Format : rackable 19"
- Hauteur : 1U
- Raccordement : bloc 110 / krone
- Support arrière de câbles avec tresse de masse



Réf. 257309



Réf. 257305



Réf. 257310

U	CATÉGORIE	BLINDAGE	PORTS	RÉF.
1U	CAT. 6	STP	16	<b>257309</b>
1U	CAT. 5e	STP	24	<b>257305</b>
1U	CAT. 6	STP	24	<b>257310</b>

## Panneau de brassage CAT. 5e

Jusqu'à 48 ports en 1U !

TOP QUALITÉ !



### CARACTÉRISTIQUES

- Nombre de ports : 16, 24 ou 48 ports RJ-45
- Catégorie : CAT. 5e UTP ou CAT. 5e STP
- Pour câble monobrin : AWG22 à AWG26
- Format : rackable 19"
- Hauteur : 1U
- Raccordement : bloc 110 / krone
- Support arrière de câbles



Réf. 257160



Réf. 257240



Réf. 257241



U	CATÉGORIE	BLINDAGE	PORTS	RÉF.
1U	CAT. 5e	UTP	16	<b>907911</b>
1U	CAT. 5e	UTP	24	<b>257020</b>
1U	CAT. 5e	UTP	48	<b>257021</b>
1U	CAT. 5e	STP	16	<b>257160</b>
1U	CAT. 5e	STP	24	<b>257240</b>
1U	CAT. 5e	STP	48	<b>257241</b>

# Panneaux de brassage équipés

Retrouvez tous nos cordons patch  
Pages : 26 à 38



Réf. 907970



Réf. 257270



Réf. 257280



Réf. 257281



## Panneau de brassage CAT. 6

Jusqu'à 48 ports en 1U !

TOP QUALITÉ !



### CARACTÉRISTIQUES

- Nombre de ports : 16, 24, 32 ou 48 ports RJ-45
- Catégorie : CAT. 6 UTP ou CAT. 6 STP
- Pour câble monobrin : AWG22 à AWG26
- Format : rackable 19"
- Hauteur : 1U ou 2U
- Raccordement : bloc 110 / krone
- Support arrière de câbles

U	CATÉGORIE	BLINDAGE	PORTS	RÉF.
1U	CAT. 6	UTP	16	<b>257260</b>
1U	CAT. 6	UTP	24	<b>257250</b>
2U	CAT. 6	UTP	32	<b>907970</b>
1U	CAT. 6	UTP	48	<b>257251</b>
1U	CAT. 6	STP	16	<b>257270</b>
1U	CAT. 6	STP	24	<b>257280</b>
1U	CAT. 6	STP	48	<b>257281</b>

## Panneau de brassage CAT. 6A

TOP QUALITÉ !



### CARACTÉRISTIQUES

- Nombre de ports : 24 ports RJ-45
- Catégorie : CAT. 6A STP
- Pour câble monobrin : AWG22 à AWG26
- Format : rackable 19"
- Hauteur : 1U
- Raccordement : bloc 110 / krone
- Support arrière de câbles
- Cache poussière sur chaque port



## Panneau de brassage 0,5U

Economisez de la place pour vos brassages !

TOP QUALITÉ !



### CARACTÉRISTIQUES

- Nombre de ports : 24 ports RJ-45
- Catégorie : CAT. 6 STP ou CAT. 6A STP
- Pour câble monobrin : AWG22 à AWG26
- Format : rackable 19"
- Hauteur : 0,5U
- Raccordement : bloc 110 / krone
- Support arrière de câbles
- Cache poussière sur chaque port



Réf. 258361



U	CATÉGORIE	BLINDAGE	PORTS	RÉF.
0,5U	CAT. 6	STP	24	<b>258361</b>
0,5U	CAT. 6A	STP	24	<b>258362</b>

TOP QUALITÉ !



**Retrouvez toutes nos embases RJ-45**  
Page : 53

## Panneau de brassage PoE

**Alimentez vos caméras IP et votre téléphonie IP par le cordon réseau !**

Ce panneau de brassage actif permet d'autoalimenter jusqu'à 12 appareils par le cordon RJ-45. Il fonctionne en mode "Mid-Span", chaque port de sortie Data + Power correspond à un port d'entrée Data.

**CARACTÉRISTIQUES**

- Nombre de ports : - 12 ports RJ-45 d'entrée Data (rangée supérieure)  
- 12 ports RJ-45 de sortie Data + Power (rangée inférieure)
- Topologie du signal : - Data sur paire 1-2 & 3-6  
- Power sur paire 4-5 & 7-8, 48 V – 10 W max
- Alimentation externe : 100 - 240 V, 120 W
- Format : rackable 19"
- Hauteur : 1U

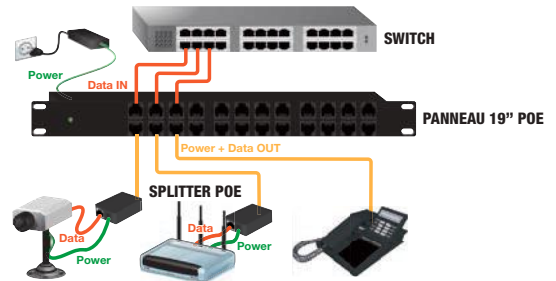

RÉF.

Panneau 19" Mid-Span PoE 12 ports 48 V 120 W

**258154**

## Dexlan

RECOMMANDÉ PAR NOS EXPERTS



## Panneau de brassage à équiper

**Personnalisez vos panneaux en toute liberté !**

Les panneaux de brassage à équiper peuvent recevoir des embases RJ-45 de toutes catégories. Les emplacements libres sont au format keystone et les versions blindées STP assurent la continuité de la masse, grâce à un panneau de doublage arrière et à une tresse de masse fournie.

**CARACTÉRISTIQUES**

- Nombre d'emplacements : 16, 24 ou 48 emplacements keystone
- Blindage : UTP ou STP (voir tableau)
- Format : rackable 19"
- Hauteur : 1U
- Support arrière de câbles



**PRATIQUE !**  
Doublage arrière blindé

GARANTIE 20 ANS  
TOP QUALITÉ !



Réf. 258155



Réf. 258156

TYPE	COULEUR	U	BLINDAGE	EMPLACEMENTS	RÉF.
Panneau vide à équiper	Noir	1U	UTP	16	<b>258151</b>
	Noir	1U	STP	16	<b>258155</b>
	Noir	1U	UTP	24	<b>258152</b>
	Noir	1U	STP	24	<b>258156</b>

## Panneau de brassage angulaire à équiper

**Optimisez votre brassage !**

Les panneaux de brassage angulaires peuvent recevoir des embases RJ-45 de toutes catégories. Leur forme angulaire permet d'orienter les torons de câbles directement sur chaque côté, sans recourir à des panneaux passe-câbles horizontaux, et ainsi augmenter la densité du brassage. Les emplacements libres sont au format keystone.

**CARACTÉRISTIQUES**

- Nombre d'emplacements : 24 emplacements keystone
- Blindage : UTP ou STP (voir tableau)
- Format : rackable 19"
- Hauteur : 1U
- Support arrière de câbles



TOP QUALITÉ !



Réf. 258157



Réf. 258158

TYPE	COULEUR	U	BLINDAGE	EMPLACEMENTS	RÉF.
Panneau vide à équiper	Noir	1U	UTP	24	<b>258157</b>
	Noir	1U	STP	24	<b>258158</b>

: NOUVEAUTÉ



# Panneaux de brassage à équiper



Ref. 908070



Ref. 258160

## Panneau de brassage à insert à équiper

TOP QUALITÉ !



### CARACTÉRISTIQUES

- Nombre d'emplacements : 16, 24 ou 32
- Type d'emplacement :
  - Pour montage avec insert : Réf. 258160, Réf. 258320
  - Pour montage sans insert : Réf. 908050, Réf. 908060, Réf. 908070
- Format : rackable 19"
- Inserts de couleur vendus séparément

TYPE	COULEUR	U	EMPLACEMENTS	RÉF.
Panneau vide pour montage avec insert	Gris	1U	16	<b>258160</b>
	Gris	2U	32	<b>258320</b>
Panneau vide pour montage sans insert	Noir	1U	16	<b>908050</b>
	Noir	2U	24	<b>908060</b>
	Noir	2U	32	<b>908070</b>

## Insert de couleur pour panneau de brassage

TOP QUALITÉ !



### Personnalisez vos panneaux !

Inserts de couleurs et obturateurs pour panneaux Réf. 258160 et Réf. 258320

### CARACTÉRISTIQUES

- Insert avec emplacement keystone
- 7 couleurs au choix
- Conditionnement : sachet de 50 pièces

INSERT	NON PERCÉ	IVOIRE	BLEU	JAUNE	VERT	ROUGE	BLANC	NOIR
Ref.	<b>275100</b>	<b>275080</b>	<b>275060</b>	<b>275050</b>	<b>275040</b>	<b>275030</b>	<b>275020</b>	<b>275000</b>

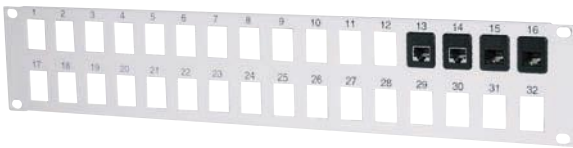

## Panneau de brassage à insert équipé

TOP QUALITÉ !



### Prêt à monter !

### CARACTÉRISTIQUES

- Nombre de ports : 16 ou 32 ports RJ-45
- Catégorie : CAT. 5e, CAT. 6 ou CAT. 6A, UTP ou STP
- Format : rackable 19"
- Hauteur : 1U ou 2U
- Raccordement : embase à connecteurs autodénudants
- Couleur : panneau gris, inserts noirs

TYPE	U	CATEGORIE	BLINDAGE	PORTS	RÉF.
16 ports équipé	1U	CAT. 5e	UTP	16	<b>258170</b>
16 ports équipé	1U	CAT. 5e	STP	16	<b>258180</b>
16 ports équipé	1U	CAT. 6	UTP	16	<b>258190</b>
16 ports équipé	1U	CAT. 6	STP	16	<b>258200</b>
16 ports équipé	1U	CAT. 6A	STP	16	<b>258201</b>
32 ports équipé	2U	CAT. 5e	UTP	32	<b>258330</b>
32 ports équipé	2U	CAT. 5e	STP	32	<b>258340</b>
32 ports équipé	2U	CAT. 6	UTP	32	<b>258350</b>
32 ports équipé	2U	CAT. 6	STP	32	<b>258360</b>
32 ports équipé	2U	CAT. 6A	STP	32	<b>258202</b>

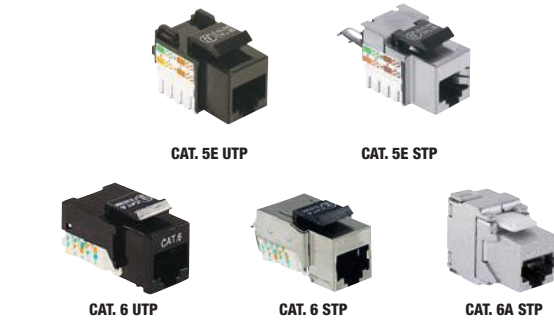

## Panneau de brassage équipé

TOP QUALITÉ !



### Prêt à monter !

### CARACTÉRISTIQUES

- Nombre de ports : 16, 24 ou 32 ports RJ-45
- Catégorie : CAT. 5e, CAT. 6 ou CAT. 6A, UTP ou STP
- Format : rackable 19"
- Hauteur : 1U ou 2U
- Raccordement : embase à connecteurs autodénudants
- Couleur : panneau noir

TYPE	U	CATEGORIE	BLINDAGE	PORTS	RÉF.
16 ports équipé	1U	CAT. 5e	UTP	16	<b>908400</b>
16 ports équipé	1U	CAT. 5e	STP	16	<b>908500</b>
16 ports équipé	1U	CAT. 6	STP	16	<b>909000</b>
16 ports équipé	1U	CAT. 6A	STP	16	<b>258203</b>
24 ports équipé	2U	CAT. 5e	UTP	24	<b>908550</b>
24 ports équipé	2U	CAT. 5e	STP	24	<b>908560</b>
24 ports équipé	2U	CAT. 6	STP	24	<b>909020</b>
24 ports équipé	2U	CAT. 6A	STP	24	<b>258204</b>
32 ports équipé	2U	CAT. 5e	UTP	32	<b>908600</b>
32 ports équipé	2U	CAT. 5e	STP	32	<b>908700</b>
32 ports équipé	2U	CAT. 6A	STP	32	<b>258205</b>

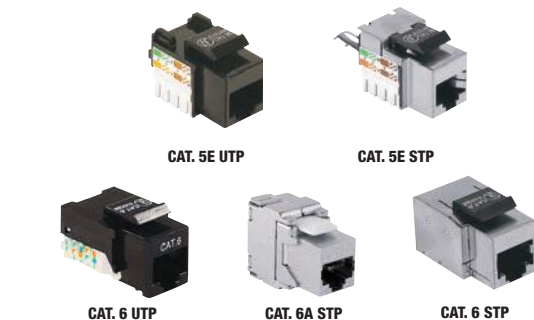



Retrouvez notre gamme  
d'étiqueteuses

Pages : 410 à 411

## Dexlan

RECOMMANDÉ PAR NOS EXPERTS



### Bague de repérage

Identifiez vos câbles !

CARACTÉRISTIQUES

- Réf. 753502 et Réf. 753503 : bagues numérotées de 0 à 9 ; 1 couleur par bague ; 10 pièces par couleur
- Autres références : bague d'un seul numéro ; 1 couleur par bague ; 100 pièces
- Compatibilité : manchon cordon patch, manchon jarretière fibre optique
- Conditionnement : sachet de 100 pièces



TYPE	COULEUR	RÉF.
<b>SACHET DE 100 PCS - 10 PCS PAR COULEUR</b>		
Bagues de marquage diam. 6 mm	n° 0 à 9	<b>753502</b>
Bagues de marquage diam. 8 mm	n° 0 à 9	<b>753503</b>
<b>SACHET DE 100 PCS - 1 COULEUR</b>		
Bagues de marquage diam. 6 mm	n° 0	<b>753470</b>
Bagues de marquage diam. 6 mm	n° 1	<b>753471</b>
Bagues de marquage diam. 6 mm	n° 2	<b>753472</b>
Bagues de marquage diam. 6 mm	n° 3	<b>753473</b>
Bagues de marquage diam. 6 mm	n° 4	<b>753474</b>
Bagues de marquage diam. 6 mm	n° 5	<b>753475</b>
Bagues de marquage diam. 6 mm	n° 6	<b>753476</b>
Bagues de marquage diam. 6 mm	n° 7	<b>753477</b>
Bagues de marquage diam. 6 mm	n° 8	<b>753478</b>
Bagues de marquage diam. 6 mm	n° 9	<b>753479</b>
Bagues de marquage diam. 8 mm	n° 0	<b>753480</b>
Bagues de marquage diam. 8 mm	n° 1	<b>753481</b>
Bagues de marquage diam. 8 mm	n° 2	<b>753482</b>
Bagues de marquage diam. 8 mm	n° 3	<b>753483</b>
Bagues de marquage diam. 8 mm	n° 4	<b>753484</b>
Bagues de marquage diam. 8 mm	n° 5	<b>753485</b>
Bagues de marquage diam. 8 mm	n° 6	<b>753486</b>
Bagues de marquage diam. 8 mm	n° 7	<b>753487</b>
Bagues de marquage diam. 8 mm	n° 8	<b>753488</b>
Bagues de marquage diam. 8 mm	n° 9	<b>753489</b>

### Collier serre-câbles

Pour tenir en place vos torons de câbles !

CARACTÉRISTIQUES

- Collier serre-câbles : couleur blanc



Réf. 812120

	QUANTITÉ	DIMENSIONS	RÉF.
Collier serre-câbles	100	98 x 2,5 mm	<b>629111</b>
Collier serre-câbles	1000	98 x 2,5 mm	<b>180160</b>
Collier serre-câbles	100	200 x 2,6 mm	<b>629121</b>
Collier serre-câbles	100	140 x 3,6 mm	<b>629131</b>
Collier serre-câbles	500	150 x 3,6 mm	<b>180150</b>
Collier serre-câbles	100	200 x 4,8 mm	<b>629151</b>
Collier serre-câbles	100	290 x 4,8 mm	<b>629161</b>
Pince de serrage pour collier de 2 à 6,2 mm	-	-	<b>812120</b>

### Collier serre-câbles nylon 66

CARACTÉRISTIQUES

- Collier serre-câbles : couleur noir
- Matière : nylon 66, résistant aux UV
- Température : -40° C à +70° C
- Conditionnement : sachet de 100 pcs



Réf. 620625

Réf. 620626

Réf. 812110

	QUANTITÉ	DIMENSIONS	RÉF.
Collier	100	180 X 9 mm	<b>620625</b>
Collier	100	235 X 9 mm	<b>620626</b>
Pince pour collier	-	-	<b>812110</b>

### Collier serre-câbles

Organisez rapidement tous vos câblages !

CARACTÉRISTIQUES

- 850 colliers :
  - 100 colliers 100 x 2,7 mm de 5 couleurs (blanc, bleu, rouge, vert, jaune)
  - 300 colliers 200 x 4,7 mm blanc
  - 50 colliers 280 x 4,7 mm blanc



RÉF.

Boîte de 850 colliers serre-câbles

**629163**

### Collier serre-câbles avec porte-étiquette

Pour documenter tous vos câbles !

CARACTÉRISTIQUES

- Collier serre-câbles : couleur blanc

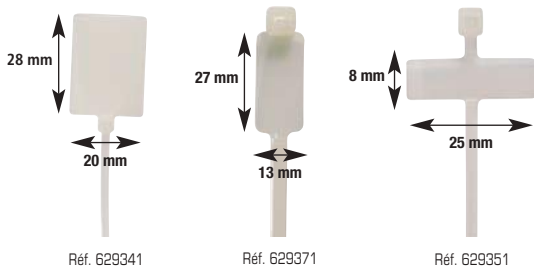

Réf. 629341

Réf. 629371

Réf. 629351

	QUANTITÉ	DIMENSIONS	RÉF.
Collier serre-câbles avec porte étiquette	10	100 x 2 mm	<b>629341</b>
Collier serre-câbles avec porte étiquette	10	100 x 2 mm	<b>629371</b>
Collier serre-câbles avec porte étiquette	100	180 x 3 mm	<b>180170</b>
Collier serre-câbles avec porte étiquette	10	100 x 2 mm	<b>629351</b>

### Organisateur de câbles

L'autre façon de ranger son bureau !

CARACTÉRISTIQUES

- Diamètre : 20 mm
- Réf. 903620 & Réf. 903690 : outil de pose fourni
- Autres références : outil de pose vendu séparément



Réf. 903622



**LE PLUS PRODUIT !**  
Insérez vos câbles facilement avec l'outil de pose



Réf. 903623

	TYPE	LONGUEUR	RÉF.
Organisateur de câbles	Noir	2,0m	<b>903620</b>
Organisateur de câbles	Argent	2,0m	<b>903690</b>
Organisateur de câbles	Noir	30,0m	<b>903621</b>
Organisateur de câbles	Argent	30,0m	<b>903622</b>
Outil de pose	-	-	<b>903623</b>

# Accessoires de câblage

## Passage plancher souple

Protégez vos câbles contre l'écrasement !



Réf. 753700



Réf. 753640

### CARACTÉRISTIQUES

- Nombre de câbles protégés : de 3 à 10 câbles Ø 6 mm (voir tableau)
- Fixation : adhésif double-face fourni
- Matière : PVC souple gris

TYPE	LONG.	TYPE	LARGEUR	RÉF.
Passage plancher souple	1,8 m	3 câbles	53 mm	<b>753640</b>
Passage plancher souple	1,8 m	5 câbles	77 mm	<b>753650</b>
Passage plancher souple	1,5 m	10 câbles	83 mm	<b>753700</b>
Passage plancher souple	3,0 m	10 câbles	83 mm	<b>753710</b>

## Passage plancher rigide

Protégez vos câbles au sol !



Réf. 753340



Réf. 753344

### CARACTÉRISTIQUES

- Nombre de câbles protégés : de 5 à 12 câbles Ø 6 mm (voir tableau)
- Fixation : adhésif double-face vendu séparément
- Matière : PVC rigide gris

TYPE	LONG.	TYPE	LARG.	RÉF.
Passage plancher rigide	1,0 m	8 câbles	70 mm	<b>753340</b>
Raccord pour Réf. 753340				<b>753341</b>
Passage plancher rigide	2,0 m	5 câbles	75 mm	<b>753344</b>
Passage plancher rigide	1,0 m	12 câbles	90 mm	<b>753342</b>
Passage plancher rigide	2,0 m	10 câbles	90 mm	<b>753345</b>
Adhésif double-face	50,0 m	-	-	<b>753326</b>

## Gaine wrap à fermeture auto-agrippante

Ajoutez ou retirez facilement des câbles grâce à la fermeture Velcro !

**NOUVEAU**

NOUVEAU  
2016

**BACH  
MANN  
FRANCE**

### CARACTÉRISTIQUES

- Gaine tressée extensible et ultra-flexible
- Diamètre : jusqu'à 5 cm
- Longueur : 1 m
- Fermeture Velcro robuste, sur toute la longueur
- Sans halogène
- Usage industriel ou tertiaire
- Résiste aux coupures et abrasions
- Résiste aux produits chimiques et dissolvants

LONGUEUR	RÉF.
Gaine wrap à fermeture auto-agrippante 1,0 m	<b>903641</b>

## Anneau serre-câbles adhésif

Instantané et ajustable !

Réf. 629031



Réf. 629011



### CARACTÉRISTIQUES

- Ajustable à différents diamètres
- Fixation : adhésif double-face fourni
- Conditionnement : sachet de 100 pcs

QUANTITÉ	DIAMÈTRE	RÉF.
Anneau serre-câbles 100	7,9 à 10,3 mm	<b>629011</b>
Anneau serre-câbles 100	11,9 à 14,3 mm	<b>629021</b>
Anneau serre-câbles 100	14,7 à 19,1 mm	<b>629031</b>
Anneau serre-câbles 100	22,2 à 25,4 mm	<b>629041</b>

## Embase adhésive pour collier serre-câbles



**LE PLUS PRODUIT !**  
Insérez vos câbles facilement



### CARACTÉRISTIQUES

- Dimensions : 29 x 29 mm
- Compatibilité : pour collier serre-câbles largeur 6 mm max
- Fixation : par adhésif ou vis, non fourni
- Conditionnement : sachet de 100 pcs

RÉF.
<b>629162</b>

## Anneau guide-câbles pour panneau 1U



### CARACTÉRISTIQUES

- Hauteur : 1U
- Compatibilité : pour panneau 10" ou 19"
- Conditionnement : sachet de 50 pcs

RÉF.
<b>754851</b>

## Anneau guide-câbles pour baie et coffret



### CARACTÉRISTIQUES

- Dimensions : 80 x 40 mm (Réf. 258611)  
120 x 60 mm (Réf. 258655)
- Fixation : par adhésif ou vis (non fourni)

RÉF.
<b>258611</b>
<b>258655</b>

## Présentoir ID SCRATCH

Mettez en avant les produits ID-SCRATCH !

### CARACTÉRISTIQUES

- Présentoir équipé de 21 dévidoirs ID-SCRATCH de 2,5 m :  
12 dévidoirs noir  
3 dévidoirs vert  
3 dévidoirs orange  
3 dévidoirs violet
- Possibilité de lecteur multimédia en consignment payante



Présentoir ID-SCRATCH équipé de 21 dévidoirs

RÉF.

**845128**



TOP QUALITÉ !



## Lien auto-agrippant ID SCRATCH

Attachez – Détachez – Rattachez facilement vos câbles !

### CARACTÉRISTIQUES

- Bande auto-agrippante pré-découpée tous les 3 cm
- Se découpe à la main sans outil
- Largeur : 20 mm
- Résistance : jusqu'à 10 kg de traction
- Conserve un fort pouvoir d'accroche



COULEUR	RÉF.
<b>DEVIDOIR DE 2,5 M</b>	
Dévidoir Violet	<b>845122</b>
Dévidoir Vert	<b>845121</b>
Dévidoir Orange	<b>845123</b>
Dévidoir Noir	<b>845120</b>
<b>ROULEAU DE RECHARGE DE 2,5 M</b>	
Rouleau (lot de 2 pcs) Violet	<b>845126</b>
Rouleau (lot de 2 pcs) Vert	<b>845125</b>
Rouleau (lot de 2 pcs) Orange	<b>845127</b>
Rouleau (lot de 2 pcs) Noir	<b>845124</b>

SE DÉCOUPE À LA MAIN TOUTS LES 3 CM

TOP QUALITÉ !



## Lien auto-agrippant

Maintenez vos faisceaux de câbles en toute sécurité !

### CARACTÉRISTIQUES

- Fixation et démontage rapides
- Largeur : 10 ou 16 mm
- Longueur : 20, 21 ou 31 cm
- Existe en noir ou en 5 couleurs



Réf. 629164

Réf. 629150

TYPE	QUANT.	LONG.	LARGEUR	RÉF.
Lien auto-agrippant 5 coul.	15	20 cm	10 mm	<b>629150</b>
Lien auto-agrippant noir	20	21 cm	16 mm	<b>629164</b>
Lien auto-agrippant noir	50	21 cm	16 mm	<b>629165</b>
Lien auto-agrippant noir	20	31 cm	16 mm	<b>629166</b>

## Lien auto-agrippant

Attachez facilement vos câbles !

### CARACTÉRISTIQUES

- Fixation et démontage rapides
- Largeur : 9, 15, 16 ou 20 mm
- Longueur : 10 ou 20 m
- Couleur : noir, bleu ou rouge



Réf. 629431

Réf. 629435

Réf. 629433

TYPE	COULEUR	LONGUEUR	LARGEUR	RÉF.
Lien auto-agrippant	Noir	10,0 m	15 mm	<b>629445</b>
Lien auto-agrippant	Noir	10,0 m	20 mm	<b>629446</b>
Lien auto-agrippant	Noir	20,0 m	9 mm	<b>629431</b>
Lien auto-agrippant	Noir	20,0 m	16 mm	<b>629432</b>
Lien auto-agrippant	Bleu	20,0 m	9 mm	<b>629433</b>
Lien auto-agrippant	Bleu	20,0 m	16 mm	<b>629434</b>
Lien auto-agrippant	Rouge	20,0 m	9 mm	<b>629435</b>
Lien auto-agrippant	Rouge	20,0 m	16 mm	<b>629436</b>



# SOLUTIONS RÉSEAU ACTIF

Réseau WiFi	110
Réseau filaire	125
KVM	159

## Le **point** sur les solutions RÉSEAU ACTIF

### Réseau WiFi

Nos exigences de connectivité efficace poussent nos équipements à toujours plus de vitesse, toujours plus de performance et encore plus d'accessibilité à Internet. Pour vos besoins, nous avons étendu notre offre de répéteurs, de point d'accès et de routeurs WiFi (pages 114 à 116) grâce essentiellement aux nouveaux appareils utilisant la technologie dual-band AC.

### Réseau filaire

L'interconnexion des ordinateurs n'est plus réservée qu'aux bureaux ; les entrepôts et lieux de production industriels nécessitent aussi une infrastructure réseau qu'il faut adapter aux contraintes d'environnement, bien différentes des services du tertiaire. Vous trouverez en pages 142 à 145 une sélection de switches endurcis, de convertisseurs et d'accessoires destinés aussi bien à l'industrie qu'aux utilisations en extérieur.

### KVM

Retrouvez toutes nos solutions de prolongation ou de commutation clavier / écran / souris pour contrôler et administrer des serveurs en DataCenter, en local informatique centralisé ou simplement sur un poste de travail. Que votre besoin soit de disposer d'un accès à distance local ou au travers d'Internet ou encore d'avoir un accès à votre ordinateur en plusieurs endroits de votre bâtiment, nous avons sélectionné pour vous tous les outils nécessaires des pages 170 à 177.



## RÉSEAU WiFi

### SOMMAIRE

Clés & antennes USB WiFi	112
Cartes & adaptateurs WiFi	113
Répéteurs & points d'accès WiFi	114 – 115
Modems WiFi ADSL / 3G	116
Routeurs & points d'accès WiFi	117
Antennes WiFi & cordons	118
HotSpot WiFi d'extérieur	119
Solutions WiFi professionnelles	120
HotSpot d'intérieurs	121
Plafonniers & bornes WiFi EnGenius	122
EnGenius contrôleur WiFi PoE & outdoor	123
DscBOX - Portail captif / serveurs de logs	124

## ZOOM SUR Répéteur WiFi AC

### Le WiFi AC Dual Band de poche !

- Facteur de forme : Boîtier sur prise
- Modèle : WRE-1200
- Type WiFi : Dual Band AC 1200 Mbps
- Fonctions : mode répéteur / AP / client



# Clés & antennes USB WiFi

## CLÉS WIFI - DUAL-BAND N & AC - TRÈS HAUT DEBIT



PLUS PRODUIT	<b>N600 avec socle !</b>	<b>AC1200 USB 3.0 avec socle !</b>	<b>AC1200 longue portée 600 mW !</b>	<b>AC1200 USB 3.0 !</b>	<b>AC600 Compact !</b>
MODÈLE	WF2151	WF2190	WF2561	Archer T4U	Archer T2U
PILOTES					
RÉF.	<b>472151</b>	<b>472190</b>	<b>472561</b>	<b>305740</b>	<b>305720</b>

## CLÉS WIFI - N300 JUSQU'À N600 - HAUT DEBIT



PLUS PRODUIT	<b>N300 avec socle !</b>	<b>N300 Mini taille - Mini prix !</b>	<b>300M longue portée compatible Cisco !</b>	<b>N300 - Taille nano !</b>	<b>600Mbps 2,4 GHz et 5 GHz !</b>
MODÈLE	WF2116	WF2123	-	TL-WN823N	WF2150
PILOTES					
RÉF.	<b>472116</b>	<b>472123</b>	<b>302937</b>	<b>302823</b>	<b>472150</b>

## CLÉS WIFI - N150 - STANDARD



PLUS PRODUIT	<b>1<sup>er</sup> prix !</b>	<b>Taille Nano avec bouton WPS !</b>	<b>Taille ultra compacte !</b>	<b>Avec antenne 5dB !</b>	<b>Le 150Mbps longue portée !</b>
MODÈLE	WF2111	WF2120	TL-WN725N	WF2119S	TL-WN722N
PILOTES					
RÉF.	<b>472111</b>	<b>472120</b>	<b>302725</b>	<b>472219</b>	<b>302722</b>

## ANTENNES USB



PLUS PRODUIT	<b>5 fois plus puissante qu'une simple clé !</b>	<b>L'antenne USB de référence !</b>	<b>IP43 Spécial Camping car !</b>	<b>Haute vitesse et 500mW !</b>	<b>300Mbps !</b>
MODÈLE	WF2505	-	-	TL-WN8200ND	TL-WN822N
FONCTIONNALITÉ	Avec cordon double tête 1,8 m	150Mbps et Gain 9dB	Antenne 12 dBi & cordon 8,0 m	Double antenne 300Mbps	Avec cordon 1,5 m
PILOTES					
RÉF.	<b>472505</b>	<b>302556</b>	<b>302558</b>	<b>302802</b>	<b>302822</b>

# Cartes & adaptateurs WiFi

## CARTES PCI-EXPRESS DUAL-BAND AC & N900



PLUS PRODUIT	La carte WiFi Formule 1 !	Spécial vidéo HD !	Le WiFi AC en 900 + 400 !	Le 11n en vitesse maximum !
FACTEUR DE FORME	Standard	Standard	Standard	Standard
MARQUE	TP-Link	TP-Link	TP-Link	TP-Link
MODÈLE	Archer T9E	Archer T8E	Archer T6E	TL-WDN4800
VITESSE MAX	1900 Mbps	1750 Mbps	1300 Mbps	900 Mbps
PILOTES	Windows	Windows	Windows	Windows
RÉF.	<b>305190</b>	RÉF. <b>305180</b>	RÉF. <b>305160</b>	RÉF. <b>305480</b>

## CARTES WIFI PCI-EXPRESS N300



PLUS PRODUIT	La première MiMo en PCIe !	La référence !	Antennes puissantes 5 dBi !
FACTEUR DE FORME	Standard	Standard / Low Profile	Standard / Low Profile
MARQUE	TP-Link	-	NETIS
MODÈLE	TL-WN881ND	896900	WF-2113
VITESSE MAX	300 Mbps	300 Mbps	300 Mbps
PILOTES	Windows	Windows / LINUX	Windows / LINUX
RÉF.	<b>302881</b>	RÉF. <b>896900</b>	RÉF. <b>472113</b>

## CARTES WIFI PCI 32 BITS N150 ET N300



PLUS PRODUIT	Le 1er prix !	La carte WiFi la plus vendue !	Le WiFi pour tous les boîtiers !	La première 11n MiMo !
FACTEUR DE FORME	Standard / Low Profile	Standard	Standard / Low Profile	Standard
MARQUE	NETIS	TP-Link	NETIS	TP-Link
MODÈLE	WF-2117	TL-WN781ND	WF-2118	TL-WN851ND
VITESSE MAX	150 Mbps	150 Mbps	300 Mbps	300 Mbps
PILOTES	Windows / LINUX	Windows	Windows / LINUX	Windows
RÉF.	<b>472117</b>	RÉF. <b>302781</b>	RÉF. <b>472118</b>	RÉF. <b>302920</b>

### Adaptateur WiFi 300Mbps sur port HDMI ou VGA/Audio

Éliminez les câbles de liaison entre votre ordinateur et votre vidéoprojecteur ou téléviseur LCD avec cet adaptateur WiFi HDMI / VGA qui permet d'afficher l'image de 1 à 4 PC ou Mac individuellement ou en Quadration par transmission sans fil haut débit. L'adaptateur intègre aussi 2 ports USB pour raccorder un dongle de clavier / souris sans fil ou d'un pointeur laser de présentation.

#### CARACTÉRISTIQUES

- WiFi 11n 300Mbps MiMo - 2 antennes amovibles
- Mode WiFi : Autonome ou intégré dans un réseau d'entreprise
- 1 Port HDMI + 1 port VGA+Audio
- Résolutions Max : HDMI 720p - VGA 1440 x 900
- 1 port RJ-45 10/100 Mbps
- 2 ports USB : pour clavier/souris ou pointeur
- Administrable : Page WEB et SNMP
- Compatible Windows XP et+ / MacOS 10.4 et +



RÉF. PLANET	RÉF.
WPG-210N	<b>411210</b>

: NOUVEAUTÉ



# Répéteurs WiFi

## RÉPÉTEURS WIFI AC



TP-LINK®



NETGEAR



TP-LINK®



NETGEAR

PLUS PRODUIT	Avec écran LCD tactile !	Avec port USB 3.0 DLNA !	Avec Switch 5 ports Gigabit !	Avec 5 ports RJ-45 et 1 port USB 3.0 !
FACTEUR DE FORME	Boîtier desktop + mural	Boîtier desktop + vertical	Boîtier desktop + vertical	Boîtier desktop + vertical
MARQUE	TP-Link	Netgear	TP-Link	Netgear
MODÈLE	RE590T	EX7000 Nighthawk	RE580D	EX6200
TYPE WIFI	Dual-Band AC 1900 Mbps	Dual-Band AC 1900 Mbps	Dual-Band AC 1900 Mbps	Dual-Band AC 1200 Mbps
FONCTIONS PLUS	Réglage facile sans PC via LCD	Partage disque dur multimédia	Surpuissant 700mW	Partage de périphérique USB 3.0
RÉF.	<b>307452</b>	RÉF. <b>308663</b>	RÉF. <b>305580</b>	RÉF. <b>308662</b>



TP-LINK®



NETGEAR



PLANET  
Networking & Communication



TP-LINK®

PLUS PRODUIT	Le Gigabit WiFi sur prise murale !	Le plus puissant des répéteurs !	Le WiFi AC Dual-Band de poche !	Convertit le Single en Dual-Band !
FACTEUR DE FORME	Boîtier sur prise + 3 antennes externes	Boîtier sur prise	Boîtier sur prise	Boîtier sur prise + 2 antennes externes
MARQUE	TP-Link	Netgear	Planet	TP-Link
MODÈLE	RE450	EX7300 Nighthawk X4	WRE-1200	RE210
TYPE WIFI	Dual-Band AC 1750 Mbps	Dual-Band AC 2200 Mbps	Dual-Band AC 1200 Mbps	Dual-Band AC 750 Mbps
FONCTIONS PLUS	Voyant détecteur WiFi intégré	Mode répéteur et point d'accès	Mode répéteur / AP / client	Transforme le N en AC
RÉF.	<b>307450</b>	RÉF. <b>302877</b>	RÉF. <b>410512</b>	RÉF. <b>305201</b>

## RÉPÉTEURS WIFI N



TP-LINK®



netis  
Easy Network, Your Talk



PLANET  
Networking & Communication

PLUS PRODUIT	Interface Web en français !	Le meilleur prix !	Le mode routeur ou répéteur !
FACTEUR DE FORME	Boîtier sur prise murale	Boîtier compact spécial multiprises	Boîtier sur prise
MARQUE	TP-Link	Netis	PLANET
MODÈLE	TL-WA850RE	E1+	WNAP-1260
TYPE WIFI	N 300 Mbps 2,4 GHz	N 300 Mbps 2,4 GHz	N300 Mbps 2,4 GHz
FONCTIONS PLUS	Avec connexion RJ-45	Recopie le nom du réseau WiFi (SSID)	Avec mode client pour IPTV
RÉF.	<b>302836</b>	RÉF. <b>472200</b>	RÉF. <b>410575</b>



NETGEAR



TP-LINK®



NETGEAR



TP-LINK®

PLUS PRODUIT	Avec prise électrique filtrée !	Avec prise Gigogne !	Gestion par application Smartphone !	Fixation murale !
FACTEUR DE FORME	Boîtier sur prise + 2 antennes externes	Boîtier sur prise + 2 antennes externes	Boîtier sur prise + 2 antennes externes	Boîtier desktop
MARQUE	Netgear	TP-Link	Netgear	TP-Link
MODÈLE	WN3100RP	TL-WA865RE	WN3000RP	TL-WA830RE
TYPE WIFI	N 300 Mbps 2,4 GHz	N 300 Mbps 2,4 GHz	N 300 Mbps 2,4 GHz	N 300 Mbps 2,4 GHz
RÉF.	<b>302858</b>	RÉF. <b>302838</b>	RÉF. <b>317699</b>	RÉF. <b>302830</b>

## POINTS D'ACCÈS WIFI DUAL-BAND



TP-LINK

NOUVEAUTÉ  
2016



CISCO

NOUVEAUTÉ  
2016



NETGEAR

NOUVEAUTÉ  
2016



NETGEAR

PLUS PRODUIT	<b>La plus haute vitesse !</b>	<b>64 connexions simultanées !</b>	<b>Autonome ou centralisable !</b>	<b>Élégant et puissant !</b>
FACTEUR DE FORME	Boîtier desktop	Plafonnier / applique murale	Plafonnier / applique murale	Boîtier desktop
MARQUE	TP-Link	Cisco	Netgear	Netgear
MODÈLE	AP500	WAP371	WAC720	WAC120
TYPE WIFI	Dual-Band AC 1900 Mbps	Dual-Band AC 1750 Mbps	Dual-Band AC 1750 Mbps	Dual-Band AC 1200 Mbps
MODES	Point d'accès / répéteur / pont / client	Point d'accès / pont / client	Point d'accès / répéteur / pont / client	Point d'accès / pont / client
ANTENNES	3 Dual-Band externes démontables	5 internes (3 en 5 GHz + 2 en 2,4 GHz)	2 internes Dual-Band + 2 prises externes	2 internes Dual-Band
ALIMENTATION	Adaptateur secteur 12 V 2,5 A	Livré sans alim. mais PoE+ 22 W	Livré sans alim. mais PoE+ 22 W	Adaptateur secteur 12 V 1 A
RÉF.	<b>305500</b>	RÉF. <b>164516</b>	RÉF. <b>305122</b>	RÉF. <b>305120</b>

## POINTS D'ACCÈS WIFI N300



TP-LINK

NOUVEAUTÉ  
2016



NETGEAR



netis  
Easy Network, TrueTalk



PLUS PRODUIT	<b>Nouvelle version en 450 Mbps !</b>	<b>Le Dual-Band compact !</b>	<b>Bouton turbo : puissance x4 !</b>	<b>Ajustable jusqu'à 1000 mW !</b>
FACTEUR DE FORME	Boîtier desktop + fixation murale	Boîtier desktop + vertical	Boîtier desktop + fixation murale	Plafonnier
MARQUE	TP-Link	Netgear	Netis	-
MODÈLE	TL-WA901ND	WN203	WF2220	-
TYPE WIFI	11n 450 Mbps	11n 300 Mbps	11n 300 Mbps	11n 300 Mbps
MODES	Point d'accès / répéteur / pont / client	Point d'accès / pont / client	Point d'accès / répéteur / pont / client	Point d'accès / pont / client
ANTENNES	3 externes démontables	3 internes + 2 prises externes optionnelles	2 externes 5 dBi	2 internes
ALIMENTATION	Adaptateur secteur 12 V 1 A + kit PoE passif	Adaptateur secteur 12 V 1 A ou PoE actif 10 W	Adaptateur secteur 12 V 1 A + kit PoE passif	Livré sans alimentation mais PoE actif 15 W
RÉF.	<b>302902</b>	RÉF. <b>302863</b>	RÉF. <b>472220</b>	RÉF. <b>302130</b>



TP-LINK



CISCO



netis  
Easy Network, TrueTalk



netis  
Easy Network, TrueTalk

PLUS PRODUIT	<b>Montage horizontal ou vertical !</b>	<b>Le 1<sup>er</sup> prix de Cisco !</b>	<b>Le 1<sup>er</sup> prix et avec bouton turbo !</b>	<b>Multifonction et longue portée !</b>
FACTEUR DE FORME	Boîtier desktop + fixation murale	Applique murale / plafonnier	Boîtier desktop + fixation murale	Desktop + mural + switch 4 p RJ-45
MARQUE	TP-Link	Cisco	Netis	Netis
MODÈLE	TL-WA801ND	WAP121	WF2210	WF2501
TYPE WIFI	11n 300 Mbps	11n 300 Mbps	11n 150 Mbps	11n 300 Mbps
MODES	Point d'accès / répéteur / pont / client	Point d'accès / pont / client	Point d'accès / répéteur / pont / client	Point d'accès / pont / client / routeur / WDS
ANTENNES	2 externes démontables	3 internes + 2 prises externes optionnelles	1 externe 5 dBi	1 externe 5 dBi
ALIMENTATION	Adaptateur secteur 12 V 1 A + kit PoE passif	Adaptateur secteur 12 V 0,5 A ou PoE actif 6 W	Adaptateur secteur 12 V 1 A + kit PoE passif	Adaptateur secteur 9 V 0,5 A + kit PoE passif
RÉF.	<b>302801</b>	RÉF. <b>164509</b>	RÉF. <b>472210</b>	RÉF. <b>472501</b>

## POINTS D'ACCÈS WIFI N150



NETGEAR



TP-LINK



PLANET  
Networking & Communication



netis  
Easy Network, TrueTalk

PLUS PRODUIT	<b>Avec switch 4 ports RJ-45 !</b>	<b>La borne WiFi de base !</b>	<b>Performant et pas cher !</b>	<b>Transforme un PC en borne WiFi !</b>
FACTEUR DE FORME	Boîtier desktop + vertical	Boîtier desktop + fixation murale	Boîtier desktop + fixation murale	Nano clé USB
MARQUE	Netgear	TP-Link	Planet	Netis
MODÈLE	WN604	TL-WA071ND	WNAP-1110	A1
TYPE WIFI	11n 150 Mbps	11n 150 Mbps	11n 150 Mbps	11n 150 Mbps
MODES	Point d'accès / client / répéteur	Point d'accès / pont / client	Point d'accès / répéteur / pont / client	Point d'accès / client WiFi
ANTENNES	1 externe 2 dBi pivotante	1 externe 3 dBi démontable	1 externe 5 dBi démontable	1 interne
ALIMENTATION	Adaptateur secteur 12 V 1 A	Adaptateur secteur 9 V 0,6 A + kit PoE passif	Adaptateur secteur 12 V 1 A + kit PoE passif	Autoalimenté par l'USB
RÉF.	<b>302864</b>	RÉF. <b>302701</b>	RÉF. <b>411110</b>	RÉF. <b>472121</b>

# Modems WiFi VDSL / ADSL / 3G / 4G

## MODEMS VDSL 2 / ADSL 2+



**NETGEAR**



**TP-LINK**



**TP-LINK**



**netis**



PLUS PRODUIT	<b>Le modem VDSL2 WiFi Gigabit !</b>	<b>Prêt pour ligne ADSL2+/VDSL ou BOX !</b>	<b>Jusqu'à 100Mbps up &amp; Download !</b>	<b>Le VDSL2 avec prise téléphone VoIP !</b>
FORMAT	Boîtier desktop	Boîtier desktop vertical	Boîtier desktop	Boîtier desktop
MODÈLE	D7000 Nighthawk	ARCHER VR900	TD-W9980	DL4422V
TYPE WIFI	Dual-Band AC 1900 Mbps	Dual-Band AC 1900 Mbps	Dual-Band N 600 Mbps	N 300 Mbps
PORTS RJ-45	1 WAN + 4 LAN Gigabit	1 WAN + 3 LAN Gigabit	1 WAN + 3 LAN Gigabit	1 Giga WAN + 4 LAN 10/100
FONCTIONS	RJ-11 VDSL2/ADSL & 2x USB 3.0	RJ-11 VDSL2/ADSL & 1 USB 3.0	RJ-11 VDSL2/ADSL & 2 USB 2.0	RJ-11 VDSL2 - RJ-11 FXS & 1 USB 2.0
ANTENNES	3 dual-band pivotantes	3 dual-band détachables	Livré sans alim mais PoE+ 20W	2 antennes 5dB pivotantes
	RÉF. <b>308700</b>	RÉF. <b>318999</b>	RÉF. <b>318990</b>	RÉF. <b>474422</b>



**TP-LINK**



**TP-LINK**



**PLANET**  
Networking & Communication



**netis**

PLUS PRODUIT	<b>Full Gigabit et WiFi 1750Mbps !</b>	<b>Le 1er prix du WiFi AC !</b>	<b>Avec 8 tunnels VPN IPsec !</b>	<b>Le 1er prix des WiFi N300 !</b>
FORMAT	Boîtier desktop	Boîtier desktop et fixation murale	Boîtier desktop vertical	Boîtier desktop et fixation murale
MODÈLE	ARCHER D7	ARCHER D20	WDR-300NU	DL4323D
TYPE WIFI	AC 1750 Mbps	AC 750 Mbps	11n 300 Mbps 2,4GHz ou 5GHz	11n 300 Mbps
PORTS RJ-45	1 WAN-LAN + 3 LAN Gigabit	1 WAN-LAN + 3 LAN 10/100	4 LAN 10/100	1 WAN-LAN + 3 LAN 10/100
FONCTIONS	RJ-11 ADSL & 2x USB 2.0	RJ-11 ADSL & 1x USB 2.0	RJ-11 VDSL2/ADSL & 2x USB 2.0	RJ-11 ADSL2+
ANTENNES	3 dual-band détachables	2 dual-band détachables	Internes 2x2,4GHz + 2x5GHz	2 antennes 5dBi démontables
	RÉF. <b>318967</b>	RÉF. <b>318962</b>	RÉF. <b>410300</b>	RÉF. <b>474323</b>



**NETGEAR**



**TP-LINK**



**TP-LINK**



**netis**

PLUS PRODUIT	<b>Bouton WiFi marche/arrêt</b>	<b>Le Gigabit en Dual-Band !</b>	<b>Le top prix / performances !</b>	<b>Le 1<sup>er</sup> prix des modems WiFi !</b>
FORMAT	Boîtier desktop et vertical	Boîtier desktop	Boîtier desktop et fixation murale	Desktop et mural + switch 4p RJ-45
MODÈLE	DGN2200	TD-W8980	TD-W8970	DL4311
TYPE WIFI	11n 300 Mbps	11n Dual-Band AC 600 Mbps	11n 300 Mbps	11n 150 Mbps
PORTS RJ-45	4 LAN 10 / 100	1 WAN-LAN + 3 LAN Gigabit	1 WAN-LAN + 3 LAN Gigabit	4 LAN 10/100
FONCTIONS	RJ-11 ADSL & 1 x USB 2.0	RJ-11 ADSL & 2 x USB 2.0	RJ-11 ADSL & 2 x USB 2.0	RJ-11 ADSL2+ (ATM/PPP/PPoA/Bridge)
ANTENNES	2 internes 2dBi	2 internes et 3 externes démontables	2 internes et 2 externes démontables	1 externe 5dBi
	RÉF. <b>317695</b>	RÉF. <b>318980</b>	RÉF. <b>318970</b>	RÉF. <b>474311</b>

## MODEM ROUTEUR WIFI 3G/4G



**TP-LINK**



**TP-LINK**



**TP-LINK**



**TP-LINK**

PLUS PRODUIT	<b>Modem 4G LTE MiFi !</b>	<b>Avec port pour carte SIM !</b>	<b>Spécial borne affichage dynamique !</b>	<b>15h de WiFi depuis un carte 3G !</b>
FORMAT	Boîtier mobile autonome avec LCD	Boîtier desktop	Boîtier desktop et fixation murale	Boîtier mobile autonome avec LCD
MODÈLE	M7350	MR200	TL-MR3420	M5360
TYPE WIFI	11n 150 Mbps 2,4GHz ou 5GHz	Dual-Band AC 750 Mbps	11n 300 Mbps	11n 150 Mbps
PORTS RJ-45	AUCUN RJ - Micro USB (recharge)	1 x WAN-LAN + 3 LAN 10/100	1 x WAN + 4 LAN 10/100	AUCUN RJ - Micro USB (recharge)
FONCTIONS	1 port SIM 4G LTE + 1 port MicroSD	1 port SIM avec adapt.Micro-Nano	1 port USB pour clé 3G/4G optionnelle	1 port carte SIM + Powerbank 5200 mAh
ANTENNES	interne	3 int. WiFi + 2 ext. 4G LTE	2 antennes détachables	Antenne interne
	RÉF. <b>305370</b>	RÉF. <b>305375</b>	RÉF. <b>302342</b>	RÉF. <b>305360</b>



**TP-LINK®**



**TP-LINK®**



**NETGEAR®**



**TP-LINK®**

PLUS PRODUIT	<b>Le WiFi en 3 bandes !</b>	<b>Réglage par écran tactile !</b>	<b>Facile à configurer !</b>	<b>Élegant et puissant !</b>
FORMAT	Boîtier desktop	Boîtier desktop et fixation murale	Boîtier desktop	Boîtier desktop vertical
MODÈLE	Archer C3200	Touch P5	R7000 Nighthawk	Archer C9
TYPE WIFI	Tri-Band AC 3200 Mbps	Dual-Band AC 1900 Mbps	Dual-Band AC 1900 Mbps	Dual-Band AC 1900 Mbps
PORTS RJ-45	Gigabit 4 x LAN + 1 WAN	Gigabit 4 x LAN + 1 WAN	Gigabit 4 x LAN + 1 WAN	Gigabit 4 x LAN + 1 WAN
FONCTIONS	1 x USB 3.0 + 1 x USB 2.0	1 x USB 3.0 + 1 x USB 2.0	1 x USB 3.0 + 1 x USB 2.0	1 x USB 3.0 + 1 x USB 2.0
ANTENNES	6 x Tri-Band externes pivotantes	3 x Dual-Band externes démontables	3 x Dual-Band externes démontables	3 x Dual-Band externes démontables
	RÉF. <b>307320</b>	RÉF. <b>305505</b>	RÉF. <b>307000</b>	RÉF. <b>305900</b>



**TP-LINK®**



**TP-LINK®**



**netis**



**netis**

PLUS PRODUIT	<b>Nouvelle version en 450Mbps !</b>	<b>Le Dual-Band compact !</b>	<b>Le WiFi AC Gigabit à petit prix !</b>	<b>Routeur WiFi AC Eco avec mode client !</b>
FORMAT	Boîtier desktop et fixation murale	Boîtier desktop et vertical	Boîtier desktop et vertical	Boîtier desktop et fixation murale
MODÈLE	Archer C7	Archer C2	WF2780	WF2710
TYPE WIFI	Dual-Band AC 1750 Mbps	Dual-Band AC 750 Mbps	Dual-Band AC 1200 Mbps	Dual-Band AC 750 Mbps
PORTS RJ-45	Gigabit 4 x LAN + 1 WAN	Gigabit 4 x LAN + 1 WAN	Gigabit 4 x LAN + 1 WAN	5p 10/100 4 x LAN + 1 x WAN
FONCTIONS	2 ports USB 2.0	1 port USB 2.0	Avec modes AP / répéteur / client / WDS	3 sous réseaux (SSID) par bandes
ANTENNES	3 internes 5 GHz + 3 externes 2,4 GHz	2 internes 5 GHz + 2 externes 2,4 GHz	2 x 2 externes 5dBi pivotantes	3 antennes Dual-Band 5 dBi pivotantes
	RÉF. <b>305750</b>	RÉF. <b>305250</b>	RÉF. <b>427280</b>	RÉF. <b>427210</b>



**TP-LINK®**



**netis**



**netis**



**netis**

PLUS PRODUIT	<b>Sous réseau WiFi pour visiteurs !</b>	<b>Bouton turbo = portée x 4 !</b>	<b>Le plus facile à installer !</b>	<b>Le best seller multifonctions !</b>
FORMAT	Boîtier desktop vertical	Boîtier desktop et fixation murale	Boîtier desktop et fixation murale	Boîtier desktop et fixation murale
MODÈLE	C20i	WF2533	WF2419E	WF2410
TYPE WIFI	Dual-Band AC 750 Mbps	11n 300 Mbps	11n 300 Mbps	11n 150 Mbps
PORTS RJ-45	5 p 10/100 4 x LAN + 1 x WAN	5 p 10/100 4 x LAN + 1 x WAN	5 p 10/100 4 x LAN + 1 x WAN	5 p 10/100 4 x LAN + 1 x WAN
FONCTIONS	Partage USB et réseau "invités"	Puissance turbo 400mW	Interface multilingues avec français	Modes client / bridge / répéteur
ANTENNES	3 Dual-Band internes 2 dBi	3 externes 5 dBi démontables	2 externes 5 dBi pivotantes	1 externe 5 dBi démontable
	RÉF. <b>305251</b>	RÉF. <b>427533</b>	RÉF. <b>427429</b>	RÉF. <b>427410</b>



**NETGEAR®**



**TP-LINK®**



**TP-LINK®**



**netis**

PLUS PRODUIT	<b>Open source : spécial cybercafé !</b>	<b>L'ultimé en 450 MHz !</b>	<b>Le routeur de voyage !</b>	<b>Le routeur WiFi 1<sup>er</sup> prix!</b>
FORMAT	Boîtier desktop et vertical	Boîtier desktop	Boîtier sur prise électrique	Boîtier desktop et fixation murale
MODÈLE	WNR3500Lv2 version open source	TL-WR1043ND V3	TL-WR710N	WF2411
TYPE WIFI	11n 300 Mbps	11n 450 Mbps	11n 150 Mbps	11n 150 Mbps
PORTS RJ-45	5 p Gigabit 4 x LAN + 1 x WAN	5 p Gigabit 4 x LAN + 1 x WAN	1 x WAN + 1 x LAN	5 p 10/100 4 x LAN + 1 x WAN
FONCTIONS	Compatible DD-WRT "Kong Mod"	Partage USB 2.0	1 port USB chargeur ou partage USB	Modes AP / client / répéteur / WDS
ANTENNES	2 internes	3 externes 3 dBi démontables	1 interne 2 dBi	1 interne 5 dBi pivotante
	RÉF. <b>302335</b>	RÉF. <b>302992</b>	RÉF. <b>302711</b>	RÉF. <b>427411</b>

# Antennes WiFi & cordons

## Antenne WiFi extérieure haute performance

Boostez vos hotspot !

GARANTIE 03 ANS



Antennes omnidirectionnelles conçues pour accroître la propagation des ondes WiFi des bornes d'extérieur.

**CARACTÉRISTIQUES**

- Fréquence : 2,4-2,5 GHz
- Connectique Type N femelle
- Ref 470115 : Kit de fixation murale / poteau fourni
- Ref 470109 : prise N articulée à 90°

netis

	RÉF. NETIS	RÉF.
Antenne WiFi 15 dBi - 1,5 m - type N + Kit fixation	PA115	<b>470115</b>
Antenne WiFi 9 dBi - 0,4 m	PA109	<b>470109</b>

## Antennes WiFi Dual-Band

Compatible 11n et 11ac !

Amplifie les signaux WiFi sur les 2 bandes de fréquences 2,4 GHz et 5 GHz.



	HAUTEUR	GAIN 2.4 GHz	GAIN 5 GHz	RÉF.
Ant. baton externe - type N Fem.	260 mm	4 dBi	8 dBi	<b>302244</b>
Ant. baton externe - type N Fem.	1200 mm	8 dBi	10 dBi	<b>302245</b>
Ant. panneau interne - RP-SMA mâle.	167 mm	8 dBi	10 dBi	<b>302246</b>

## Antenne WiFi intérieure haute performance

GARANTIE 03 ANS



Boostez rapidement et simplement la portée de vos équipements WiFi en remplaçant l'antenne.

**CARACTÉRISTIQUES**

- Connecteur RP-SMA Mâle

netis

	RÉF. NETIS	RÉF.
Antenne de remplacement 5 dBi	PA105S	<b>470105</b>
Antenne de remplacement 9 dBi	PA109S	<b>470108</b>
Antenne magnétique 5 dBi sur câble 1.3 m	PA105C	<b>470106</b>
Antenne magnétique 9 dBi sur câble 1.3 m	PA109C	<b>470107</b>

## Antenne WiFi extérieure ultra puissante

Spécial HotSpot outdoor !

Décuplez la portée de vos bornes WiFi avec ces antennes externes.

Ref. 302242 : spécial borne 300 Mbps 2 prises type N.



	CONNECTEUR	GAIN	RÉF.
Antenne bâton MiMo	2 x N femelle	15 dBi	<b>302242</b>
Antenne bâton	N mâle	9 dBi	<b>302265</b>
Antenne Yagi horizontale	N femelle	18 dBi	<b>302276</b>
Antenne panneau	N femelle	18 dBi	<b>302278</b>

## Cordon antenne faible perte

Atténuez au maximum la perte de puissance !

GARANTIE 03 ANS

**CARACTÉRISTIQUES**

- Câble souple CFD-200.



netis

	LONGUEUR	RÉF. NETIS	RÉF.
Pigtail RP-SMA mâle / type N mâle	0,5 m	PC050	<b>470101</b>
Cordon RP-SMA mâle / type N mâle	3,0 m	PC300	<b>470103</b>
Rallonge RP-SMA mâle/femelle	5,0 m	PC500S	<b>470500</b>

## Antenne de remplacement et socle

Améliorez la portée de vos équipements WiFi !

Les antennes de remplacement à haut gain combinées aux socles magnétiques permettent d'accroître facilement et rapidement les performances des cartes et des points d'accès WiFi.

**CARACTÉRISTIQUES**

- Connecteurs RP-SMA
- Antennes articulées à 90°
- Socles magnétiques avec cordon faible perte



	RÉF.
Antenne de remplacement 7 dB - 295 mm	<b>302281</b>
Antenne de remplacement 9 dB - 390 mm	<b>302282</b>
Socle magnétique pivotant 90° + cordon 1 m	<b>302002</b>

## Cordon antenne WiFi

Déportez vos antennes !

Ces cordons permettent de raccorder des antennes WiFi aux bornes émettrices. Cordons spéciaux à faible capacitance.

PRISE 1	PRISE 2	LONGUEUR	RÉF.
N Mâle	RP-SMA Mâle	2,0 m	<b>302202</b>
		5,0 m	<b>302205</b>
		10,0 m	<b>302201</b>
N Mâle	N Mâle	1,0 m	<b>302221</b>
		2,0 m	<b>302222</b>
		5,0 m	<b>302225</b>
RP-SMA Femelle	N Mâle	10,0 m	<b>302229</b>
		3,0 m	<b>302003</b>
		5,0 m	<b>302005</b>
N Femelle	RP-SMA Mâle	8,0 m	<b>302008</b>
		10,0 m	<b>302010</b>
		6,0 m	<b>302293</b>
		12,0 m	<b>302292</b>

## Booster gain WiFi 2,4 GHz

Installation rapide sans logiciel !

Étendez la portée de votre point d'accès WiFi ou de votre carte réseau sans fil en intercalant cet amplificateur de gain entre l'antenne et l'appareil. L'augmentation du gain jusqu'à 17 décibels sans changer la puissance d'émission de 100 mW permet de conserver les caractéristiques légales d'une transmission réseau sans fil.

**CARACTÉRISTIQUES**

- Amplification du signal en émission / réception
- Cordon 30 cm RP-SMA
- Dimensions : 78 x 56 x 29 mm



	GAIN	RÉF.
Booster gain WiFi 2,4 GHz 100 mW	17 dB	<b>302297</b>



**NOUVEAU**

## Station CPE WiFi Pharos longue distance IP65

**Spécial liaisons entre bâtiments !**

Les stations CPE WiFi sont conçues pour fournir une solution efficace de connexion sans fil longue distance. Ils disposent de modules radio en 2,4 ou 5GHz et offrent le choix d'antenne parabolique pour une liaison point à point ou antenne secteur 90° pour installation point à multi-point.

### CARACTÉRISTIQUES

- WiFi 11n 300Mbps 500mW
- Kit PoE 24V passif fourni
- Montage sur mât Diam. 40 à 50 mm
- Mini cordon RP-SMA livré avec les antennes

	RÉF. NETIS	RÉF.
HotSpot Pharos Station CPE WiFi N300 2.4 GHz	WBS210	<b>307410</b>
HotSpot Pharos Station CPE WiFi N300 2.4 GHz	WBS510	<b>307415</b>
Antenne secteur 2.4 GHz 15dBi haut.70cm	TL-ANT2415MS	<b>302299</b>
Antenne secteur 5 GHz 19dBi haut.70cm	TL-ANT5819MS	<b>305229</b>
Antenne parabolique 2.4 GHz 24dBi Diam 65cm	TL-ANT2424MD	<b>302249</b>
Antenne parabolique 5 GHz 30dBi Diam 65cm	TL-ANT5830MD	<b>305249</b>

**NOUVEAUTÉ 2016**



Réf. 307410  
Station CPE

**NOUVEAUTÉ 2016**



Réf. 302249  
Antenne Point à Point

**NOUVEAUTÉ 2016**



Réf. 302299  
Point à multi-Point

**TP-LINK®**

## HotSpot d'extérieur WiFi 11n

**Livré avec kit PoE passif !**

Bornes WiFi d'extérieur à l'épreuve des intempéries avec double antenne MiMo de type panneau directif intégrée

### CARACTÉRISTIQUES

- WiFi 11n 300Mbps 500mW
- Kit PoE 24V passif fourni
- Montage sur mât Diam. 40 à 50 mm



Réf. 307310

**TP-LINK®**

	RÉF. NETIS	RÉF.
HotSpot WiFi N300 2.4 GHz antennes 9dB intégré	CPE210	<b>307310</b>
HotSpot WiFi N300 5 GHz antennes 9dB intégré	CPE510	<b>307315</b>

## Adaptateur USB WiFi 11n 12 dB avec câble 8 m

**Spécial Camping-car et caravane !**

Cet adaptateur WiFi longue portée se connecte en USB sur un ordinateur PC / MAC. Son câble USB de 8 m, son antenne intégrée de 12 db et son boîtier "WeatherProof" permettent une installation en extérieur pour capter une borne éloignée. Son mode point d'accès permet aussi de le transformer en HotSpot USB pour partager en WiFi la connexion internet filaire de l'ordinateur.

### CARACTÉRISTIQUES

- Antenne interne 12 dBi
- Autoalimenté par câble USB 8 m double tête
- Mode client et point d'accès (Chipset Ralink)
- Boîtier ABS protection IP43
- Pilote Windows / Linux / MacOSX



RÉF.

Adaptateur USB WiFi 11n 12 dB avec câble USB 8 m	<b>302558</b>
--	---------------

## Mât pour antenne extérieure WiFi

**Robustesse éprouvée !**

Prévu pour installer un point d'accès ou une antenne en extérieur, ce mât métallique de 1 m se fixe sur une surface plane. La plaque rectangulaire 20 x 30 cm et sa conception mécano-soudée assurent un excellent maintien et garantissent une résistance au vent violent jusqu'à plus de 200 km/h.

### CARACTÉRISTIQUES

- Mât : tube diam. 40 mm - hauteur 1000 mm
- Plaque de fixation : 300 x 200 mm
- Distance entre plaque et mât : 100 mm
- Fourni avec fixation pour béton et bois



RÉF.

Mât extérieur pour antenne / point d'accès WiFi	<b>302235</b>
---	---------------

## HotSpot WiFi IP55 Haute puissance 30 dB

**300 Mbps en 11n ou 600 Mbps en 11ac !**

Bornes WiFi haute puissance pour une qualité de signal optimale et un taux de transfert performant.

### CARACTÉRISTIQUES

- Modes : AP / client / routeur / répéteur
- Boîtier étanche IP55
- Alimentation PoE 24 V fournie

**GARANTIE 03 ANS**



Réf. 472375

**netis**

	RÉF. NETIS	RÉF.
HotSpot WiFi 11n 300 Mbps Ant. 10 dBi	WF2322	<b>472322</b>
HotSpot WiFi 11ac 600 Mbps Ant. 8 + 11 dBi	WF2375	<b>472375</b>

## HotSpot d'extérieur 150 Mbps 2.4 GHz antenne 12 dB

**A l'épreuve des intempéries !**

Permet de fournir une large couverture WiFi haut débit en extérieur (smartphone, tablette et PC portable). L'antenne directive interne permet une transmission efficace en mode bridge. Son connecteur d'antenne RP-SMA permet d'installer une antenne omnidirectionnelle pour une diffusion à 360°.

### CARACTÉRISTIQUES

- Standard WiFi 11n 2,4 GHz 150 Mbps
- Alimentation PoE passif fournie
- 1 port RJ-45 LAN PoE passif
- 1 port RJ-45 WAN pour modem DSL / câble
- 1 connecteur antenne externe : RP-SMA femelle

**NOUVEAUTÉ 2016**



**PLANET**  
Networking & Communication

RÉF. PLANET

RÉF.

HotSpot WiFi 150Mbps antenne 12dB	WANP-6315	<b>416315</b>
-----------------------------------	-----------	---------------

## Parabole booster pour HotSpot d'extérieur

**Doublez légalement la portée de votre HotSpot !**

Compatible avec les bornes WiFi de TP-Link, NETIS ou Planet, cette parabole leur ajoute 22 décibels de gain, idéale pour l'utilisation de 2 HotSpots en mode point.

### CARACTÉRISTIQUES

- Dimension parabole : 35 x 39 cm
- Fixation murale ou sur mât

### SYSTÈME DE FIXATION



RÉF.

Parabole booster 22dBi pour HotSpot d'extérieur	<b>302365</b>
---	---------------



# Solutions WiFi professionnelles



Réf. 302170

Réf. 302171

## HotSpot WiFi avec imprimante ticket-login

**Offrez 30 minutes, 1 ou 2 heures de WiFi à vos invités !**

Borne d'accès WiFi intégrant une imprimante permettant d'éditer des codes d'accès internet temporaires à vos visiteurs. Solution idéale pour les cafés, hôtels et restaurants. Fournit un portail captif d'identification et un ticket personnalisable avec QR code. Une fois paramétré, l'utilisation de ce Hotspot est ultra simplifiée par les 3 boutons préprogrammés.

### CARACTÉRISTIQUES

- WiFi standard 802.11n 2T2R 300 Mbps 2,4 GHz
- Mini-proxy avec portail captif personnalisable
- 3 boutons pré-programmables
- Possibilité de paiement par CB / Paypal
- Papier thermique (rouleaux 56 mm, identique machine C.B.)
- Extensible à d'autres points d'accès via adaptateur USB (Réf. 302171)



	RÉF. ALLNET	RÉF.
HotSpot WiFi avec imprimante ticket-login	ALL-HS02530	<b>302170</b>
Adaptateur Micro-USB Ethernet pour HotSpot	ALL0174	<b>302171</b>

## Plastron PoE point d'accès WiFi 300 Mbps 4 en 1

**Avec prise USB chargeur mobile intégré !**

Installez facilement des bornes WiFi discrètes en fixant des plastrons 4 en 1 dans des boîtiers en saillie, dans des goulottes 85 x 50, ou encastrés dans le mur. Ces plastrons sont bien plus qu'une borne WiFi 11n auto alimentée par le cordon de raccordement RJ-45, il fournit aussi un port réseau RJ-45, un port USB pour recharger vos appareils mobiles, et un port RJ-11 pour le raccordement à une ligne téléphonique.

### CARACTÉRISTIQUES

- Standard WiFi 11n 2,4 GHz 300 Mbps
- Alimentable par PoE 802.3af (conso : < 10 W)
- Modes : point d'accès (2 SSID : employés / visiteurs)
- Port USB chargeur : 5 V 0,5 A
- Livré avec façade, boîtier saillie en option



	RÉF. PLANET	RÉF.
Plastron PoE point d'accès WiFi 300 Mbps 4 en 1	WNAP-W2200	<b>412200</b>
Boîtier mural pour installation en saillie	-	<b>272020</b>



Réf. 412200

Réf. 272020



## HotSpot WiFi 300 Mbps PoE aluminium étanche IP67

**Puissance ajustable jusqu'à 29 dB !**

Son boîtier étanche et résistant à -30 / +75°C permet une installation WiFi en extérieur. De plus, ses différents modes offrent de nombreuses possibilités d'applications, point d'accès, client WiFi, pont en point à point, etc...

### CARACTÉRISTIQUES

- WiFi 11 n MiMo 2T2R 300 Mbps
- Alimentation par injecteur PoE fourni ou switch PoE (8 W)
- 2 prises antennes type N
- 1 port RJ-45 étanche PoE (entrée) + 1 port RJ-45 (sortie)
- Fourni avec fixation murale et sur mât



	RÉF. PLANET	RÉF.
HotSpot WiFi 300 Mbps PoE	WNAP-6350	<b>416350</b>

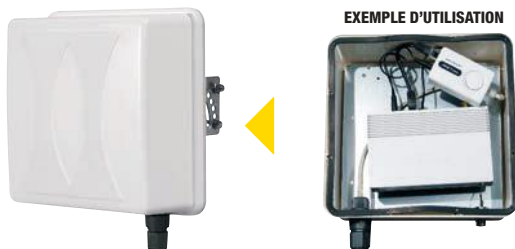
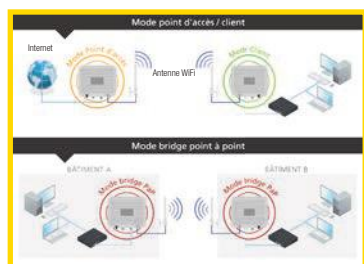

EXEMPLE D'UTILISATION

## Caisson HotSpot étanche IP54 avec antenne 16 dB intégrée

**Votre point d'accès en extérieur !**

Construisez vous-même votre HotSpot d'extérieur en installant un point d'accès classique dans ce boîtier. L'antenne 16 dB de type panneau directif, intégrée dans le fond du caisson se raccorde facilement à la place d'une des antennes du PA. Un mini cordon Pigtail permet d'utiliser une seconde antenne externe pour augmenter la portée du signal.

### CARACTÉRISTIQUES

- Presse étoupe RJ-45 étanche pour le raccordement au réseau
- Indice de protection IP54 (étanche à la poussière et aux projections d'eau)
- Dimensions externes : 255 x 255 x 144 mm
- Fixation pour mât Ø 40 à 50 mm **Réf. 302235**
- Dimensions max pour AP : 220 x 120 x 35 mm
- Validé en PoE actif : Netgear WN203 (**Réf. 302863**) / EnGenius-ECB350 (**Réf. 431350**)
- Validé en PoE passif : Netis WF2220 (**Réf. 472220**) / Planet WNAP-1110 (**Réf. 411110**)
- Antenne panneau interne 16 dBi prise RP-SMA
- Cordon pigtail et prise antenne externe type N

	RÉF.
Caisson étanche IP54 pour HotSpot sur mesure	<b>302625</b>

VALIDE AVEC :



## Point d'accès WiFi 300Mbps PoE actif

**Fixation en applique ou plafonnier !**

Installation facile avec socle indépendant, cette élégante borne WiFi lumineuse ne nécessite qu'un seul cordon RJ-45 pour la raccorder au réseau et l'autoalimenter.

**CARACTÉRISTIQUES**

- Standard WiFi 300Mbps 2.4GHz conforme à la norme POE-802.3AF
- Alimentable par switch PoE ou injecteur PoE 15W
- 2 ports RJ-45 :
  - Port 1 : Alimentation PoE (optionnelle)
  - Port 2 : Sortie Ethernet pour chaînage
- Compatible avec switch PoE/PoE+



	RÉF. NETIS	RÉF.
Point d'accès WiFi 300Mbps PoE actif	WF2520	<b>472520</b>
DEXLAN Injecteur PoE 15W	-	<b>317415</b>



Réf. 472520

## Plafonnier WiFi AC 1200 Mbps Dual-Band et PoE+

**Le WiFi discret mais ultra-puissant !**

Ce plafonnier dissimule un point d'accès WiFi PoE performant qui fournit jusqu'à 64 accès réseau sans fil sur les 2 fréquences constituant la nouvelle norme AC. Il dispose de 10 noms de sous réseaux SSID (5 par bande) et d'une fonction d'isolation client pour sécuriser le WiFi en complément des traditionnelles clés de cryptage.

**CARACTÉRISTIQUES**

- Standard WiFi 11ac Dual-Band 300 Mbps en 2,4 – 867 Mbps en 5 GHz
- 64 clients WiFi connectés simultanément (32 par fréquences)
- Protocole IAPP : fonction de mobilité entre points d'accès (roaming)
- Conforme PoE+ 802.3at : consommation max 20 W
- Configurable par page Web ou SNMP



	RÉF. PLANET	RÉF.
Plafonnier WiFi AC1200 PoE+	WDAP-C7200AC	<b>417200</b>
Switch 8p Gigabit PoE+ 30 W +1 uplink	GSD-908HP	<b>411908</b>



Réf. 417200



## Plafonnier WiFi avec portail captif

**Gestion simplifiée par software centralisateur !**

Les plafonniers TP-Link permettent de déployer rapidement une installation de bornes WiFi et de configurer jusqu'à 24 points d'accès simultanément de manière centralisée. Complétés par un portail captif d'identification, ils permettent d'offrir un accès par simple acceptation de condition d'utilisation ou de renforcer la sécurité par une identification forte (Radius, Active Directory...)

**CARACTÉRISTIQUES**

- Standard WiFi 11n et 11ac
- Alimentation par PoE actif ou passif
- Logiciel de centralisation fourni
- Norme d'inflammabilité et de toxicité LSOH UL2043



	RÉF. TP-LINK	RÉF.
Plafonnier WiFi 300Mbps PoE Passif	EAP110	<b>307110</b>
Plafonnier WiFi 300Mbps PoE actif 802.3af	EAP120	<b>307120</b>
Plafonnier WiFi 600Mbps Dual Band PoE actif 802.3af	EAP220	<b>307220</b>
Plafonnier WiFi AC1200 Dual-Band PoE actif 802.at	EAP320	<b>307230</b>
Plafonnier WiFi AC1900 Dual-Band PoE actif 802.at	EAP330	<b>307229</b>

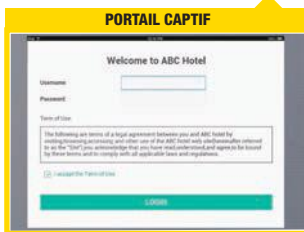

Réf. 307230

## Contrôleur WiFi et bornes PoE

**L'administration centrale du réseau sans fil !**

Le contrôleur central WC7520 permet de mettre en place un portail captif personnalisé (page accueil avec login / password) et de gérer les accès Internet en fonction de profils d'utilisateurs. Il permet une sécurisation globale du réseau WiFi .

**CARACTÉRISTIQUES**

- Administration de 20 points d'accès NETGEAR en standard
- Extensible à 50 points d'accès max. par contrôleur en ajoutant des pack de 10 licences WC7510L
- Empliable jusqu'à 3 unités pour un support de 150 points d'accès WiFi au total
- Centralisation VLAN et multiple SSID
- Compatible avec WNAP210 / 320 et WNDAP350 / 360 (nécessite un switch PoE)



	RÉF. NETGEAR	RÉF.
Contrôleur WiFi centralisé pour 20 bornes	WC7520	<b>302872</b>
Extension contrôleur pour 10 bornes suppl.	WC7510L	<b>302876</b>
Borne WiFi PoE 300 Mbps	WNAP210	<b>302865</b>
Borne WiFi PoE 300 Mbps	WNAP320	<b>302866</b>
Borne WiFi PoE Dual-Band N600 Mbps	WNDAP350	<b>302867</b>

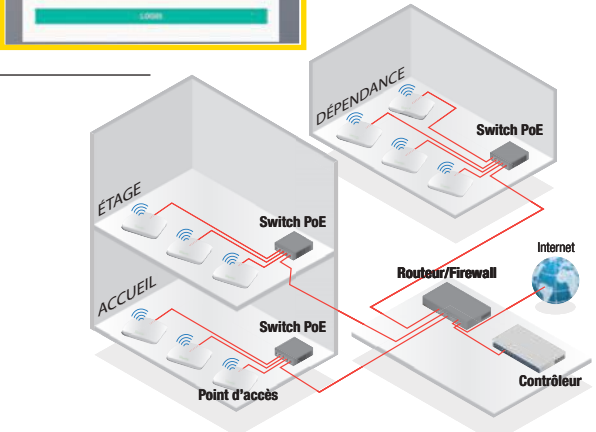

Réf. 302872

RÉSEAU WIFI



# Plafonniers & bornes WiFi EnGenius



## Bridge EnStation WiFi 300 Mbps IP55 26 dB avec antenne parabolique 13 dB

**Spécial liaison entre bâtiments !**

Composé d'un point d'accès WiFi surpuissant et d'une antenne parabolique, les bridges EnStation simplifient les installations réseau sans fil de type point à point sur une distance pouvant dépasser le kilomètre selon l'environnement.

**CARACTÉRISTIQUES**

- Standard WiFi 11n 300 Mbps en 2,4 ou 5 GHz
- Antenne à double polarisation 13 dBi
- 3 modes : Client Bridge, WDS Bridge et point d'accès
- Puissance d'émission réglable de 17 à 26 dBm
- Livré avec kit PoE passif 24 V
- Dimensions : diam. 190 mm x 38 mm
- Indice IP : IP55 étanche aux intempéries -20° / 60°C

	RÉF. ENGENIUS	RÉF.
Bridge WiFi 300 Mbps 2,4 GHz PoE parabolique 13 dB	EnGenius2	<b>432430</b>
Bridge WiFi 300 Mbps 5 GHz PoE parabolique 13 dB	EnGenius5	<b>435030</b>

## Point d'accès AC1200 haute puissance et PoE+

**NOUVEAU**

Puissance Dual-Band de 26dBi en AC 1200 Mbps, livré avec le logiciel EZcontroller pour simplifier l'installation et visualiser les zones de couverture WiFi.



**CARACTÉRISTIQUES**

- 1 port RJ-45 Gigabit PoE 802.3at
- WiFi 11ac : 2.4 GHz 300 Mbps 5 GHz : 900 Mbps
- 9 modes d'utilisation et 16 SSID (VLAN)
- 4 antennes 5 dBi amovibles

	RÉF. ENGENIUS	RÉF.
Point d'accès AC1200 haute puissance et PoE+	ECB1200	<b>431500</b>

## Point d'accès WiFi haute puissance et PoE

**Portée 5 x supérieure et autoalimenté PoE !**



Réf. 431350

Compatible avec le logiciel gratuit EZcontroller aux nombreuses applications : point d'accès employés et visiteurs (4SSID), mode bridge pour faire un pont sans fil entre bâtiments, répéteur WiFi... Puissance ajustable jusqu'à 26 dBi pour une portée 5 fois supérieure aux bornes classiques.

**CARACTÉRISTIQUES**

- 1 port RJ-45 PoE 802.3af
- WiFi 11n 300 Mbps
- 6 modes de fonctionnement et 4 SSID / VLAN
- Antennes 5 dBi amovibles

	RÉF. ENGENIUS	RÉF.
Point d'accès WiFi 300 Mbps PoE Gigabit	ECB350	<b>431350</b>

## HotSpot applique murale WiFi 300 Mbps IP55

**Pour l'intérieur ou l'extérieur !**



Réf. 430203

Réf. 430204

S'accroche aisément sur un mur ou un poteau. Convient aux installations de plein air ou abrités. Compatibilité PoE et se règle rapidement avec le logiciel de centralisation.

**CARACTÉRISTIQUES**

- Alimentation PoE propriétaire fourni
- Puissance ajustable jusqu'à 26 dBi (equiv. 500 mW)
- Réf. 430204 et Réf. 430502 : antennes directives internes
- Réf. 430203 : antennes omnidirectionnelles externes

	RÉF. ENGENIUS	RÉF.
HotSpot applique WiFi 300 Mbps 2,4 GHz PoE passif	ENS202	<b>430204</b>
HotSpot applique WiFi 300 Mbps 5 GHz PoE passif	ENS500	<b>430502</b>
HotSpot WiFi 300 Mbps 2,4 GHz PoE passif antenne externe	ENS202EXT	<b>430203</b>



Réf. 432430

## Plafonnier WiFi AC1200 Dual-Band 100 connexions

**Le plafonnier WiFi Gigabit !**

Compatible avec le logiciel gratuit EZController, ce plafonnier apporte la nouvelle technologie WiFi AC Gigabit à votre infrastructure.



**CARACTÉRISTIQUES**

- WiFi AC1200 Mbps Dual-Band
- Rétro-compatible avec WiFi 11n, g, b
- 1 port RJ-45 Gigabit PoE+ 802.3at
- Puissance 28 dBm sur les 2 bandes de fréquence.

	RÉF. ENGENIUS	RÉF.
Plafonnier WiFi AC1200 Mbps Dual-Band PoE+	EAP1200H	<b>431200</b>

## Plafonnier WiFi 11n haute puissance

**Avec logiciel gratuit EZcontroller !**

Ces points d'accès surpuissants à l'aspect détecteur de fumée s'installent facilement avec leur compatibilité PoE et se règlent rapidement avec le logiciel de centralisation d'EnGenius.



Réf. 430600

**CARACTÉRISTIQUES**

- WiFi 11n 2,4 ou 5 GHz
- Norme PoE 802.3af/at
- Puissance ajustable jusqu'à 29 dBi (equiv. 800 mW)

	RÉF. ENGENIUS	RÉF.
Plafonnier Gigabit PoE WiFi N300 2,4 GHz	EAP350	<b>430350</b>
Plafonnier Gigabit PoE WiFi N600 2,4 GHz + 5 GHz	EAP600	<b>430600</b>

## Injecteur PoE de rechange

Injecteurs PoE destinés aux points d'accès et HotSpot EnGenius.



Réf. 430024



Réf. 430018

	RÉF. ENGENIUS	RÉF.
Injecteur PoE 24 V pour ENH / ENS / EnStation	EPE-24R	<b>430024</b>
Injecteur PoE 802.3 af 48v pour ECB / EAP	EPE-4818	<b>430018</b>

# EnGenius contrôleur WiFi PoE & outdoor



## Switch PoE Neutron contrôleur WiFi centralisé

Le contrôleur PoE EnGenius vous aide à déployer facilement jusqu'à 20 bornes EnGenius et simplifie l'administration pour les utilisateurs "non-tech". Il détecte automatiquement la présence de toute borne WiFi EnGenius centralisable et l'intègre dans le système de contrôle global de votre réseau sans fil. En plus de la gestion des SSID / VLAN, la gestion centralisée donne accès aux fonctions Fast Roaming / fast handover (navigation entre 2 bornes sans coupure) et à l'importation du plan du bâtiment pour visualiser les connexions et les zones d'ombres.

### CARACTÉRISTIQUES

- Ports RJ-45 Gigabit PoE+ 802.3at 30W
- Ports SFP Bi-Vitesse 100FX et 1000SX/LX
- Modèle 8p jusqu'à 20 bornes, modèles sup. 50 bornes WiFi
- Chaque borne supporte 100 connexions WiFi simultanés

	RÉF. ENGENIUS	RÉF.
Borne WiFi centralisable WiFi N600 PoE	EWS310AP	<b>435310</b>
Borne WiFi centralisable WiFi AC1200 PoE	EWS350AP	<b>435350</b>
Contrôleur WiFi Centralisé 10 ports dont 8 PoE+ & 2 SFP 130W	EWS5912FP	<b>435912</b>
Contrôleur WiFi Centralisé 24 ports PoE+ & 4 SFP 185W	EWS7928P	<b>437928</b>
Contrôleur WiFi Centralisé 24 ports PoE+ & 4 SFP 370W	EWS7928FP	<b>437929</b>
Contrôleur WiFi Centralisé 48 ports PoE+ & 4 SFP 740W	EWS7952FP	<b>437952</b>

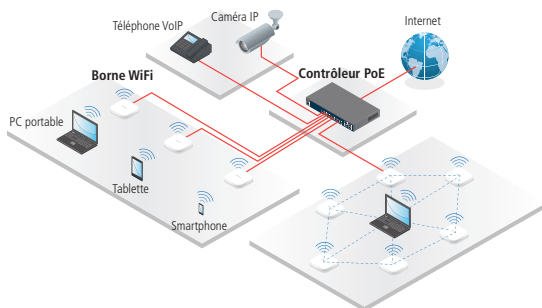

## Starter Kit Neutron : switch contrôleur PoE+ & 2 plafonniers

**Extensible à 20 bornes WiFi !**

Spécialement conçu pour les petites installations WiFi destinées à s'étendre le Starter Kit Neutron comprend un switch PoE+ managéable avec gestion centralisée de point d'accès accompagné de 2 bornes WiFi auto détectées et alimentées dès le raccordement sur switch contrôleur. L'installation est simple et rapide et fournit un portail captif d'identification ainsi qu'une aide visuelle au déploiement en important le plan du bâtiment.

### CARACTÉRISTIQUES

- Switch 8 ports Gigabit PoE+ 30 W max + 2 ports SFP – Budget 61.6 W
- Gestion centralisée jusqu'à 20 points d'accès
- Livré avec 2 point d'accès WiFi 300 Mbps et PoE (conso 8 W)

	RÉF. ENGENIUS	RÉF.
Starter kit Neutron switch contrôleur PoE+ & 2 plafonniers WiFi 300 Mbps	EWS2910P-KIT-300	<b>432910</b>



**NOUVEAU**

## Plafonnier Neutron WiFi PoE 300 Mbps

**La borne centralisable 1<sup>er</sup> prix !**

Ce petit plafonnier discret est une borne WiFi puissante autoalimentée PoE par le cordon RJ-45. Il fonctionne en mode autonome ou centralisé lorsqu'il est raccordé sur un switch PoE EnGenius Neutron.

### CARACTÉRISTIQUES

- Standard WiFi 11n 300 Mbps 2.4 GHz
- Puissance ajustable jusqu'à 29 dB
- 1 port RJ-45 Gigabit PoE (conso 8 W)
- Dimensions : 129 x 129 x 44 mm



	RÉF. ENGENIUS	RÉF.
Plafonnier Neutron WiFi PoE 300 Mbps	ESW300AP	<b>435300</b>

## HotSpot d'extérieur Neutron AC1750 PoE+

**Étanche et longue portée !**

Conçus pour s'intégrer dans la solution WiFi avec le contrôleur centralisé PoE, ils sont à l'épreuve des intempéries et équipés de la dernière technologie Dual-Band AC WiFi Gigabit.

### CARACTÉRISTIQUES

- Standard WiFi 450 Mbps en 2,4 GHz  
1300 Mbps en 5 GHz
- 6 antennes WiFi internes ou externes
- 2 ports RJ-45 dont 1 PoE
- Puissance ajustable jusqu'à 29 dB
- Température de fonctionnement : -20° / 70°



	RÉF. ENGENIUS	RÉF.
HotSpot AC1750 PoE ant. interne IP55	EWS660AP	<b>435660</b>
HotSpot AC1750 PoE ant. externe IP68	EWS860AP	<b>435860</b>

## HotSpot d'extérieur WiFi PoE 300 Mbps IP65

**A l'épreuve des intempéries !**

Haute puissance avec antennes MIMO intégrées pour une couverture sur plusieurs kilomètres. Idéal pour les liaisons sans fil point à multi-points.

### CARACTÉRISTIQUES

- Standard WiFi 11n 300 Mbps 2.4 ou 5 GHz
- Puissance ajustable jusqu'à 29 dB
- Injecteur PoE passif fourni
- Dimensions : 260 x 84 x 55 mm
- Fixation sur mât (Réf. 302235) ou parabole (Réf. 302365)



	RÉF. ENGENIUS	RÉF.
HotSpot WiFi 300 Mbps 2.4 GHz IP65	ENH202	<b>430202</b>
HotSpot WiFi 300 Mbps 5 GHz IP65	ENH500	<b>430500</b>

## HotSpot WiFi d'extérieur N300 étanche IP68

**Avec port injecteur PoE pour ajouter une caméra IP !**

Idéal pour les installations en plein air. Parfaitement étanche, il fournit du WiFi haute performance et en longue portée et peut être combiné avec une caméra de surveillance PoE.

### CARACTÉRISTIQUES

- WiFi N300 2,4 GHz
- 2 ports RJ-45 Gigabit : entrée PoE+ / sortie PoE
- Compatible avec EZController
- 2 antennes amovibles 5dBi - Type N
- Dimensions : 285 x 218 x 55 mm



	RÉF. ENGENIUS	RÉF.
HotSpot extérieur WiFi N300 étanche IP68 PoE+	ENH220EXT	<b>430222</b>

# DscBOX - Portail captif / serveurs de logs



**NOUVEAU**

**NOUVEAUTÉ 2016**



Réf. 316025

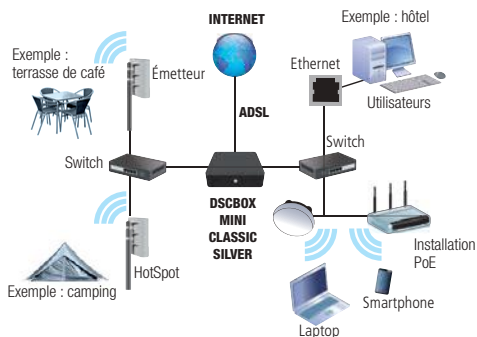

## DscBOX mini 50 & WiFi 25

**Spécial restaurants, bars et petits commerces !**

La DscBOX mini 50 est un outil indispensable pour sécuriser conformément aux lois européennes. Tous les accès Internet gratuits ou payants, WiFi ou filaire. Elle identifie les internautes par son portail captif personnalisable et entregistre pendant 1 an l'historique des transactions en fichier log. La DscBOX Mini 50 intègre exactement les mêmes fonctions que les modèles Classic et Silver avec une garantie non extensible limitée à 1 année.

### CARACTÉRISTIQUES

- Compatible tout accès internet : ADSL / fibre / câble
- Installation facile et rapide
- Jusqu'à 50 connexions simultanées
- Personnalisation du portail d'accueil
- Stockage historique sur SSD
- Filtrage URL optionnel : 1 an ou 3 ans
- Réf. 316025 : 25 connexions seulement mais borne WiFi intégrée

	RÉF.
DscBOX mini WiFi 25 connexions	<b>316025</b>
DscBOX mini 50 connexions	<b>316050</b>

**NOUVEAUTÉ 2016**



Réf. 316100

**NOUVEAUTÉ 2016**



Réf. 316200

**GARANTIE 03 ANS**

## DscBOX Classic et Silver

**Un investissement évolutif !**

Les nouvelles DscBOX Classic et Silver enregistrent et stockent l'historique des accès Internet WiFi et filaires de vos visiteurs pour vous mettre en conformité avec les directives et lois européennes. Elles sont déclinées en 2 versions garanties 3 ans. La version Classic 50, dans un boîtier Desktop qui peut être upgradée à 100 ou 150 connexions selon l'évolution de votre fréquentation, et la Silver 200 en boîtier rackable 19" avec extensions 300 / 400 / 500 connexions simultanées.

### CARACTÉRISTIQUES

- Compatible tout accès internet : 3G / ADSL / fibre / câble
- Installation facile et rapide
- Personnalisation du portail d'accueil
- Stockage historique sur 2 disques dur en RAID
- Filtrage URL optionnel : 1 an ou 3 ans
- Assurance sérénité incluse dans la version Silver

	RÉF.
DscBOX Classic - 50 connexions évolutives	<b>316100</b>
DscBOX Silver rackables 19" - 200 connexions évolutives	<b>316200</b>

### TESTEZ L'INTERFACE :

<http://demo.dscbox.fr>  
Login / password : SuperAdmin

**Nouveau positionnement tarifaire ! Nous consulter.**



## Extension pour DscBOX

En plus des extensions du nombre de connexions, il est aussi possible d'ajouter :

### CARACTÉRISTIQUES

- Le filtrage URL pour Mini, Classic et Silver : ajout automatique et renouvelé pendant la durée de l'abonnement d'une liste NOIRE des sites "Adultes" ou "Indésirables", liste non exhaustive ajustable si besoin précis (ex : téléchargement P2P)
- La maintenance sérénité pour Classic : échange anticipé à J+1 et gratuité des mises à jour majeures du logiciel interne DscBOX (inclus dans la version Silver)

	RÉF.
Extension de 50 à 100 connexions pour Classic 50	<b>316105</b>
Extension de 100 à 150 connexions pour Classic 50	<b>316110</b>
Maintenance sérénité pour DscBOX Classic	<b>316115</b>
Extension de 200 à 300 connexions pour Silver 200	<b>316205</b>
Extension de 300 à 400 connexions pour Silver 200	<b>316210</b>
Extension de 400 à 500 connexions pour Silver 200	<b>316215</b>
Filtrage URL 1 an pour DscBOX & TraceBOX	<b>316120</b>
Filtrage URL 3 ans pour DscBOX & TraceBOX	<b>316130</b>

**NOUVEAUTÉ 2016**



## TraceBOX 50

**Spécial PME !**

La TraceBox 50 est destinée aux PME qui souhaitent contrôler la navigation internet, afin d'accroître leur productivité.

Elle fournit un rapport de l'historique des navigations, et un classement des sites les plus consultés.

Avec une interface simple et automatisée, quelques instants suffisent pour consulter un rapport, le télécharger et l'imprimer.

Intègre un filtrage pour distinguer les sites consultés à but professionnels et ceux à but personnels. Et par conséquent, vous pouvez réagir et programmer un planning permettant de décider des horaires de « restrictions » et des horaires « libres ».

### CARACTÉRISTIQUES

- Compatible tout accès : ADSL / fibre / câble
- Installation facile, rapide et transparent pour les usagers
- Jusqu'à 50 connexions max
- Filtrage URL Optionnel 1 an / 3 ans

	RÉF.
TraceBox 50	<b>316500</b>



## RÉSEAU FILAIRE

### SOMMAIRE

Cartes réseau internes & adaptateurs réseau USB	126 - 127
Switchs 2 à 5 ports	128 - 129
Switchs 8 à 10 ports	130 - 133
Switchs 16 ports	134 - 135
Switchs 24 ports	136 - 138
Switchs 48 ports	139
Injecteurs & solutions PoE	140 - 141
Switchs industriels	142 - 143
Accessoires et solutions switchs industriels	144 - 145
Switchs fibre optique	146
Modules fibre SFP et convertisseurs de média	147
Convertisseurs fibre optique	148
Serveurs IP RS232 et convertisseurs de média	149
Liaison réseau longue distance VDSL2	150
Modem analogique, ADSL et routeurs PRO	151
Environnement domotique entreprise	152
Surveillance d'environnement sur IP	153
Partages imprimantes & stockage	154
Courant porteur CPL	155
Index TP-Link	156
Index Planet & Netis	157
Index Netgear	158

## ZOOM SUR

### Switch industriel plat 8 Gigabit PoE+ & 2 SFP

**Autoalimentez jusqu'à 8 caméras !**

- 8 ports RJ-45 Gigabit PoE+ 30 W
- 2 ports SFP bi-vitesse 100 FX / 1000 SX / LX / BX
- Fonction Niv.2 : VLAN, IGMP, QoS, Spanning Tree
- Température -40° / +75°C
- Double entrée alimentation : Jack 5.5 / 2.1 et bornier 3 fils
- Tension admissible : 48-56 volts DC
- Dimensions 178 x 134 x 25 mm



RÉF.  
314828

Page 145

# Cartes réseau internes

## CARTES INTERNES GIGABIT SUR BUS PCI 32 BITS



PLUS PRODUIT	Multiplateforme !	La référence !	Composants haute qualité !		Pour module fibre 1000SX/LX !
FACTEUR DE FORME	Standard • Low Profile	Standard	Standard	Low Profile	Standard
BUS	PCI 32 bits	PCI 32 bits	PCI 32 bits		PCI 32 bits
MODELE	AD-1102	TG-3269	DXP1G		-
CONNECTEUR	RJ-45 STP	RJ-45 STP	RJ-45 STP		SFP MiniGBIC
PILOTES	Windows Mac LINUX	Windows Mac	Windows Mac		Windows LINUX
REF.	<b>471102</b>	REF. <b>301010</b>	REF. <b>301165</b>		REF. <b>311800</b>

## CARTES INTERNES GIGABIT SUR BUS PCI EXPRESS



PLUS PRODUIT	Multiplateforme !	La référence !	Composants haute qualité !	
FACTEUR DE FORME	Standard • Low Profile	Standard	Standard	Low Profile
BUS	PCI EXPRESS	PCI EXPRESS	PCI EXPRESS	
MODELE	AD-1103	TG-3468		
CONNECTEUR	RJ-45 STP	RJ-45 STP	RJ-45 STP	
PILOTES	Windows Mac LINUX	Windows Mac	Windows Mac LINUX	
REF.	<b>471103</b>	REF. <b>300541</b>	REF. <b>300541</b>	<b>300540</b>

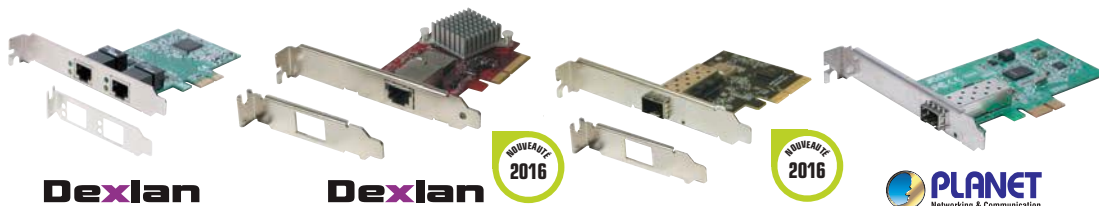

PLUS PRODUIT	1 carte avec 2 adresses IP différentes !	Le 10 Gigabit en RJ-45 !	La carte Fibre 10 G et Txinaxe DAC !	Pour module fibre 1000 SX / LX !
FACTEUR DE FORME	Standard • Low Profile	Standard • Low Profile	Standard • Low Profile	Standard
BUS	PCI EXPRESS	PCI EXPRESS 4x	PCI EXPRESS 4x	PCI EXPRESS
MODELE	-	DXPE10G	Tehuhi TN4010	ENW-9701
CONNECTEUR	2 ports RJ-45 STP	RJ-45 STP 10Gigabit	SFP+ 10G	1 port SFP MiniGBIC
PILOTES	Windows Mac LINUX	Windows LINUX	Windows Mac LINUX	Windows Mac LINUX
REF.	<b>310541</b>	REF. <b>310520</b>	REF. <b>311879</b>	REF. <b>311540</b>

## CARTES INTERNES FAST ETHERNET 10/100



PLUS PRODUIT	Avec socle BootRom et port WOL !	L'incontournable !	Le 10 / 100 PCI-Express !	Fibre optique 100FX 2Km !
FACTEUR DE FORME	Standard • Low Profile	Standard	Standard	Standard • Low Profile
BUS	PCI 32 bits	PCI 32 bits	PCI EXPRESS	PCI 32 bits
MODELE	AD-1101	TF-323902	-	-
CONNECTEUR	RJ-45 STP	RJ-45 STP	RJ-45 STP	Fibre SC Duplex Multimode
PILOTES	Windows Mac LINUX	Windows LINUX	Windows	Windows LINUX
REF.	<b>471101</b>	REF. <b>300490</b>	REF. <b>300550</b>	REF. <b>311701</b>

# Adaptateurs réseau USB

## Adaptateur USB 3.0 GIGABIT PRO avec convertisseur Type C

**Boîtier métal haute résistance !**

Carte réseau externe avec connecteur USB type A et mini convertisseur pour le raccordement sur la nouvelle connectique USB réversible en type C.

**CARACTÉRISTIQUES**

- 1 port RJ-45 : 10/100/1000 Mbps
- Boîtier : aluminium
- Livré avec convertisseur USB type A vers type C
- Pilote : Windows 7 / 8 / 8.1 – MS Surface Pro 3 & 4 - MacOS 10.7 et +

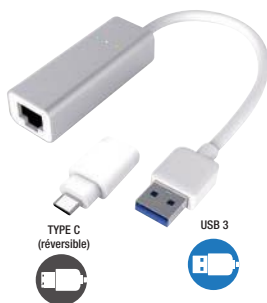

RÉF.

Adaptateur USB 3.0 GIGABIT PRO avec convertisseur Type C **310750**

## Adaptateur USB 3.0 2 ports Gigabit

**Le réseau 2 fois plus rapide !**

Profitez au maximum de la bande passante USB 3.0 pour ajouter à votre ordinateur une connexion réseau Gigabit et bénéficiez d'un port haut débit supplémentaire avec le switch intégré dans cet adaptateur.

**CARACTÉRISTIQUES**

- Connecteur USB 3.0 5 Gbps
- 2 ports RJ-45 : 10/100/1000 Mbps
- Pilote : Windows 7 / 8 / 8.1 – MS Surface Pro 3 & 4 - MacOS 10.7 et +



RÉF.

Adaptateur USB 3.0 double Gigabit **310732**

## Adaptateur USB 3.0 VGA + Gigabit + hub

**Spécial Ultrabook !**

Ajoutez une carte écran, un port réseau et un hub sur un seul port USB 3.0

**CARACTÉRISTIQUES**

- Res.VGA max : 1920 x 1080
- 1 Port RJ-45 : 10/100/1000 Mbps
- Hub : 2 ports USB 3.0
- Pilote : Windows 7 / 8 / 8.1
- Compatible MS Surface Pro 3



RÉF.

Adaptateur USB 3.0 VGA + Gigabit + hub **310744**

## Adaptateur USB 3.0 Gigabit avec hub 3 ports

**Compatible Surface Pro !**

Ajoutez un port réseau haut débit et 3 ports USB supplémentaires à votre ordinateur.

**CARACTÉRISTIQUES**

- 1 port RJ-45 10/100/1000 blindé
- 3 ports USB 3.0 5 Gbps
- Auto alimenté par l'USB
- Pilote : Windows Mac Linux



RÉF.

Adaptateur USB 3.0 Gigabit avec hub 3 ports **310733**

### ADAPTATEURS USB RÉSEAU GIGABIT ETHERNET 10/100/1000



PLUS PRODUIT	Mini cordon de 10cm !	Le Gigabit à pleine vitesse !	Compact et performant !	Cordon repliable !
MODÈLE	USB 2.0 à cordon	USB 3.0 à cordon	USB 3.0 monobloc	USB 3.0 à cordon
CONNECTEURS	USB 2.0 type A RJ-45	USB 3.0 type A RJ-45	USB 3.0 type A RJ-45	USB 3.0 type A RJ-45
PILOTES	Windows	Windows Mac LINUX	Windows Mac LINUX	Windows Mac LINUX
RÉF.	<b>310721</b>	RÉF. <b>310731</b>	RÉF. <b>310740</b>	RÉF. <b>301020</b>

### ADAPTATEURS USB RÉSEAU FAST ETHERNET 10/100



PLUS PRODUIT	Compatible Surface Pro 3 !	3 ports USB supplémentaires !	Prix et dimensions compactes !
MODÈLE	USB 2.0 à cordon	USB 2.0 + hub 3 ports	USB 2.0 monobloc
CONNECTEURS	USB 2.0 type A RJ-45	USB 2.0 Type A RJ-45	USB 2.0 Type A RJ-45
PILOTES	Windows	Windows Mac LINUX	Windows Mac LINUX
RÉF.	<b>310622</b>	RÉF. <b>310623</b>	RÉF. <b>310610</b>

# Switchs 2 à 7 ports 10/100

## 2 À 5 PORTS 10/100



**netis**



**TP-LINK**



**NETGEAR**



**NETGEAR**

RÉF. CONSTRUCTEUR	ST3105S	TL-SF1005D	FS605	FS205
PORTS RÉSEAU	5 x 10/100	5 x 10/100	5 x 10/100	5 x 10/100
DIMENSIONS	99 x 57 x 21 mm	103,5 x 70 x 22 mm	118 x 72 x 30 mm	102 x 71 x 26 mm
FONCTIONNALITÉS	-	-	-	-
RÉF.	<b>473105</b>	RÉF. <b>317020</b>	RÉF. <b>313150</b>	RÉF. <b>313205</b>



**Dexlan**



**NETGEAR**



**NETGEAR**

PLUS PRODUIT	Boîtier métal + fixation magnétique !	Boîtier métal !	Boîtier métal !	Boîtier métal PRO !
RÉF. CONSTRUCTEUR	-	-	FS305	FS105
PORTS RÉSEAU	5 x 10/100	5 x 10/100	5 x 10/100	5 x 10/100
DIMENSIONS	79 x 62 x 21 mm	160 x 83 x 26 mm	103 x 94 x 27 mm	101 x 94 x 27 mm
FONCTIONNALITÉS	Alimentation secteur et USB fournie	-	-	-
RÉF.	<b>317025</b>	RÉF. <b>892880</b>	RÉF. <b>313220</b>	RÉF. <b>313305</b>



**PLANET**  
Networking & Communication



PLUS PRODUIT	Le réseau BNC convertis en RJ-45 !	Le 2 en 1 switch + convertisseur !	Avec port VDSL2 RJ-11 !	Le switch RJ-45 manuel !
RÉF. CONSTRUCTEUR	-	-	VC-234	-
PORTS RÉSEAU	1 x RJ-45 10 Mbps + 1 BNC 2 Mbps	4 x 10/100 + 1 Fibre SC duplex	4 x 10/100 + 1 RJ 11 VDSL + 1 RJ11 Tel.	3 x RJ-45
DIMENSIONS	120 x 55 x 17 mm	120 x 110 x 33 mm	155 x 86 x 26 mm	120 x 90 x 30 mm
FONCTIONNALITÉS	Transforme le 10Base-2 en 10BaseT	Fibre optique 100FX Multimode 2 km	Liaison 1400 m sur 1 paire de fil Configurable Maître / Esclave	Basculez d'un réseau à un autre avec les boutons A / B
RÉF.	<b>311001</b>	RÉF. <b>311934</b>	RÉF. <b>410234</b>	RÉF. <b>014521</b>

## 5 PORTS 10/100 AVEC POE



**PLANET**  
Networking & Communication



**Dexlan**



**Dexlan**



**Dexlan**

PLUS PRODUIT	Le plus petit des switchs PoE !	Qualité industrielle à prix Eco !	La multiprise PoE !	Spécial vidéosurveillance !
RÉF. CONSTRUCTEUR	FSD-504HP	-	-	-
PORTS RÉSEAU	5 x 10/100 dont 4 PoE+	6 x 10/100 dont 4 PoE+	5 x 10/100	5 x 10/100 dont 4 PoE+ & 1 SFP 100FX
FONCTION POE	PoE+ 802.3at/af 30W max par port	PoE+ 802.3at/af 30W max par port	1 Entrée PoE+ / 4 sorties PoE	802,3 at/af PoE+ 30w max par port
BUDGET POE	60 W	60 W	Variable selon l'entrée PoE+	60 W extensible à 120 W (avec la Réf. 314647)
DIMENSIONS	90 x 80 x 21 mm	135 x 86 x 27 mm	140 x 86 x 24 mm	159 x 110 x 47 mm
FONCTIONNALITÉS	Vue-mètre PoE (25/50/75/100%)	Mode CCTV Camera à 250 m !	Livré sans alim (port Jack si besoin) Consommation PoE du switch : 4W	Avec bornier d'alimentation optionnel pour booster budget PoE
RÉF.	<b>410504</b>	RÉF. <b>317046</b>	RÉF. <b>890104</b>	RÉF. <b>317064</b>

# Switchs 2 à 7 ports Gigabit

## 2 À 5 PORTS GIGABIT

NOUVEAUTÉ 2016



netis



TP-LINK



NETGEAR



Dexlan

NOUVEAUTÉ 2016

GARANTIE 10 ANS

RÉF. CONSTRUCTEUR	ST3105GS	TL-SG1005D	GS605	DXSW5G
PORTS RÉSEAU	5 x 10/100/1000	5 x 10/100/1000	5 x 10/100/1000	5 x 10/100/1000
DIMENSIONS	130 x 70 x 26 mm	103,5 x 70 x 22 mm	118 x 72 x 30 mm	99 x 69 x 29 mm
FONCTIONNALITÉS	Fixation murale	-	-	Ports blindés et fixation murale
RÉF.	<b>473125</b>	RÉF. <b>317121</b>	RÉF. <b>317185</b>	RÉF. <b>317605</b>



TP-LINK



TP-LINK



NETGEAR



NETGEAR

PLUS PRODUIT	Boîtier métal !	Le Easy Smart switch !	Le 5 port métal Ecologique !	Avec fonction niveau 2 configurable
RÉF. CONSTRUCTEUR	TL-SG105	TL-SG105E	GS105GE	GS105E
PORTS RÉSEAU	5 x 10/100/1000	5 x 10/100/1000	5 x 10/100/1000	5 x 10/100/1000
DIMENSIONS	77 x 60 x 20 mm	100 x 98 x 25 mm	105 x 93 x 27 mm	-
FONCTIONNALITÉS	-	VLAN & QoS via utilitaire Windows Gestion IGMP automatique	Réduction de consommation selon longueur de câble	VLAN & QoS via utilitaire Windows Gestion IGMP automatique
RÉF.	<b>317105</b>	RÉF. <b>317365</b>	RÉF. <b>317180</b>	RÉF. <b>315705</b>



Dexlan



Dexlan



Dexlan

PLUS PRODUIT	Boîtier métal + fixation magnétique !	4 ports dont 2 en fibre optique !	4 ports et 1 fibre optique !
RÉF. CONSTRUCTEUR	-	-	-
PORTS RÉSEAU	4 x 10/100/1000	2 x 10/100/1000 + 2 SFP Gigabit	4 x 10/100/1000 + 1 SFP Gigabit
DIMENSIONS	77 x 60 x 20 mm	125 x 85 x 27 mm	130 x 77 x 24 mm
FONCTIONNALITÉS	Alimentation secteur et USB fournie	2 Ports SFP indépendants Compatible modules 1000 SX / LX / BX	Port SFP indépendant Compatible modules 1000 SX / LX / BX
RÉF.	<b>317125</b>	RÉF. <b>311942</b>	RÉF. <b>311941</b>

## 5 PORTS GIGABIT AVEC POE



NETGEAR



Dexlan



Dexlan

PLUS PRODUIT	Le plus petit des PoE manageables !	La multiprise PoE Gigabit !	Le PoE Gigabit à petit prix !
RÉF. CONSTRUCTEUR	GS105PE	-	-
PORTS RÉSEAU	5 x 10/100/1000 dont 2 PoE	5 x 10/100/1000 PoE	5 x 10/100/1000 dont 4 PoE
FONCTION POE	PoE 802.3af 15 W max par port	1 Entrée PoE+ at / 4 sorties PoE af	802,3 at PoE 15,4 W max par port
BUDGET POE	25 W	Variable selon l'entrée PoE+	65 W
DIMENSIONS	158 x 105 x 27 mm	130 x 97 x 24 mm	120 x 90 x 28 mm
FONCTIONNALITÉS	Alim par entrée PoE (port N°5) – Niv2 : VLAN / QoS / IGMP	Livré avec alim. 48 V 70 W Consommation PoE du switch : 4 W	1 port Uplink RJ-45 150 m, 2eme Port Jack pour alimentation supplémentaire et fixation murale + rail Din
RÉF.	<b>315805</b>	RÉF. <b>891104</b>	RÉF. <b>891005</b>



# Switchs 8 à 10 ports 10/100



## 8 À 10 PORTS 10/100



RÉF. CONSTRUCTEUR	ST3108S	TL-SF1008D	FS208	FS308
PORTS RÉSEAU	8 x 10/100	8 x 10/100	8 x 10/100	8 x 10/100
DIMENSIONS	130 x 70 x 21 mm	135 x 80 x 23 mm	152 x 93 x 26 mm	158 x 102 x 27 mm
FONCTIONNALITÉS	-	-	-	Boîtier métal avec encoche antivol
RÉF.	<b>473108</b>	RÉF. <b>317030</b>	RÉF. <b>313208</b>	RÉF. <b>313308</b>



PLUS PRODUIT	Boîtier métal + Fixation magnétique	Boîtier métal bleu PRO	Avec port fibre optique 2 km !
RÉF. CONSTRUCTEUR	-	FS108	-
PORTS RÉSEAU	8 x 10/100	8 x 10/100	7 x 10/100 + 1 fibre SC 100FX
DIMENSIONS	95 x 62 x 21 mm	158 x 103 x 27 mm	160 x 110 x 33mm
FONCTIONNALITÉS	Alimentation secteur et USB fournie	Garantie à vie	Port fibre optique indépendant - Fibre SC (carré) Duplex Multimode - 2 km sur fibre 62,5/125 ou 50/125
RÉF.	<b>317035</b>	RÉF. <b>313200</b>	RÉF. <b>311937</b>



PLUS PRODUIT	Boîtier métal ivoire	Faible hauteur avec alim. interne !	Alimentation interne type C13	Liaison sur Ethernet BNC jusqu'à 185 m
RÉF. CONSTRUCTEUR	-	-	-	-
PORTS RÉSEAU	8 x 10/100	8 x 10/100	8 x 10/100	7 x 10/100 + 1 BNC 10Base2
DIMENSIONS	160 x 83 x 26 mm	194 x 85 x 25 mm	228 x 123 x 44 mm	130 x 77 x 24 mm
FONCTIONNALITÉS	Alimentation externe 9v	Avec cordon secteur bi-polaire	Avec cordon secteur C13 110-230V	Port BNC : Liaison max 185m sur câble coaxial RG58 100 Ohms
RÉF.	<b>892901</b>	RÉF. <b>892891</b>	RÉF. <b>317170</b>	RÉF. <b>311007</b>

# Switchs 8 à 10 ports 10/100 PoE

## 8 PORTS 10/100 POE



PLUS PRODUIT	Idéal petites installations !	Le 1er PoE rackable !	Le PoE 1er prix !	Pour 8 caméras + port NVR et Internet !
RÉF. CONSTRUCTEUR	TL-SF1008P	PE6108H	FS108P	PE6110
PORTS RÉSEAU	8 x 10/100 dont 4 PoE	8 x 10/100 dont 4 PoE	8 x 10/100 dont 4 PoE	10 x 10/100 dont 8 PoE+
FONCTION POE	4 ports PoE 15,4 W max par port	4 ports PoE 15,4 W max par port	PoE 802,3af 15,4 W max par port	PoE 802.3at 30 W max par port
BUDGET POE	53 W	60 W	53 W	140 W
DIMENSIONS	171 x 98 x 27 mm	280 x 173 x 43 mm	235 x 103 x 27 mm	280 x 173 x 43 mm
FONCTIONNALITÉS	-	Kit 19" fourni	Garantie à vie	Kit 19" fourni
RÉF.	<b>317048</b>	<b>476108</b>	<b>313230</b>	<b>476110</b>



PLUS PRODUIT	Le PoE spécial coffret 10" !	Le 1er prix du PoE+ 30W !	Le FULL PoE 1er prix !	PoE+ manageable & port NVR fibre
RÉF. CONSTRUCTEUR	FSD-804P	FSD-808HP	PE6108	-
PORTS RÉSEAU	8 x 10/100 dont 4 PoE	8 x 10/100 PoE+	8 x 10/100 PoE	8 x 10/100 PoE+ & 1 Giga/SFP combo
FONCTION POE	4 ports PoE 15.4W max par port	PoE802.3at 30 W max par port	PoE 802,3af 15,4 W max par port	PoE 802,3at 30 W max par port
BUDGET POE	55 W	130 W	124 W	130 W
DIMENSIONS	217 x 135 x 44 mm	280 x 180 x 44 mm	280 x 173 x 43 mm	266 x 160 x 44 mm
FONCTIONNALITÉS	Fixation 10" en option (Réf. 410810) Vu-mètre PoE en façade	Vu-mètre PoE en façade	Kit 19" fourni	Rackable 19" avec kit opt. (Réf 317089) Web Manageable Niveau 2
RÉF.	<b>410804</b>	<b>411088</b>	<b>476109</b>	<b>317077</b>



PLUS PRODUIT	Fonctionne à 100 m d'une prise électrique	Full PoE+ manageable Niveau 2	Avec port Gigabit pour NVR	Affichage Conso exacte de chaque port !
RÉF. CONSTRUCTEUR	-	-	FGSD-910P	-
PORTS RÉSEAU	8 x 10/100 dont 1 client PoE	8 x 10/100 PoE+ & 2 giga/SFP combo	8 x 10/100 PoE & 1 Gigabit	8 x 10/100 PoE+ 2 Giga/SFP combo
FONCTION POE	1 port PoE Powered Device	PoE 802,3at 30 W par port	PoE 802,3af 15,4 W max par port	PoE 802.3at 30W max par port
BUDGET POE	Consommation PoE 6 W	260 W	120 W	120 W
DIMENSIONS	160 x 83 x 26 mm	440 x 220 x 44 mm	280 x 180 x 43 mm	280 x 180 x 44 mm
FONCTIONNALITÉS	Alimentation par port N°8 PoE P.D. ou par adaptateur secteur fourni	Kit rackable 19" fourni	Kit rackable 19" fourni	Ecran LCD état des ports PoE – Mode VLAN et EXTEND – Kit 19" fourni
RÉF.	<b>317045</b>	<b>317078</b>	<b>410910</b>	<b>411022</b>

# Switchs 8 à 10 ports Gigabit

## 8 À 10 PORTS GIGABIT



PLUS PRODUIT	-	-	-	-
REF CONST.	ST3108GS	TL-SG1008D	DXSW8G	GS608
PORTS RÉSEAU	8 x 10/100/1000	8 x 10/100/1000	8 x 10/100/1000	8 x 10/100/1000
DIMENSIONS	130 x 70 x 26 mm	165 x 108 x 28 mm	159 x 70 x 29 mm	177 x 117 x 31 mm
FONCTIONNALITÉS	-	-	Ports Blindés et fixation murale	-
	REF. <b>473128</b>	REF. <b>317131</b>	REF. <b>317608</b>	REF. <b>317195</b>



PLUS PRODUIT	<b>Le 1er prix en métal !</b>	<b>Boîtier métal</b>	<b>Boîtier métal montage mural</b>	<b>Fonction IGMP</b>
REF CONST.	-	TL-SG108	GS308	TL-SG108E
PORTS RÉSEAU	8 x 10/100/1000	8 x 10/100/1000	8 x 10/100/1000	8 x 10/100/1000
DIMENSIONS	148 x 100 x 29 mm	158 x 101 x 25mm	158 x 102 x 27 mm	158 x 101 x 25 mm
FONCTIONNALITÉS		Avec encoche antivol	Bouton marche/arrêt Mise en veille ports non connectés	Configurable par utilitaire Windows
	REF. <b>891008</b>	REF. <b>317108</b>	REF. <b>315308</b>	REF. <b>317368</b>



PLUS PRODUIT	<b>Système d'installation astucieux !</b>	<b>Le 8 Giga Full manageable SNMP !</b>	<b>Mini en métal et pourtant niveau 2 !</b>	<b>Niv.2 et rackable 10" !</b>
REF CONST.	GSS108E	ST3310GF	GS108T	GSD-1020S
PORTS RÉSEAU	8 x 10/100/1000 + 2 ports USB	8 x 10/100/1000 + 2 SFP Gigabit	8 x 10/100/1000	8 x 10/100/1000 + 2 SFP bi-vitesse
DIMENSIONS	160 x 83 x 26 mm	280 x 173 x 44 mm	158 x 105 x 27 mm	209 x 126 x 26 mm
FONCTIONNALITÉS	Socle de fixation sur mur / poteau Port USB Chargeur / cordon secteur pivotable	Fonction L2 : VLAN, QoS, IGMP, STP Kit 19" fourni – Gestion WEB ou SNMP	Alimentable en PoE sur port N°1 Fonctions L2 : VLAN, QoS, IGMP, STP	Compatible Module SFP Gigabit et 100FX Fixation 10" en option (Réf. 410810)
	REF. <b>315108</b>	REF. <b>473311</b>	REF. <b>317189</b>	REF. <b>411812</b>



PLUS PRODUIT	<b>8 ports fibre avec centrale d'alarme !</b>	<b>Avec ports RJ-45 10-GIGABIT !</b>	<b>8 ports niveau 2 avec fibre !</b>	<b>8 ports niveau 2 + avec fibre bi-vitesse !</b>
REF CONST.	MGSD-10080F	XS708E	TL-SG3210	-
PORTS RÉSEAU	8 x SFP bi-vitesse + 2 x 10/100/1000	8 x 100/1000/10G + 1 SFP+ 10G	8 x 10/100/1000 + 2 SFP Gigabit	8 x 10/100/1000 + 2 SFP bi-vitesse
DIMENSIONS	160 x 110 x 33mm	330 x 207 x 44 mm	294 x 200 x 44 mm	250 x 117 x 37 mm
FONCTIONNALITÉS	Alimentation redondante Manageable niveau 2 4 Ports I/O pour capteur et alarme	Utilise un cordons CAT 6A Manageable niveau 2+ Compatible NbaseT 2,5/5/10 gigabits/sec	12" avec kit Rack 19" fourni Fonctions L2 : VLAN, QoS, IGMP, STP Ports fibre SFP indépendants	Kit Rack 19" fourni Fonctions L2+ : IGMP spécial IPTV Ports fibre 100FX et Gigabit
	REF. <b>411080</b>	REF. <b>315078</b>	REF. <b>317410</b>	REF. <b>890211</b>

# Switchs 8 à 10 ports Gigabit PoE

## 8 À 10 PORTS GIGABIT POE



PLUS PRODUIT	Le 1er prix du PoE Gigabit !	PoE+ et rackable 19" !	Rackable 10" !	Agenda marche/arrêt intégré !
REF CONST.	TL-SG1008P	PE6108GH	GSD-804P	-
PORTS RÉSEAU	8 x 10/100/1000 dont 4 PoE	8 x 10/100/1000 dont 4 PoE	8 x 10/100/1000 dont 4 PoE	8 x 10/100/1000 PoE+ & 2 SFP 100/1G
FONCTION POE	4 ports PoE 15,4W max par port	4 ports PoE+ 30W max par port	4 ports PoE 15,4W max par port	8 ports 802.3at 36 W par port
BUDGET POE	53 W	60 W	55 W	120 W
DIMENSIONS	171 x 98 x 27 mm	280 x 173 x 43 mm	217 x 135 x 44 mm	330 x 155 x 44 mm
FONCTIONNALITÉS	-	Kit 19" fourni	Fixation 10" en option (Réf. 410810) Vu-mètre PoE en façade	Fonction L2 : VLAN, QoS IGMP - Fonction reboot caméra plantée - Kit 19" fourni
REF.	<b>317049</b>	REF. <b>476208</b>	REF. <b>411804</b>	REF. <b>414208</b>



PLUS PRODUIT	Le PoE+ avec fibre optique !	Full PoE+	Le 1er prix Full PoE+ rackable	Le PoE Gigabit configurable
REF CONST.	PE6310GFH	TL SG1008PE	PE6108GH	GS108PE
PORTS RÉSEAU	8 x 10/100/1000 dont 4 PoE+ & 2 ports SFP	8 x 10/100/1000 PoE+	8 x 10/100/1000 PoE+	8 x 10/100/1000 dont 4 PoE
FONCTION POE	4 ports PoE+ 30W max par ports	8 ports 802.3 at 30W par port	8 ports 802.3 at 30W par port	4 ports PoE 15,4W max par port
BUDGET POE	75 W	124 W	120 W	50 W
DIMENSIONS	440 x 220 x 44 mm	294 x 180 x 44 mm	280 x 173 x 43 mm	158 x 101 x 29 mm
FONCTIONNALITÉS	Manageable : Vlan, QoS, IGMP, STP. Kit 19" fourni	Fonctions : VLAN, QoS, DDoS...	Kit 19" fourni	Fonctions : VLAN, QoS, DDoS...
REF.	<b>476310</b>	REF. <b>317149</b>	REF. <b>476209</b>	REF. <b>315808</b>



PLUS PRODUIT	Full PoE+ manageable Niv.2	Full PoE+ Niv.2 & fibre bi-vitesse	Full PoE+ avec 2 port fibre SFP
REF CONST.	-	-	-
PORTS RÉSEAU	8 x 10/100/1000 PoE+	8 x 10/100/1000 PoE+ & 1 SFP 100/1G	8 x 10/100/1000 PoE+ & 2 SFP Gigabit
FONCTION POE	8 ports 802.3 at 30W par port	8 ports 802.3 at 30W par port	8 ports 802.3 at 30W par port
BUDGET POE	130 W	130 W	130 W
DIMENSIONS	266 x 160 x 44 mm	158 x 102 x 26 mm	440 x 220 x 44 mm
FONCTIONNALITÉS	Web Manageable : Vlan, QoS, IGMP Kit Rack 19" en option (Réf. 317089)	Manageable : Vlan, QoS, IGMP, STP - Kit Rack 19" fourni Port SFP : module 100FX et MiniGBIC	Kit Rack 19" fourni
REF.	<b>317079</b>	REF. <b>317067</b>	REF. <b>317808</b>



PLUS PRODUIT	Switch répéteur PoE 100 mètres de plus !	Spécial borne WiFi Dual-band !	Le Full PoE+ à pleine puissance !	Avec un 9 <sup>ème</sup> port pour enregistreur vidéo !
REF CONST.	GSD-803PD	GSD-808HP	GSD-808HP2	GSD-908HP
PORTS RÉSEAU	8 x 10/100/1000 dont 1 client PoE	8 x 10/100/1000 PoE+	8 x 10/100/1000 PoE+	9 x 10/100/1000 dont 8 PoE+
FONCTION POE	1 port PoE Powered Device	8 ports 802.3 at 30W par port	8 ports 802.3 at 30W par port	PoE 802.3 at 30W par port
BUDGET POE	Consommation PoE 3,3 W	130 W	240 W	120 W
DIMENSIONS	160 x 110 x 33 mm	280 x 180 x 44 mm	280 x 180 x 44 mm	235 x 103 x 27 mm
FONCTIONNALITÉS	Alimentable en PoE sur port N°8 - Livré sans alimentation, nécessite connexion sur switch ou injecteur PoE	Kit Rack 19" fourni - Alarme dépassement seuil PoE - Ajuste la conso selon longueur de câble	Kit Rack 19" fourni - Alarme dépassement seuil PoE - Spécial caméras jour/nuit motorisées	Fixation magnétique et murale
REF.	<b>410803</b>	REF. <b>410808</b>	REF. <b>410809</b>	REF. <b>411908</b>

# Switchs 16 ports 10/100



## 16 PORTS 10/100



PLUS PRODUIT	1er prix avec fixation murale !	La multiprise réseau !	Le 16 ports métal ultra slim !	16 ports compact !
REF CONST.	ST3116P	TL-SF1016D	FS116GE	TL-SF1016DS
PORTS RÉSEAU	16 x 10/100	16 x 10/100	16 x 10/100	16 x 10/100
DIMENSIONS	230 x 230 x 70 mm	294 x 180 x 44 mm	287 x 103 x 27 mm	294 x 180 x 44 mm
FONCTIONNALITÉS	Ports non raccordés en veille	-	-	-
REF.	<b>473116</b>	REF. <b>317071</b>	REF. <b>313210</b>	REF. <b>317062</b>



PLUS PRODUIT	Le 1er prix des rackables !	Conception Eco-Green !	Manageable avec fibre Gigabit !
REF CONST.	ST3116	TL-SF1016	TL-SL2218
PORTS RÉSEAU	16 x 10/100	16 x 10/100	16 x 10/100 & 2 Gigabit/SFP
DIMENSIONS	432 x 200 x 44 mm	440 x 180 x 44 mm	440 x 180 x 44 mm
FONCTIONNALITÉS	Kit rack 19" fourni Fanless : silencieux	Jusqu'à 40% énergie sauvée	Kit rack 19" fourni Fonctions : Vlan, QoS, IGMP, STP
REF.	<b>471916</b>	REF. <b>317063</b>	REF. <b>317316</b>

## 16 PORTS 10/100 PoE



PLUS PRODUIT	Affichage conso exacte de chaque port !	Spécial borne WiFi PoE !	Spécial caméra IP PoE !	Full PoE à pleine puissance !
REF CONST.	FGSW-1822VHP	FS116P	FNSW-1600P	-
PORTS RÉSEAU	16 x 10/100 PoE+ 2 Giga/SFP combo	16 x 10/100 dont 8 PoE	16 x 10/100 PoE	16 x 10/100 PoE
FONCTION POE	802.3af 30W max par port	PoE 802.3af 15W max par port	PoE 802.3af 15W max par port	PoE 802.3af 15W max par port
BUDGET POE	330 W	70 W	125 W	260 W
DIMENSIONS	440 x 233 x 44 mm	287 x 103 x 27 mm	445 x 207 x 45 mm	440 x 220 x 44 mm
FONCTIONNALITÉS	Ecran LCD état des ports PoE – Mode VLAN isolation caméra – Kit 19" fourni	Garantie à vie !	Kit rack 19" fourni. Vu-mètre PoE	Kit rack 19" fourni
REF.	<b>411822</b>	REF. <b>313240</b>	REF. <b>411600</b>	REF. <b>317076</b>

# Switchs 16 ports Gigabit

## 16 PORTS GIGABIT



PLUS PRODUIT	1er prix et Fanless !	Rackable 10" et 19" !	Le 16 ports compact pour le bureau !	Rackable 19" !
REF CONST.	ST3116G	-	TL-SG1016D	TL-SG1016
PORTS RÉSEAU	16 x 10/100/1000	16 x 10/100/1000	16 x 10/100/1000	16 x 10/100/1000
DIMENSIONS	432 x 200 x 44 mm	216 x 133 x 42 mm	294 x 180 x 44 mm	440 x 180 x 44 mm
FONCTIONNALITÉS	Kit rack 19" fourni	2 fixations fournies Pour coffret 10" ou baie 19"	-	Kit rack 19" fourni
REF.	<b>473111</b>	REF. <b>891016</b>	REF. <b>317116</b>	REF. <b>317135</b>



PLUS PRODUIT	-	Le 16 ports extra plat !	Compact et configurable !	Le Click-Switch à pose rapide !
REF CONST.	JGS516	GS116GE	TL-SG1016DE	GSS116E
PORTS RÉSEAU	16 x 10/100/1000	16 x 10/100/1000	16 x 10/100/1000	16 x 10/100/1000
DIMENSIONS	328 x 169 x 43 mm	285 x 103 x 27 mm	294 x 180 x 44 mm	407 x 70 x 35 mm
FONCTIONNALITÉS	Kit rack 19" fourni	-	Administrable par App. windows Fonctions VLAN, IGMP, QoS	Socle de montage 4 positions Fixation facile sur mur, poteau...
REF.	<b>317191</b>	REF. <b>317196</b>	REF. <b>317366</b>	REF. <b>315116</b>



PLUS PRODUIT	Le Niveau 2 à prix éco !	Niveau 2+ et port fibre bi-vitesse !	Avec ports fibre gigabit !	La fibre en cœur de réseau !
REF CONST.	TL-SG3216	-	GS716T	TL-SG5412F
PORTS RÉSEAU	16 x 10/100/1000 + 2 SFP Gigabit	16 x 10/100/1000 + 2 SFP 100/1G	16 x 10/100/1000 + 2 SFP Gigabit	12 x SFP Gigabit & 4 x 10/100/1000
DIMENSIONS	420 x 220 x 44 mm	250 x 117 x 37 mm	440 x 205 x 44 mm	440 x 260 x 44 mm
FONCTIONNALITÉS	Kit rack 19" fourni Fonctions : Vlan, QoS, IGMP, STP...	Kit rack 19" fourni Fonctions Niveau 2 étendues	Kit rack 19" fourni Fonctions : Vlan, QoS, IGMP, STP...	Kit rack 19" fourni Fonctions : Vlan, QoS, IGMP, STP...
REF.	<b>317416</b>	REF. <b>890221</b>	REF. <b>314216</b>	REF. <b>317512</b>

## 16 PORTS GIGABIT POE



PLUS PRODUIT	Le 1er prix en FULL PoE+	PoE+ manageable Niv2 avec fibre !	Idéal caméras jour/nuit ou motorisées !	Manageable ProSafe Plus !
REF CONST.	GSW-1600HP	-	-	JGS516PE
PORTS RÉSEAU	16 x 10/100/1000 PoE+	16 x 10/100/1000 PoE+ & 4 SFP 1G	16 x 10/100/1000 PoE+	16 x 10/100/1000 dont 8 PoE
FONCTION POE	PoE 802,3at 30W par port	PoE 802,3at 30W par port	PoE 802,3at 30W par port	PoE 802,3at 15,4W par port
BUDGET POE	260W	260W	250W	85W
DIMENSIONS	445 x 207 x 45 mm	440 x 330 x 45 mm	480 x 200 x 44 mm	328 x 168 x 53 mm
FONCTIONNALITÉS	Kit Rack 19" fourni	Kit rack 19" fourni Fonctions : Vlan, QoS, IGMP, STP...	Large mémoire avec buffer, spécial flux vidéo HD et boîtier rackable 19"	Manageable Web et utilitaire Fonctions : Vlan, QoS, IGMP
REF.	<b>411622</b>	REF. <b>317916</b>	REF. <b>317075</b>	REF. <b>315816</b>

# Switchs 24 ports 10/100

## 24 PORTS 10/100



**TP-LINK**



**TP-LINK**



**netis**  
Easy Network. Trustable



**TP-LINK**

PLUS PRODUIT	Les 24 ports éco spécial bureau !	Le compact métallique !	Le 24 ports rackable Fanless !	La multiprise réseau rackable !
REF CONST.	TL-SF1024M	TL-SF1024D	ST3124	TL-SF1024
PORTS RÉSEAU	24 x 10/100	10/100	10/100	10/100
DIMENSIONS	222 x 126 x 45 mm	294 x 180 x 44 mm	432 x 200 x 44 mm	440 x 180 x 44 mm
FONCTIONNALITÉS	Fixation murale Silencieux, pas de ventilateur	Format 13"	Ports non raccordés en veille Kit rack 19" fourni	Eco-Green : 40% d'énergie sauvée Kit rack 19" fourni
	RÉF. <b>317023</b>	RÉF. <b>317034</b>	RÉF. <b>471924</b>	RÉF. <b>317055</b>



**NETGEAR**



**TP-LINK**



**TP-LINK**



**netis**  
Easy Network. Trustable

PLUS PRODUIT	Simple, efficace et toujours prêt !	Le 24 ports web manageable !	Le Niveau 2 efficace !	SNMP Niveau 2 avec fibre Gigabit !
REF CONST.	JFS524	TL-SL2428	TL-SL3428	ST3326M
PORTS RÉSEAU	24 x 10/100	24 x 10/100 + 4 x Giga + 2 x SFP	24 x 10/100 + 2 x Giga + 2 x SFP	24 x 10/100 & 2 x SFP/Giga combo
DIMENSIONS	330 x 220 x 44 mm	440 x 180 x 44 mm	440 x 180 x 44 mm	432 x 250 x 44 mm
FONCTIONNALITÉS	Kit rack 19" fourni	Kit rack 19" fourni	Kit rack 19" fourni Manageable SNMP/WEB	Kit rack 19" fourni Avec port console RS-232
	RÉF. <b>314040</b>	RÉF. <b>317324</b>	RÉF. <b>317085</b>	RÉF. <b>473326</b>

## 24 PORTS 10/100 POE



**PLANET**  
Networking & Communication



**PLANET**  
Networking & Communication



**TP-LINK**



**NETGEAR**



**CISCO**

PLUS PRODUIT	Affichage conso exacte de chaque port !	Le PoE Web manageable !	VLAN Voice Spécial téléphonie !	Full PoE Manageable Niveau 2 !	PoE+ et Manageable Niveau 3 !
REF CONST.	FGSD-2622VHP	FNSW-2400PS	TL-SL2428P	FS728TP	SF300-24PP
PORTS RÉSEAU	24 x 10/100 PoE+ 2 Giga/SFP combo	24 x 10/100 PoE	24 x 10/100 PoE+ 4 Giga / 2 SFP	24 x 10/100 PoE & 4 x Giga Combo SFP	24 x 10/100 PoE+ & 2 Gigabit/SFP
FONCTION POE	802.3at 30W max par port	PoE 802,3af 15,4 W par port	802.3at 30W max par port	PoE 802,3af 15,4 W par port	PoE 802.3at 30W par port
BUDGET POE	300 W	125 W	180 W	195 W	180 W
DIMENSIONS	440 x 233 x 44 mm	445 x 207 x 45 mm	440 x 233 x 44 mm	440 x 205 x 43 mm	440 x 257 x 44 mm
FONCTIONNALITÉS	Ecran LCD état des ports PoE Mode VLAN isolation caméra Kit 19" fourni	Gestion distributionPoE Vlan+QoS pour fluidifier Voix/Donnée/Images	Fonctions : Vlan, QoS, IGMP Kit 19" fourni	Fonctions : Vlan, QoS, IGMP, STP	Fonctions : Vlan dynamiques, QoS VoIP auto, IGMP, STP
	RÉF. <b>412622</b>	RÉF. <b>412400</b>	RÉF. <b>317325</b>	RÉF. <b>313260</b>	RÉF. <b>164648</b>

# Switchs 24 ports Gigabit

## 24 PORTS GIGABIT NON MANAGEABLES



PLUS PRODUIT	Le 1er prix des rackables 19" !	La multiprise réseau haut débit !	Format compact 13" !	Le 1er prix avec fibre !
REF. CONST.	ST3124G	TL-SG1024	TL-SG1024D	-
PORTS RÉSEAU	24 x 10/100/1000	24 x 10/100/1000	24 x 10/100/1000	24 x 10/100/100 & 2 x SFP Gigabit
DIMENSIONS	432 x 200 x 44 mm	440 x 360 x 44 mm	294 x 180 x 44 mm	441 x 131 x 44 mm
FONCTIONNALITÉS	Kit rack 19" fourni Ports non connectés en veille	Kit rack 19" fourni Eco-green -40% d'énergie sauvée	Kit rack 19" fourni	Kit rack 19" fourni Port fibre SFP indépendants
REF.	<b>473115</b>	REF. <b>317141</b>	REF. <b>317123</b>	REF. <b>891026</b>

## 24 PORTS GIGABIT MANAGEABLES



PLUS PRODUIT	Performances à prix contenu !	Le compact 13" configurable !	Rackable Web Manageable !	Spécial fichiers grandes tailles !
REF. CONST.	JGS524	TL-SG1024DE	T1600G-28TS	GS724T
PORTS RÉSEAU	24 x 10/100/1000	24 x 10/100/1000	24 x 10/100/1000 + 4 x SFP	24 x 10/100/1000 + 2 x SFP
DIMENSIONS	320 x 170 x 43 mm	294 x 180 x 44 mm	440 x 233 x 44 mm	440 x 260 x 44 mm
FONCTIONNALITÉS	Kit rack 19" fourni	Fonctions : Vlan, QoS, IGMP Config par App Windows	Fonctions : Vlan, QoS, IGMP Kit rack 19" fourni	Fonctions : Vlan, QoS, IGMP Kit rack 19" fourni Mémoire fond de panier 80Gbps
REF.	<b>317194</b>	REF. <b>317364</b>	REF. <b>317228</b>	REF. <b>314234</b>



PLUS PRODUIT	Avec Virtual Stack 32 niveaux !	Stackable en 10G sur 6 niveaux !	Niveau 2 et ports fibre indépendants !	Fonction niveau 2 étendues
REF. CONST.	TL-SG5428	T1700G-28TQ	ST3326GF	T2600G-28TS
PORTS RÉSEAU	24 x 10/100/1000 + 4 x SFP	24 x 10/100/1000 & 4 SFP + 10Giga	24 x 10/100/1000 & 2 SFP	24 x 10/100/1000 & 4 SFP
DIMENSIONS	440 x 260 x 44 mm	440 x 180 x 44 mm	432 x 250 x 44 mm	440 x 220 x 44 mm
FONCTIONNALITÉS	VStack 32 switches sur 1 seul IP Fonctions : L2 Vlan, K39:M50+K27	Fonctions : Vlan, QoS, IGMP Kit 19" fourni	Large fond de panier 52Gbps + tampon 4Mbits, Vlan, 8 QoS, IGMP v3, Spanning, LACP	Vlan Voice, DHCP Snoop, Spanning, QoS, Acces List Ctrl...
REF.	<b>317528</b>	REF. <b>317724</b>	REF. <b>473327</b>	REF. <b>312628</b>

: NOUVEAUTÉ



# Switchs 24 ports Gigabit Niv.2+ / 3 & PoE

## 24 PORTS GIGABIT NIVEAU 2+



**Dexlan**



**Dexlan**



**NETGEAR**



**PLANET**  
Networking & Communication

PLUS PRODUIT	Manageable Niveau 2+	La fibre au cœur de votre réseau !	Avec ports RJ-45 10 Gigabit !	Avec 8 Ports fibre Bi-Vitesse !
REF CONST.	-	-	XSM7224-100NES	XGSW-28040
PORTS RÉSEAU	24 x 10/100/1000 + 4 SFP bi-vitesse	24 x SFP bi-vitesse + 4 Gigabit	24 x 100/1000/10000 & 4 SFP+	24G + 4 SFP 100/1G + 4 SFP 1G/10G
DIMENSIONS	330 x 204 x 43 mm	440 x 172 x 44 mm	440 x 431 x 43 mm	440 x 200 x 44,5 mm
FONCTIONNALITÉS	Fibre SFP Bi-vitesse 100FX & MiniGBIC Kit rack 19" fourni Avec fonctions L3 : DHCP, BootP...	Manageable Niveau 2+ Compatible module 100FX et 1000SX/LX	Manageable Niveau 2+ Idéal raccordement serveur NAS	4 Ports fibre 10G pour stack ou serveur Fonction Niveau 2 étendues Spécial installation en boucle réseau
REF.	<b>890229</b>	REF. <b>890230</b>	REF. <b>315071</b>	REF. <b>412804</b>

## 24 PORTS GIGABIT NIVEAU 3



**CISCO**



**NETGEAR**



**TP-LINK**

PLUS PRODUIT	La référence du niveau 3 !	Le Niveau 3 Stackable !	Idéal Backbone de PME !
REF CONST.	SG300-28 (SRW2024)	GSM7328S	T3700G-28TQ
PORTS RÉSEAU	28 x 10/100/1000 + 2 x SFP combo	24 x 10/100/1000 + 4 x SFP + slots 10G	2 x 10/100/1000 + 4 x SFP + 2 x SFP + 10G
DIMENSIONS	440 x 257 x 44 mm	440 x 391 x 43 mm	440 x 330 x 44 mm
FONCTIONNALITÉS	Fonction Niveau 3 Fonction DHCP, BootP, Vlan, DiffServ, Rapid et Multi STP	Pile de 8 switchs sur anneau bi-directionnel à 48 Gbps	Niv.2 : 4000 Vlan, QoS 8 files, Niv.3 : Serv.DHCP, RIP, PIM-SM-DM Extensible : Alim redond., 2 port SFP+...
REF.	<b>164554</b>	REF. <b>315329</b>	REF. <b>317728</b>

## 24 PORTS GIGABIT POE



**NETGEAR**



**TP-LINK**



**TP-LINK**



**PLANET**  
Networking & Communication

PLUS PRODUIT	Le Gigabit PoE Eco !	Le 1er prix manageable PoE+	Le Full PoE+ haute puissance	PoE+ Niveau2 avec Fibre bi-vitesse !
REF CONST.	JGS524PE	TL-SG2424P	TL-SG3424P	GS-4210-24P2S
PORTS RÉSEAU	24 x 10/100/100 dont 12 PoE	24 x 10/100/1000 & 2 SFP	24 x 10/100/1000 & 2 SFP	24 x 10/100/1000 & 2 SFP 100/1000
FONCTION POE	PoE 802,3af 15,4W par port	PoE+ 802,3at 30W par port	PoE+ 802,3at 30W par port	PoE+ 802,3at 30W par port
BUDGET POE	100 W	180 W	320 W	300 W
DIMENSIONS	328 x 169 x 43 mm	440 x 330 x 44 mm	440 x 330 x 44 mm	445 x 207 x 45 mm
FONCTIONNALITÉS	Kit rack 19" fourni	Manageable Web, CLI, SNMP Fonction VLAN, QoS, IGMP, LACP	Manageable Web, CLI, SNMP Fonction VLAN, QoS, IGMP, LACP	IGMP v2/3, 256 Vlan, 8 QoS, Spanning, Aggreg.
REF.	<b>315824</b>	REF. <b>317225</b>	REF. <b>317425</b>	REF. <b>414210</b>



**PLANET**  
Networking & Communication



**PLANET**  
Networking & Communication



**NETGEAR**



**NETGEAR**

PLUS PRODUIT	Le 24 Giga PoE+ premier prix !	Spécial caméras HD Motorisées !	Combinez Voix-Donnée-Images et PoE !	Le Gigabit full PoE+ !
REF CONST.	GSW-2620HP	WGSW-24040HP4	GS728TP	GS728TPP
PORTS RÉSEAU	24 x 10/100/1000 PoE+ & 2 SFP	24 x 10/100/1000 PoE+ & 4 SFP 100/1000	24 x 10/100/1000 PoE+ & 4 x SFP	24 x 10/100/1000 PoE+ & 4 x SFP
FONCTION POE	802.3at 30W max par port	802.3at 30W max par port	8 ports PoE+ 30W & 16 ports PoE 15,4W	PoE+ 802,3at 30W par port
BUDGET POE	220 W	440 W	264 W	483 W
DIMENSIONS	445 x 207 x 45 mm	440 x 300 x 44 mm	440 x 257 x 44 mm	440 x 257 x 44 mm
FONCTIONNALITÉS	Kit rack 19" fourni	VLAN, QoS, IGMP PoE WatchDog Kit rack 19" fourni	Manageable Niveau 2 Gestion auto de VoIP et Vidéo	Manageable Niveau 2 Gestion auto de VoIP et Vidéo
REF.	<b>412620</b>	REF. <b>411244</b>	REF. <b>313271</b>	REF. <b>313272</b>

## 48 PORTS 10/100



TP-LINK®

PLANET  
Networking & Communication

PLANET  
Networking & Communication

TP-LINK®

PLUS PRODUIT	Nouvelle version Eco-Green !	Le 48 ports à prix serré !	Idéal bureautique en PME !	Déploiement postes de travail !
REF CONST.	TL-SF1048	FNSW-4800	FGSW-4840S	TL-SL3452
PORTS RÉSEAU	48 x 10/100	48 x 10/100	48 x 10/100 + 2 Giga + 2 SFP	48 x 10/100 + 2 Giga + 2 SFP
DIMENSIONS	440 x 180 x 44 mm	440 x 180 x 44 mm	440 x 180 x 44 mm	440 x 260 x 44 mm
FONCTIONNALITÉS	Consommation inférieure à 10 W	-	Manageable Niveau 2	Manageable Niveau 2
REF.	<b>317148</b>	REF. <b>414800</b>	REF. <b>414840</b>	REF. <b>317095</b>

## 48 PORTS GIGABIT



TP-LINK®

TP-LINK®

NETGEAR

TP-LINK®

PLUS PRODUIT	L'éco-Green haut débit !	Le haut-débit spécial PME !	Le niveau 2 de référence !	Le 48 Gigabit Niveau 2+ !
REF CONST.	TL-SG1048	T1600G-52TS	GS748T	T2600G-52TS
PORTS RÉSEAU	48 x Gigabit	24 x 10/100/1000 PoE+ & 4 SFP	48 ports Gigabit + 4 SFP	24 x 10/100/1000 PoE+ & 4 SFP
DIMENSIONS	440 x 360 x 44 mm	440 x 220 x 44 mm	440 x 257 x 43 mm	440 x 220 x 44 mm
FONCTIONNALITÉS	Jusqu'à 50% d'énergie en moins	Bande passante 104 Gbps Fonction L2+ Kit rack 19" fourni	Fonctions IGMP, Auto-VoIP, VLAN Voix, Vidéo, Mac adress IPv4 / IPv6 Multicast Filtering 2 SFP Combo et 2 SFP indépendants	Fonction L2+ et Voice VLAN Kit rack 19" fourni
REF.	<b>317142</b>	REF. <b>317252</b>	REF. <b>314235</b>	REF. <b>312652</b>

## 48 PORTS POE



CISCO

TP-LINK®

NETGEAR

CISCO

PLUS PRODUIT	Spécial PME avec VoIP PoE !	Le Gigabit PoE+ en Niveau 2 étendu !	4 ports fibre indépendants !	Niveau 2 Full PoE !
REF CONST.	SF200-48P (SLM248PT-G5)	T1600G-52PS	GS752TP	SG220-50P
PORTS RÉSEAU	48 x 10/100 donr 24 PoE + 2 x G/SFP	48 x 10/100/1000 PoE + 4 SFP	48 x 10/100/100 PoE + 4 SFP	48 x 10/100/100 PoE + 2 SFP
FONCTION POE	PoE 802,3af 15 W par port	PoE+ 802.3at 30W par port	8 ports PoE+ 30W + 40 ports PoE 15 W	4 ports PoE+ 30 W + 44 ports PoE 15 W
BUDGET POE	180 W	384 W	384 W	375 W
DIMENSIONS	440 x 350 x 44 mm	440 x 330 x 44 mm	440 x 316 x 44 mm	440 x 350 x 44 mm
FONCTIONNALITÉS	Kit rack 19" fourni Fonction Vlan, IPv6, IGMP, ACL	Kit rack 19" fourni / Vlan Tag+Mac, 8 QoS, Spanning, IGMP v2/3	Kit rack 19" fourni Fonction Vlan, QoS, IGMP, STP Gestion auto flux VoIP et Vidéo	Kit rack 19" fourni Fonction Vlan, IPv6, IGMP, ACL Gestion auto flux VoIP et Vidéo
REF.	<b>164589</b>	REF. <b>317652</b>	REF. <b>313273</b>	REF. <b>164588</b>

: NOUVEAUTÉ



## POE 10/100



LE PLUS PRODUIT	Le standard normalisé !	Le PoE+ pour caméra motorisée	PoE+ en boîtier métallique !	L'injecteur PoE éco !
REF CONST.	POE-151	POE-164	-	TL-POE150S
PORT ENTRÉE	1 x 10/100	1 x 10/100	1 x 10/100	1 x 10/100
PORT SORTIE	1 x 10/100 PoE 802,3af	1 x 10/100 PoE+ 802,3at	1 x 10/100 PoE+ 802,3at	1 x 10/100 PoE 802,3af
PUISSANCE POE	15,4W	30W	30W	15,4W
ALIMENTATION	Externe fournie	Alimentation intégrée	Externe fournie	Externe fournie
DIMENSIONS	73 x 55 x 24 mm	115 x 62,5 x 31 mm	102 x 75 x 24 mm	81 x 52 x 24 mm
REF.	<b>410151</b>	<b>410164</b>	<b>302435</b>	<b>302415</b>

## POE GIGABIT



LE PLUS PRODUIT	L'injecteur pour caméra HD !	L'alimentation PoE haut débit !	Vitesse et puissance PoE+ !	L'ultra PoE++ !
REF CONST.	POE-152	-	-	POE-173
PORT ENTRÉE	1 x 10/100/1000	1 x 10/100/1000	1 x 10/100/1000	1 x 10/100/1000
PORT SORTIE	1 x 10/100/1000 PoE 802,3af	1 x 10/100/1000 PoE 802,3af	1 x 10/100/1000 PoE+ 802,3at	1 x 10/100/1000 PoE++ 802,3at+af
PUISSANCE POE	15,4W	15,4W	30W	60W
ALIMENTATION	Externe fournie	Alimentation intégrée	Alimentation intégrée	Alimentation intégrée
DIMENSIONS	73 x 55 x 24 mm	143 x 60 x 40 mm	143 x 60 x 40 mm	115 x 62,5 x 31 mm
REF.	<b>410152</b>	<b>317415</b>	<b>317430</b>	<b>410173</b>

## POE MULTI-PORTS



LE PLUS PRODUIT	Ajoutez le PoE à vos switches !	Dopez le Gigabit avec du PoE !	Le panneau de brassage Gigabit PoE !	24 injecteurs PoE Gigabit dans 1U 19" !
REF CONST.	POE-400	HPOE-460	POE-1200G	POE-2400
PORT ENTRÉE	4 x 10/100	4 x 10/100/1000	12 x 10/100/1000	24 x 10/100/1000
PORT SORTIE	4 x 10/100 PoE 802,3af	4 x 10/100/1000 PoE+ 802,3at	12 x 10/100/1000 PoE 802,3af	24 x 10/100/1000 PoE 802,3af
PUIS.MAX /PORT	15,4W	30W	15,4W	15,4W
BUDGET POE	65W	120W	200W	380W
ALIMENTATION	Externe fournie	Externe fournie	Alimentation intégrée	Alimentation intégrée
DIMENSIONS	97 x 70 x 26 mm	97 x 70 x 26 mm	440 x 200 x 44 mm	440 x 200 x 44 mm
FONCTIONNALITÉ	Pour téléphones VoIP, caméras IP d'intérieur et bornes WiFi 11n	Spécial caméras HD et bornes WiFi Dual-band	Vitesse Gigabit spécial caméras hautes résolutions Mégapixels	Gestion de la distribution PoE par pages HTML et SNMP Trap notification d'événements
REF.	<b>410400</b>	<b>410460</b>	<b>411203</b>	<b>412440</b>

Retrouvez nos cordons patch PoE  
Page : 33

NOUVEAU

### Kit de Rallonge PoE+ 500m sur câble CAT5

6 fois plus loin que le standard Ethernet !

Insérez le kit de rallonge PoE+ entre le switch et votre appareil pour l'installer sur des longues distances en évitant la contrainte d'une liaison fibre et en conservant l'alimentation PoE.

CARACTÉRISTIQUES

- Standard : Long Range Ethernet IEEE 1901
- Entrée/Sortie : RJ45 10/100 PoE + 30W
- Liaison entre boîtier : Câble monobrin recommandé
- Utilisable sans fonction PoE jusqu'à 1000m

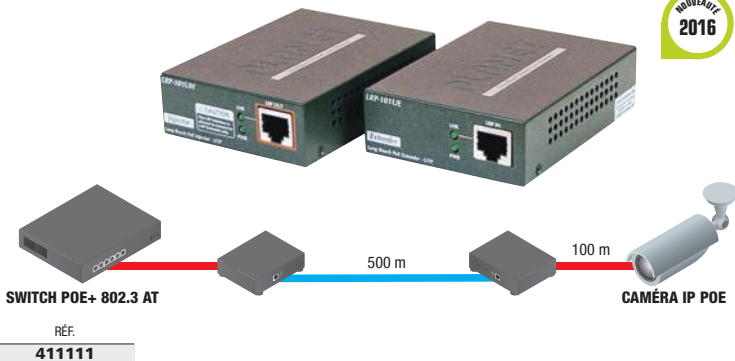

Kit de Rallonge PoE + 500 m sur câble CAT. 5  
RÉF. 411111

### Dexlan

RECOMMANDÉ PAR NOS EXPERTS

### Mini répéteur Gigabit PoE+

Pour 100 m supplémentaires !

Ajoutez le répéteur PoE DEXLAN pour installer une caméra ou une borne WiFi à plus de 100 mètres d'un switch PoE et éviter d'avoir à utiliser de la fibre optique bien plus coûteuse.

CARACTÉRISTIQUES

- 1 port RJ-45 Gigabit : entrée PoE autoalimentée
- 1 port RJ-45 Gigabit : sortie Injecteur PoE
- Puissance de sortie dépendante de la puissance d'entrée
- Dimensions : 115 x 68 x 38 mm

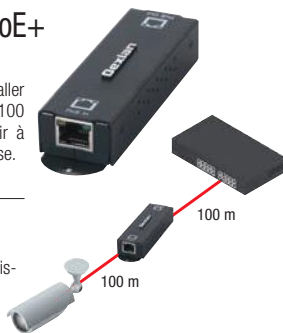

Mini répéteur Gigabit PoE+  
RÉF. 302446

### Récepteur - séparateur PoE

Ajoutez la fonction PoE à vos appareils !

Transformez tout type de périphériques réseau en PoE pour ne plus dépendre d'une prise électrique à proximité lors de vos installations.

CARACTÉRISTIQUES

- Entrée PoE compatible switch PoE 802.3at/af
- Sortie Data : 100 Mbps ou Gigabit
- Sortie Power : 5 V à 18 V
- Livré avec mini cordon Jack 5.5 / 2.1 mm

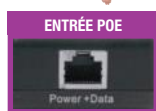

Récepteur séparateur PoE 100 Mbps 5 / 9 / 12 V  
RÉF. 305912  
Récepteur séparateur PoE Gigabit 5 / 9 / 12 / 18 V  
RÉF. 305918

NOUVEAU

### Kit PoE passif multi-voltage

Auto-alimentez vos appareils réseau !

Ce kit permet d'utiliser le câble RJ-45 pour fournir l'électricité et les données informatiques à tous vos équipements Fast Ethernet.

CARACTÉRISTIQUES

- Tension admissible : 5 V à 24 V
- Distance max : 50 m
- Injection MidSpan : (4-5 / 7-8)
- Prises Jack : 5.5-2.1 mm



ÉMETTEUR



RÉCEPTEUR

Kit PoE Passif multi-voltage 50 m  
RÉF. 302407

NOUVEAU

### Injecteur PoE passif 8 ports Gigabit 12 à 48 V

Spécial systèmes PoE propriétaires !

Remplacez les injecteurs individuels de vos appareils par l'injecteur 8 ports, il supporte le système PoE passif de 12, 24 ou 48 volts ainsi que les 2 vitesses 100Mbps et Gigabit.

CARACTÉRISTIQUES

- Entrée : 8 ports RJ-45 10/100/1000
- Sortie : 8 ports PoE MidSpan 4,5(+) / 7,8(-)
- 2 entrées d'alimentation : Jack 5.5-2.1 et bornier



Injecteur PoE passif 8 ports Gigabit 12 à 48 V  
RÉF. 302408  
Alimentation Spécial PoE 48V 120W  
RÉF. 801088  
Alimentation 12V 24W  
RÉF. 801072  
Alimentation 24 V 75 W Rai Din  
RÉF. 314626

### Testeur rapide de prise PoE

Supporte le PoE / PoE+ / PoE++ !

Ce testeur PoE est l'outil indispensable de tous les installateurs ou administrateurs réseau. Il permet de vérifier qu'une prise RJ-45 permet d'autoalimenter un appareil conforme à la norme PoE MidSpan ou PoE EndSpan.

CARACTÉRISTIQUES

- 1 port RJ-45 Femelle
- Tension supportée : 36 à 57 V
- Dimensions : 70 x 23 x 22 mm - 20 g



Testeur rapide de prise PoE 802.3at/af  
RÉF. PLANET POE TESTER  
RÉF. 418023

### Répéteur PoE autoalimenté

Pour 100 mètres de plus !

Raccordez le port d'entrée du répéteur à un switch ou un injecteur PoE éloigné de 100 m maximum. Les répéteurs s'autoalimentent et amplifient votre liaison Ethernet jusqu'à 100 m supplémentaires.

CARACTÉRISTIQUES

- 1 port d'entrée RJ-45 PoE MidSpan (4-5 / 7-8)
- 1 port de sortie RJ-45 PoE MidSpan (4-5 / 7-8)
- Pas d'adaptateur secteur : autoalimenté par le PoE



Réf. 411101

PLANET Networking & Communication  
RÉPÉTEUR PoE 10/100  
RÉF. PLANET POE-E101  
CONSUMATION 2 W  
RÉF. 411101  
RÉPÉTEUR PoE+ Gigabit  
RÉF. PLANET POE-E201  
CONSUMATION 3,2 W  
RÉF. 411201

# Switchs Industriels



## PORTS FAST ETHERNET 10/100



RÉF. CONST.	IFT-802T	ISW-621T	ISW-501T	ISW-504PT
PORTS RÉSEAU	1 x RJ-45 10/100	4 x RJ-45 10/100	5 x RJ-45 10/100	5 x 10/100
FONCTION POE	-	-	-	4 ports PoE 802,3af 15W
PORT FIBRE	1 x SC 100FX Multimode 2KM	2 x SC 100FX Multimode 2KM	-	-
PORT SPÉCIAL	-	-	-	-
TEMP.	-40°C / +75° C	-40°C / +75° C	-40°C / +75° C	-40°C / +75° C
ALIMENTATION	Bornier redondant 12 à 48V DC	Bornier redondant 12 à 48V DC	Bornier redondant 12 à 48V DC	Bornier redondant 12 à 48V DC
DIMENSIONS	132 x 85 x 32 mm	135 x 97 x 32 mm	135 x 87 x 32 mm	
FONCTIONNALITÉ	Boîtier IP30 Rail DIN + mural	Boîtier IP30 Rail DIN + mural	Boîtier IP30 Rail DIN + mural	Boîtier IP30 Rail DIN + mural
RÉF.	<b>314701</b>	RÉF. <b>314706</b>	RÉF. <b>314705</b>	RÉF. <b>314704</b>



**Dexlan**

RÉF. CONST.	ISW-514PTF	ISW-514PSF	IVC-2004PT	DX-SW4FPS
PORTS RÉSEAU	4 x RJ-45 10/100	4 x RJ-45 10/100	4 x RJ-45 10/100	5 x RJ-45 10/100
FONCTION POE	4 ports PoE 802,3af 15W	4 ports PoE 802,3af 15W	4 ports PoE 802,3af 15W	4 ports PoE+ 802,3af 30W
PORT FIBRE	1 x SFP 100FX	1 x SFP 100FX	-	1 x SFP 100FX
PORT SPÉCIAL	-	-	2 ports VDSL2 : Coax & RJ-11	-
TEMP.	-40°C / +75° C	-10°C / +60° C	-40°C / +75° C	-40°C / +75° C
ALIMENTATION	Bornier redondant 48V DC	Bornier redondant 48V DC	Bornier redondant 48V DC	54V-60W Livrée + bornier 4 fils
DIMENSIONS	135 x 87,8 x 56 mm	135 x 87,8 x 56 mm	135 x 87,8 x 50 mm	159 x 110 x 46,5
FONCTIONNALITÉ	Boîtier IP30 Rail DIN + mural	- Boîtier IP30 Rail DIN + mural - Manageable VLAN et QoS	Boîtier IP30 Rail DIN + mural	- Boîtier IP30 Rail DIN + mural - DipSwitch CCTV-VLAN
RÉF.	<b>314715</b>	RÉF. <b>314725</b>	RÉF. <b>314794</b>	RÉF. <b>317064</b>



**Dexlan**

RÉF. CONST.	ISW-621FT	ISW-801T	ICS-2100	DX-SW6FP
PORTS RÉSEAU	4 x RJ-45 10/100	8 x RJ-45 10/100	1 x RJ-45 10/100	6 x RJ-45 10/100
FONCTION POE	-	-	-	4 ports PoE+ 802,3af 30W
PORT FIBRE	2 x SFP 100FX	-	-	-
PORT SPÉCIAL	-	-	RS-232 DB9M + RS422/485 4 FILS	-
TEMP.	-40°C / +75° C	-40°C / +75° C	-10°C / +60° C	-10°C / +60° C
ALIMENTATION	Bornier redondant 12 à 48V DC	Bornier redondant 12 à 48V DC	Bornier redondant 12 à 48V DC	54V-60W Livrée + bornier 4 fils
DIMENSIONS	135 x 97 x 32 mm	135 x 87 x 32 mm	135 x 97 x 32 mm	135 x 85,6 x 27 mm
FONCTIONNALITÉ	Boîtier IP30 Rail DIN + mural	Boîtier IP30 Rail DIN + mural	Boîtier IP30 Rail DIN + mural Web management - Virtual COM	Boîtier IP30 fixation murale DipSwitch CCTV-VLAN
RÉF.	<b>314742</b>	RÉF. <b>314708</b>	RÉF. <b>314732</b>	RÉF. <b>317046</b>



# Switch Industriels Gigabit PLANET



**PLANET**  
Networking & Communication

## PORTS GIGABIT ETHERNET



RÉF. CONST.	IGT-905A	IPOE-162	IGTP-805AT	IPOE-162S
PORTS RÉSEAU	1 x RJ-45 10/100/1000	2 x RJ-45 10/100/1000	1 x RJ-45 10/100/1000	2 x RJ-45 10/100/1000
FONCTION POE	-	1 port PoE+ 802,3at 30W	1 port PoE+ 802,3at 30W	Entrée 1 port PoE+ 802,3at 30W
PORT FIBRE	1 x SFP Gigabit SX/LX/BX	-	1 x SFP Bi-Vitesse 100/1G	-
PORT SPÉCIAL	-	-	-	Bornier sortie Alim 12V 2A ou 24V 1A
TEMP.	-40°C / +75° C	-40°C / +75° C	-40°C / +75° C	-40°C / +75° C
ALIMENTATION	Bornier redondant 12 à 48V DC	Bornier redondant 12 à 48V DC	Bornier redondant 12 à 48V DC	Auto alimenté par entrée PoE+
DIMENSIONS	132 x 85 x 32 mm	135 x 87,8 x 32 mm	135 x 87 x 32 mm	135 x 87,8 x 32 mm
FONCTIONNALITÉ	- Boîtier IP30 Rail DIN + mural - Manageable Niv.2 VLAN - Web+SNMP	Boîtier IP30 Rail DIN + mural	Boîtier IP30 Rail DIN + mural	Boîtier IP30 Rail DIN + mural
RÉF.	<b>314801</b>	RÉF. <b>314162</b>	RÉF. <b>314815</b>	RÉF. <b>314702</b>



RÉF. CONST.	IGS-501T	IGS-504HTP	IGS-620FT	IGS-624HTP
PORTS RÉSEAU	5 x RJ-45 10/100/1000	5 x RJ-45 10/100/1000	4 x RJ-45 10/100/1000	4 x RJ-45 10/100/1000
FONCTION POE	-	4 ports PoE+ 802,3at 30W	-	4 ports PoE+ 802,3at 30W
PORT FIBRE	-	-	2 x SFP Bi-Vitesse 100/1G	2 x SFP Bi-Vitesse 100/1G
PORT SPÉCIAL	-	-	-	-
TEMP.	-40°C / +75° C	-40°C / +75° C	-40°C / +75° C	-40°C / +75° C
ALIMENTATION	Bornier redondant 12 à 48V DC	Bornier redondant 48V DC	Bornier redondant 12 à 48V DC	Bornier redondant 48V DC
DIMENSIONS	132 x 85 x 32 mm	152 x 107 x 72 mm	135 x 87 x 32 mm	152 x 107 x 72 mm
FONCTIONNALITÉ	Boîtier IP30 Rail DIN + mural	Boîtier IP30 Rail DIN + mural	- Boîtier IP30 Rail DIN + mural - Liaison fibre redondante	- Boîtier IP30 Rail DIN + mural - Liaison fibre redondante
RÉF.	<b>314805</b>	RÉF. <b>314804</b>	RÉF. <b>314842</b>	RÉF. <b>314862</b>



RÉF. CONST.	IGS-604HPT-RJ	IGS-801T	IGS-4215-4P4T	IGS-4215-4P4T2S
PORTS RÉSEAU	6 x RJ-45 10/100/1000 WaterProof	8 x RJ-45 10/100/1000	8 x RJ-45 10/100/1000	8 x RJ-45 10/100/1000
FONCTION POE	4 ports PoE+ 802,3at 30W	-	4 ports PoE+ 802,3at 30W	4 ports PoE+ 802,3at 30W
PORT FIBRE	-	2 x SC 100FX Multimode 2KM	-	2 x SFP Bi-Vitesse 100/1G
PORT SPÉCIAL	-	-	1 x RJ-45 RS-232	1 x RJ-45 RS-232
TEMP.	-40°C / +75° C	-40°C / +75° C	-40°C / +75° C	-40°C / +75° C
ALIMENTATION	Prise M12 avec cordon 1,2m - 5 fils étamés	Bornier redondant 12 à 48V DC	Bornier redondant 48V DC	Bornier redondant 48V DC+
DIMENSIONS	163 x 103 x 68,3 mm	135 x 87 x 32 mm	161 x 107 x 72 mm	161 x 107 x 72 mm
FONCTIONNALITÉ	Boîtier IP67 Rail DIN + mural Manag, Niv.2 + WatchDog Reset Caméra	Boîtier IP30 Rail DIN + mural	Boîtier IP30 Rail DIN + mural Manag, Niv.2 + WatchDog Reset Caméra	Boîtier IP30 Rail DIN + mural Manag, Niv.2 + WatchDog Reset Caméra
RÉF.	<b>314864</b>	RÉF. <b>314808</b>	RÉF. <b>314844</b>	RÉF. <b>314846</b>



RÉF. CONST.	IGS-10020MT	IGS-10020PT	IGS-10020HPT	WGS-4215-8P2S
PORTS RÉSEAU	8 x RJ-45 10/100/1000	8 x RJ-45 10/100/1000	8 x RJ-45 10/100/1000	8 x RJ-45 10/100/1000
FONCTION POE	-	8 ports PoE 802,3af 15W	8 ports PoE+ 802,3at 30W	8 ports PoE+ 802,3at 30W
PORT FIBRE	2 x SFP Bi-Vitesse 100/1G	2 x SFP Bi-Vitesse 100/1G	2 x SFP Bi-Vitesse 100/1G	2 x SFP Bi-Vitesse 100/1G
PORT SPÉCIAL	-	1 x RJ-45 RS-232	1 x RJ-45 RS-232 + bornier 2in/2out	-
TEMP.	-40°C / +75° C	-40°C / +75° C	-40°C / +75° C	-40°C / +75° C
ALIMENTATION	Bornier redondant 12 à 48V DC	Bornier redondant 48V DC	Bornier redondant 48V DC	Jack 5,5/2,1 + Bornier 48V DC
DIMENSIONS	135 x 87,8 x 56 mm	152 x 107 x 72 mm	152 x 107 x 72 mm	178 x 134 x 25 mm
FONCTIONNALITÉ	Boîtier IP30 Rail DIN + mural Manag, Niv.2 VLAN, STP, QoS, IGMP	Boîtier IP30 Rail DIN + mural Niv.2 VLAN, ERPS Ring, WatchDog	Boîtier IP30 Rail DIN + mural Niv.2 + VLAN, ERPS Ring, WatchDog	Boîtier plat IP30 Rail DIN + mural + magnet Manag, Niv.2 + WatchDog Reset Caméra
RÉF.	<b>314882</b>	RÉF. <b>314890</b>	RÉF. <b>314892</b>	RÉF. <b>314828</b>

# Accessoires switchs industriels

## Modem routeur VPN Rail DIN 4G / 3G double SIM

**Spécial borne d'affichage dynamique !**

Ces modems / routeurs endurcis et compacts offrent des connexions VPN sécurisées à travers les réseaux de téléphonie cellulaire UMTS (3G) et LTE (4G). Ils sont conçus pour recevoir 2 cartes SIM tout opérateur et intègrent un système automatique de reboot via SMS / Timing, afin de garantir un accès permanent.

**CARACTÉRISTIQUES**

- Double SIM redondante
- 2 ports RJ-45 (LAN / WAN)
- VPN : IP Sec / OpenVPN / GRE
- Antennes amovibles fournies (SMA)
- Alimentable de 9 V à 26 V DC
- Température : -20° / 65°C

RÉF.

Modem routeur VPN Rail DIN 3G / EDGE / GPRS double Sim	<b>308323</b>
Modem routeur VPN Rail DIN 4G LTE / 3G / EDGE / GPRS double Sim	<b>308324</b>
Antenne 3G externe magnétique sur cordon 3 m connecteur SMA	<b>308322</b>
Antenne 4G externe magnétique sur cordon 2 m connecteur SMA	<b>308325</b>

**NOUVEAU**



Réf. 308323

**ANTENNE GSM MAGNÉTIQUE OPTIONELLE**

Réf. 308322



## Dexlan

RECOMMANDÉ PAR NOS EXPERTS



### Rail DIN perforé

**Montez facilement vos équipements industriels au format DIN !**



**CARACTÉRISTIQUES**

- Longueur : 1 m
- Largeur : 35 mm
- Hauteur : 7,5 mm
- Rail DIN symétrique perforé, type oméga
- Acier zingué anodisé 0,8 mm, recoupable
- Conformité : EN 60715, EN 50022, DIN 46277, BS 5584

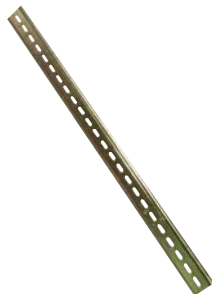

LARGEUR	HAUTEUR	RÉF.
Rail DIN acier 1,0 m 35 mm	7,5 mm	<b>754907</b>

### Rail DIN 19"

FABRIQUÉ EN FRANCE



**CARACTÉRISTIQUES**

- Hauteur : 3U
- Réf. 754908 : permet le montage d'éléments au format DIN
- Réf. 754909 : permet le montage de 10 disjoncteurs de 36 mm

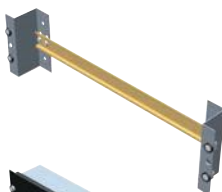

Réf. 754908



Réf. 754909



RÉF.

Rail DIN fixation sur 3U sans enjoliveur	<b>754908</b>
Rail DIN fixation sur 3U avec enjoliveur disjoncteur	<b>754909</b>

### Coffret étanche pour application industrielle

**Protégez vos équipements de l'eau et de la poussière !**

TOP QUALITÉ !



**CARACTÉRISTIQUES**

- Indice d'étanchéité : IP66
- Indice de protection aux chocs : IK10
- Coffret en polyester LSOH (zéro halogène)
- Porte pleine réversible, avec serrure de sécurité
- Dimensions : 300 x 265 x 165 mm
- Utilisation intérieure ou extérieure
- Température d'utilisation : -50 °C à +150 °C
- Coffret certifié EN 62208
- Platine de fond métallique perforée en option (Réf. 754911)



Réf. 754910



RÉF.

Coffret étanche	<b>754910</b>
Platine de fond pour coffret étanche	<b>754911</b>

### Support DIN pour embase RJ-45

**CARACTÉRISTIQUES**

- Support métallique 1 port
- Format : keystone
- Pour rail DIN symétrique type oméga

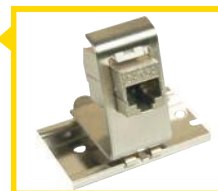

RÉF.

Support DIN pour embase	<b>272451</b>
-------------------------	---------------

### Alimentation industrielle Rail DIN

**NOUVEAU**

Bloc d'alimentation de 12 à 48 volts pour environnement pro. Convertit le courant alternatif du secteur en courant continu, stabilisé et régulé, indispensable aux bonnes performances des switchs et convertisseurs industriels.

**CARACTÉRISTIQUES**

- Fixation Rail DIN TS35
- Tension d'entrée : 85 – 264 volts
- Connecteurs d'entrée / sortie : bornier à vis



Réf. 314651

	TENSION SORTIE	PUISSANCE	RÉF.
Alim. industrielle	12 V	15 watts 1,25 A	<b>314613</b>
Alim. industrielle	24 V	45 watts 2 A	<b>314623</b>
Alim. industrielle	24 V	75 watts 3,2 A	<b>314626</b>
Alim. pour switch PoE	48 V	75 watts 1,6 A	<b>314647</b>
Alim. pour switch PoE	48 V	120 watts 2,5 A	<b>314651</b>



NOUVEAU

### Switch industriel étanche IP67 Niv.2 6 ports Gigabit dont 4 PoE+

**Avec RJ-45 presse étoupe !**

Son boîtier et ses connecteurs sont destinés à une installation réseau en plein air. Ses 4 ports PoE+ pour bornes WiFi et caméra disposent de reset d'alimentation automatique pour éviter les interventions physiques et vous avertissent par Email des événements Trap SNMP. Ses 2 ports non PoE sont dédiés à la connexion Internet et au raccordement d'un enregistreur NVR.

**CARACTÉRISTIQUES**

- 6 ports RJ-45 Gigabit dont 4 PoE+ 30 W
- Budget PoE maximum 144 W
- Fonction Niv.2 : VLAN, QoS, Spanning Tree, IGMP
- Livré avec 6 presse-étoupes étanches pour connecteur RJ-45 CAT. 5e UTP
- Alimentation via prise M12 étanche et cordon 1,2 m avec 5 fils pré-câblé étamés fournis
- Tension admissible : 48 à 56 volts DC

- 1 ENREGISTREUR
- 2 INTERNET
- 3 A 6 POE+
- 7 ALIMENTATION



NOUVEAUTÉ 2016

ASSEMBLAGE DES PRESSE-ÉTOUPES RJ-45



	RÉF. PLANET	RÉF.
Switch Ind. Etanche IP67 6P Gigabit dont 4 PoE+	IGS-604HPT-RJ	314864

### Répéteur Gigabit PoE+ étanche IP63 1 entrée - 2 sorties

**Avec RJ-45 presse étoupe !**

A l'épreuve des intempéries, ce répéteur PoE+ permet de rallonger de 100 m supplémentaires la distance entre la source PoE et le périphérique. Disposant de 2 ports de sortie, il est aussi possible de raccorder 2 équipements sur la même source PoE.

**CARACTÉRISTIQUES**

- 3 ports RJ-45 Gigabit avec presse étoupe
- Température -40° / +75°C
- Auto-alimentation via entrée PoE+
- Dimensions 200 x 81 x 40 mm – fixation murale



NOUVEAUTÉ 2016

#### Configuration 1 vers 1



#### Configuration 1 vers 2



	RÉF. PLANET	RÉF.
Répéteur Gigabit PoE+ étanche IP63 1 in / 2 out	IPOE-E202	314822

### Switch industriel plat 8 Gigabit PoE+ & 2 SFP

**Fixation magnétique, murale et Rail DIN !**

Réalisez des installations discrètes avec un switch de haute qualité et avec une ergonomie facile à intégrer. Ses 8 ports PoE+ sont capable de délivrer jusqu'à 200 watts d'alimentation sur les cordons Ethernet et son double raccordement fibre optique fournit une connectivité longue distance efficace.

**CARACTÉRISTIQUES**

- 8 ports RJ-45 Gigabit PoE+ 30 W
- 2 ports SFP bi-vitesse 100 FX / 1000 SX / LX / BX
- Fonction Niv.2 : VLAN, IGMP, QoS, Spanning Tree
- Température -40° / +75°C
- Double entrée alimentation : Jack 5.5 / 2.1 et bornier 3 fils
- Tension admissible : 48-56 volts DC
- Dimensions 178 x 134 x 25 mm

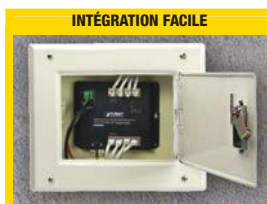

INTÉGRATION FACILE



NOUVEAUTÉ 2016

2 PORTS FIBRE SFP



	RÉF. PLANET	RÉF.
Switch indust. plat 8P Gigabit + 2 SFP bi-vitesse	WGS-4215-8P2S	314828

### Switch industriel autoalimenté Ultra PoE 60 W vers 4 ports Gigabit PoE+

**Partagez le budget 60 W pour 4 appareils !**

Utilisez l'injecteur UltraPoE planet pour autoalimenter ce switch industriel et fournir une liaison Gigabit PoE afin de raccorder facilement des caméras IP et bornes WiFi loin de toute prise électrique.

**CARACTÉRISTIQUES**

- Switch Industriel : IP30 -40°/+70°
- Ports RJ-45 10 / 100 / 1000 Mbps
- 1 entrée Ultra PoE 60 W / 4 sorties PoE+ 30 W max
- Fixation murale ou Rail DIN



Réf. 410173

NOUVEAUTÉ 2016



Réf. 410174

NOUVEAUTÉ 2016

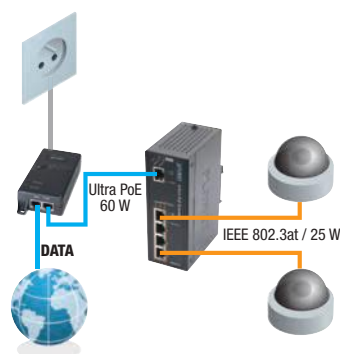

	RÉF. PLANET	RÉF.
Switch indust. UltraPoE 60 W vers 4 Gigabit PoE+ -40 / 70°C	IPOE-174	410174
Injecteur Gigabit UltraPoE 60 W 0 / 50°C	PoE-173	410173



# Switch fibres optiques

**Dexlan**

RECOMMANDÉ PAR NOS EXPERTS



## Switch Niv. 2+ 24 ports fibre optique SFP Bi-Vitesse

La clé de voute de votre réseau !



Ce switch dispose de fonctions d'administration avancées et puissantes pour organiser et fluidifier le réseau, et d'une haute adaptabilité de connexion fibre et cuivre pour raccorder l'essentiel de vos équipements.

**CARACTÉRISTIQUES**

- 24 ports SFP Bi-Vitesse compatible 100 FX et 1000 SX / LX / BX
- 4 ports RJ-45 10/100/1000 Mbps auto-MdIX
- Fonction niveau 2+

	REF.
Switch Niveau 2+ 24 ports SFP Bi-Vitesse et 4 ports RJ-45 Gigabit	<b>890230</b>

## Switch Niv.2 12 ports fibre optique SFP Gigabit

La fibre haut débit concentrée !



Conçu pour les départements et les groupes de travail, le switch fibre TL-SG5412F de TP-LINK fournit une haute performance, un QoS niveau entreprise, des stratégies de sécurité avancées et des fonctions de gestion avancées d'administration de niveau 2.

**CARACTÉRISTIQUES**

- 12 ports SFP compatible modules 1000 SX / LX / BX
- 4 ports RJ-45 10 / 100 / 1000 Mbps auto-MdIX
- Fonction niveau 2



	REF. TP-LINK	REF.
Switch Niv2 12 ports Fibre SFP + 4 ports RJ-45 Gigabit	TL-SG5412F	<b>317512</b>

## Switch METRO 8 ports fibre optique SFP Gigabit

Avec centrale d'alarme intégrée !

Ce switch est aussi bien adapté aux milieux des DataCenters qu'aux environnements de production, où les conditions requièrent des appareils de qualité supérieure aux switch ordinaires en terme de température. Pour garantir une continuité de service, son alimentation est redondant, avec une prise secteur doublé d'une entrée en courant continu. Par ailleurs, son interface d'entrée-sortie similaire aux systèmes de surveillance d'environnement permet l'installation de capteurs (porte, détecteur présence..) et d'interagir avec des appareils (climatiseur, sirène d'alarme...) tout en informant l'administrateur par Mail ou Trap SNMP des événements importants.

**CARACTÉRISTIQUES**

- 8 ports SFP Bi-Vitesse compatible 100 FX et 1000 SX / LX / BX
- 2 ports RJ-45 10 / 100 / 1000 Mbps auto-MdIX
- 1 port console RS-232 RJ-45 (cordon DB9 fourni)
- 2 Bornier 6 vis : 4 ports I/O + Entrée alim 36-72V DC



	REF. PLANET	REF.
Switch METRO 8 ports Fibre SFP + 2 RJ-45 Gigabit	MGSD-10080F	<b>411080</b>

## Routeur Gigabit fibre SFP avec WiFi AC1200

**NOUVEAU**

Déployez des accès Internet avec la fibre !

Le routeur NETIS WF2780F permet une connexion Gigabit WAN cuivre ou fibre optique via son port SFP et un module optionnel multimode ou monomode. Il intègre un Firewall et une borne WiFi Dual-Band AC 1200 Mbps à multiples modes AP, Client, WDS ou répéteur.

**CARACTÉRISTIQUES**

- 1 port WAN SFP Gigabit compatible modules 1000 SX / LX / BX
- 5 ports RJ-45 10/100/1000 Mbps dont 1 port WAN
- WiFi 802.11ac 1200 Mbps : 300 Mbps en 2,4 GHz – 867 Mbps en 5 GHz avec bouton on / off



	REF. NETIS	REF.
Routeur Gigabit fibre SFP avec WiFi AC1200	WF2780F	<b>472781</b>

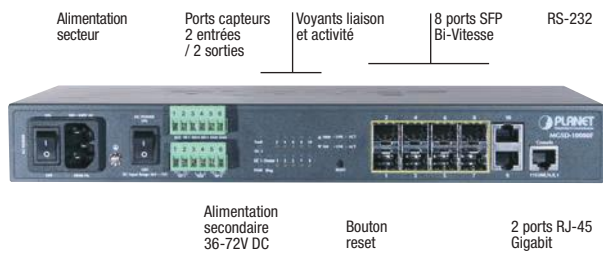

## Switch 9 ports Gigabit - 8 fibres SFP + 1 RJ-45

La multiprise en fibre optique !

Ce switch est particulièrement bien adapté pour concentrer économiquement le déploiement de bornes WiFi ou de caméras de surveillance dans des larges zones de couverture ou les limites des liaisons sur câble électrique sont largement dépassées.



**CARACTÉRISTIQUES**

- 8 ports compatibles modules SFP Gigabit 1000 Base-SX / LX / BX / ZX
- 1 port RJ-45 10/100/1000 Mbps auto-MdIX

	REF.
Switch 8 ports Gigabit fibre optique SFP + 1 RJ-45	<b>311948</b>

## Switch 4 ports Gigabit – 2 fibres SFP + 2 RJ-45

Spécial petite installation !

Ce mini switch réseau Gigabit permet d'interconnecter des équipements réseau jusqu'à 100 mètres en utilisant des liaisons cuivre sur cordon avec prises RJ-45 et bien au delà via ses 2 ports SFP Gigabit conçus pour recevoir des modules Multimode, Monomode et multiplexé WDM sur des distances de plusieurs kilomètres.



**CARACTÉRISTIQUES**

- 2 ports compatibles SFP 1000 Base-SX / LX / BX / ZX
- 2 ports RJ-45 10 / 100 / 1000 Mbps auto-MdIX

	REF.
Switch 4 ports Gigabit – 2 ports Fibre SFP + 2 RJ-45	<b>311942</b>

# Modules Fibre SFP et convertisseurs de média

## Module fibre optique format SFP

### CARACTÉRISTIQUES

- Connecteur fibre : duplex LC
- Modules non codés compatibles avec la plupart des switchs du marché

	FIBRE À UTILISER			RÉF.
	9/125	50/125	62,5/125	
<b>MODULE FIBRE FORMAT SFP 100 FX</b>				
SFP PLANET 100 FX multimode	-	2 km	2 km	<b>411699</b>
SFP PLANET 100 FX monomode	20 km	-	-	<b>411695</b>
SFP PLANET 100 FX multimode -40°/+75°C	-	2 km	2 km	<b>411679</b>
SFP PLANET 100 FX monomode -40°/+75°C	20 km	-	-	<b>411675</b>
<b>MODULE FIBRE FORMAT SFP GIGABIT</b>				
SFP 1000 SX multimode	-	-	550 m	<b>311799</b>
SFP 1000 LX monomode	10 km	-	-	<b>311795</b>
SFP PLANET 1000 SX multimode	-	2 km	-	<b>411798</b>
SFP PLANET 1000 SX multimode -40°/+75°C	-	-	550 m	<b>411799</b>
SFP PLANET 1000 LX monomode -40°/+75°C	10 km	-	-	<b>411795</b>
SFP PLANET RJ-45 1000 BaseT 100 m	-	-	-	<b>411896</b>
SFP TP-Link 1000 SX multimode	-	-	550 m	<b>311899</b>
SFP TP-Link 1000 LX monomode	10 km	-	-	<b>311895</b>
SFP TP-Link WDM émetteur 1000 BX	10 km	-	-	<b>311901</b>
SFP TP-Link WDM récepteur 1000 BX	10 km	-	-	<b>311902</b>
SFP+ TP-Link 10Gbase-SR multimode	-	-	300 m	<b>311928</b>
SFP+ TP-Link 10Gbase-LR monomode	10 km	-	-	<b>311929</b>



## Module SFP compatible CISCO / HP

### CARACTÉRISTIQUES

- Modules codés compatibles avec les switchs des marques Cisco ou Hewlett Packard

	FIBRE À UTILISER			RÉF.
	9/125	50/125	62,5/125	
<b>MODULES FIBRE SFP GIGABIT CODÉS PAR MARQUE</b>				
Module SFP 1000 SX multimode pour Cisco	-	550 m	295 m	<b>311871</b>
Module SFP 1000 LX monomode pour Cisco	10 km	-	-	<b>311872</b>
Module SFP 1000 SX multimode pour HP	-	550 m	295 m	<b>311861</b>
Module SFP 1000 LX monomode pour HP	10 km	-	-	<b>311862</b>
<b>MODULES FIBRE SFP+ 10 GIGA CODÉS CISCO</b>				
Module SFP+ 10G multimode pour Cisco	-	300 m	-	<b>311874</b>
Module SFP+ 10G monomode pour Cisco	10 km	-	-	<b>311876</b>
<b>CORDONS CUIVRE TWINAX SFP+ PASSIFS</b>				
Cordon DAC SFP+ 10G pour Cisco - 1 m	-	-	-	<b>311888</b>
Cordon DAC SFP+ 10G pour Cisco - 3 m	-	-	-	<b>311889</b>
Cordon DAC SFP+ 10G pour Cisco - 5 m	-	-	-	<b>311887</b>



## Convertisseur de média et châssis rackable

*Autonomes ou centralisés dans un châssis !*

### CARACTÉRISTIQUES

- Convertisseur livré avec alimentation secteur 5V
- Châssis rackable : remplace les blocs d'alimentation secteur



	RÉF. PLANET	RÉF.
Convert RJ-45 10/100 -Fibre 100FX multimode SC - 2km	FT-802	<b>411702</b>
Convert RJ-45 10/100 -Fibre 100FX monomode SC -15km	FT-802S15	<b>411705</b>
Convert. RJ-45 Gigabit -Fibre 1000SX multimode SC - 550m	GT-802	<b>411802</b>
Convert. RJ-45 Gigabit -1 port SFP MiniGBIC	GT-805A	<b>411805</b>
Convert. RJ-45 Gigabit -2 ports SFP MiniGBIC	GT-1205A	<b>411205</b>
Châssis Rackable 10" 2U pour 7 convertisseurs Planet	MC-700	<b>410700</b>
Châssis Rackable 19" 2U pour 15 convertisseurs Planet	MC-1500	<b>411400</b>

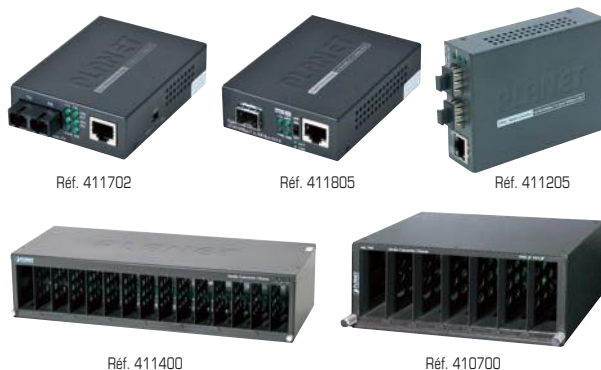

## Convertisseur de média et châssis rackable

Ces convertisseurs autonomes sont centralisables dans un châssis avec alimentation mutualisée. Ajoutez le module SNMP pour surveiller à distance l'ensemble des convertisseurs et l'état des connexions.

### CARACTÉRISTIQUES

- Fonctions du module SNMP : Statuts des liaisons fibre / cuivre  
Insertion / retrait de convertisseurs  
Etat du châssis : alimentation, ventilateur

	RÉF.
Convert RJ-45 10/100 -Fibre 100FX multimode ST (rond) - 2 km	<b>895700</b>
Convert RJ-45 10/100 -Fibre 100FX multimode SC (carrée) - 2 km	<b>895710</b>
Convert RJ-45 10/100 -Fibre 100FX monomode SC -15 km	<b>895715</b>
Convert RJ-45 10/100 -Fibre 100FX monomode SC -30 km	<b>895730</b>
Convert. RJ-45 Gigabit -Fibre 1000SX multimode SC - 550 m	<b>895801</b>
Convert. RJ-45 Gigabit -Fibre 1000LX monomode SC - 10 km	<b>895810</b>
Convert. RJ-45 Gigabit -1 port SFP MiniGBIC	<b>311933</b>
Châssis Rackable 19" 2U - 16 emplacements	<b>895750</b>
Module SNMP : Management IP / RS232 Telnet	<b>895780</b>

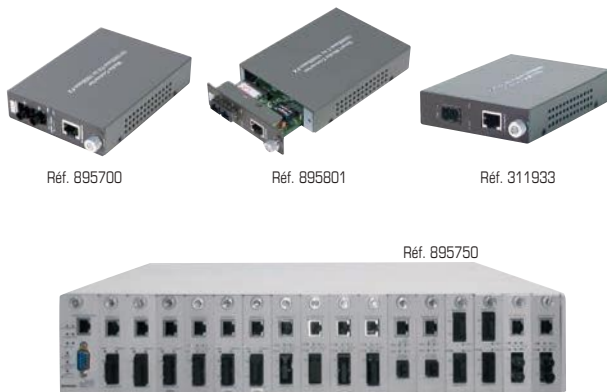

# Convertisseurs fibres optiques

## Convertisseur 2 ports fibre SFP bi-vitesse multi-monomode

Interconnectez toutes vos fibres optiques !



**AUTO-NÉGOCIATION !**  
Accepte tous modules SFP

En plus de la conversion multimode-monomode, ce convertisseur fibre avec ses 2 ports SFP intègre un mini switch Ethernet avec auto-négociation de vitesse 10/100/1000Mbps pour faire communiquer une fibre utilisant le signal 100FX avec une fibre optique haut débit 1000SX/LX/BX Duplex ou simplex BiDi WDM.

**CARACTÉRISTIQUES**

- 2 ports fibre optique SFP bi-vitesse 100/1G
- Switch 100/1000 intégré
- Alimentation externe 5V 2A fournie
- Compatible avec châssis Planet

Convertisseur 2 ports fibre SFP Bi-vitesse Multi-Monomode	RÉF. <b>311886</b>
---	--------------------

## Convertisseur de média Fibre - Cuivre

Le réseau longue distance à petit prix !



Réf. 311725

Ces convertisseurs supportent et conservent le marquage de paquets de données IP utilisés par VLAN Tag 802.1Q et Spanning Tree.

**CARACTÉRISTIQUES**

- Ports RJ-45 en auto-négociation 10/100 ou 10/100/1000
- Port fibre : format SC duplex
- Alimentation externe 110/230V avec Connecteur 5.5/2.1mm - Modèles 100FX 5 volts 1A / Modèles Gigabit 5V 2A
- Compatible avec châssis Planet

	DISTANCE MAX	RÉF.
Convtisseur RJ-45 10/100 -Fibre 100FX Multimode SC	2 kms	<b>311702</b>
Convtisseur RJ-45 10/100 -Fibre 100FX Monomode SC	25 kms	<b>311725</b>
Convert. RJ-45 10/100/1000 -Fibre 1000SX Multimode SC	550 m	<b>311755</b>
Convert. RJ-45 10/100/1000 -Fibre 1000LX Monomode SC	20 kms	<b>311720</b>

## Convertisseur fibre Gigabit

Multimode - Monomode !



Ce convertisseur permet de transformer un signal de fibre optique Gigabit monomode en multimode et inversement.

**CARACTÉRISTIQUES**

- 2 connecteurs duplex SC (carré)
- Signal : 1000 base SX vers 1000 base LX
- Distance maxi : 500 m du côté Gigabit multimode 20 km côté Gigabit monomode
- Alimentation externe 220 - 5 V

Convtisseur fibre Gigabit multi-monomode	RÉF. <b>311885</b>
--	--------------------

## Convertisseur fibre avec injecteur PoE intégré

Spécial périphériques éloignés !



Réf. 410802

Ces convertisseurs fibre possèdent un port RJ-45 Injecteur PoE permettant d'auto-alimenter une caméra ou une borne WiFi éloignée de 100 mètres d'une prise électrique.

**CARACTÉRISTIQUES**

- Modèle 15W : caméra jour/nuit, Borne WiFi 300Mbps
- Modèle 30W : caméra Megapixel ou motorisée, borne WiFi Dual-band

	RÉF. PLANET	RÉF.
Conv.Fibre 100FX SC 2KM - RJ-45 PoE 802.3af 15W	FTP-802	<b>410802</b>
Conv.Fibre SFP Gigabit - RJ-45 PoE 802.3at 30W	GTP-805A	<b>411815</b>

## Convertisseur Fibre 100FX 2 km vers 2 ports RJ-45

Ne sacrifiez plus de RJ-45 pour ajouter une fibre !



Ce convertisseur est équipé de 2 ports RJ-45 pour conserver votre connectivité réseau, tout en ajoutant un convertisseur fibre optique à votre infrastructure.

**CARACTÉRISTIQUES**

- 2 ports RJ-45 10/100 Mbps
- 1 port fibre 100FX multimode duplex SC
- Signal optique 1310nm
- Alimentation externe fournie 5V 1A
- Compatible avec châssis Planet

Convtisseur Fibre 100FX 2KM vers 2 ports RJ-45	RÉF. <b>311752</b>
--	--------------------

## Convertisseur de média pour module SFP

Compatible toutes marques de SFP !



Réf. 311690

Insérez un module fibre optique dans le port SFP d'un de ces convertisseurs et raccordez le à votre switch réseau pour lui ajouter une liaison longue distance supérieure à la limite de 100 mètres des liaisons cuivres.

**CARACTÉRISTIQUES**

- Ports RJ-45 en auto-négociation 10/100 ou 10/100/1000
- Port fibre SFP : pour modules 100FX ou MiniGBIC
- Alimentation externe 110/230V avec Connecteur 5.5/2.1mm - Modeles 100FX 5 volts 1A / Modeles Gigabit 5V 2A
- Compatible avec châssis Planet

Convtisseur RJ-45 10/100 - 1 port pour module SFP 100FX	RÉF. <b>311690</b>
Convtisseur RJ-45 10/100/1000 - 1 port pour module SFP MiniGBIC	<b>311790</b>

## Convertisseur fibre manageable

Spécial VLAN et QoS !



Réf. 411905

Ces convertisseurs sont manageables niveau 2 individuellement par interface Web ou SNMP pour supporter les réseaux virtuels avec marquage VLAN Tag et les fonctions de gestion QoS de priorités de bande passante.

**CARACTÉRISTIQUES**

- Ports RJ-45 auto-négociation et MDIX
- Port fibre SFP avec Digital Diag. Monitor (DDM)
- Compatible avec châssis rackable 10" et 19"
- Management WEB / SNMP

	RÉF. PLANET	RÉF.
Conv. Niv2 RJ-45 10/100 vers SFP 100FX	FT-905A	<b>410905</b>
Conv. Niv2 RJ-45 10/100/1000 - SFP 1000 SX / LX	GT-905A	<b>411905</b>

## Convertisseur fibre / cuivre client PoE

Auto-alimenté par le RJ-45 !



Réf. 311850

Les ports RJ-45 de ces convertisseurs fibres optiques sont conformes au standard PoE 802.3af. Les modèles clients PoE fonctionnent en mode auto-alimenté lorsqu'ils sont connectés à un switch PoE.

**CARACTÉRISTIQUES**

- Port RJ-45 PoE normalisé (Powered Device)
- Détection EndSpan/MidSpan
- Consommation PoE 2W
- Livré avec alimentation secteur



Réf. 311855

	RÉF.
Conv. RJ-45 client 100 Mbps PoE - 100 FX SC 2 km	<b>311850</b>
Conv. RJ-45 client Gigabit PoE - SFP 1000 SX / LX	<b>311855</b>

# Serveurs IP RS232 & convertisseurs RS485/422

## Serveur IP Série RS-232 sur rail Din

**La qualité industrielle en ultra compact !**

Facile d'installation et adaptable à la plupart des besoins de communication série au travers d'un réseau

**CARACTÉRISTIQUES**

- 1 port RJ-45 10/100Mbps
- 1 port RS-232 DB-9 Protection 15 kV
- Pilotes Windows 32/64 bits
- Alimentation optionnelle 10 à 30 V (Bornier ou Jack)



Réf. 041201

RÉF.

Serveur IP Série RS-232 sur rail DIN	<b>041201</b>
Alimentation secteur 3 à 12V 600mA	<b>801141</b>

## Serveur IP RS-232 DB-9 + RS-485

Serveur IP permettant d'administrer un périphérique utilisant la communication série RS-232 ou RS-485 au travers d'un réseau Ethernet.

**CARACTÉRISTIQUES**

- Paramétrage et configuration par page web avec un simple navigateur Internet
- Connecteurs type : DB-9 (femelle) / RJ-45 / bornier 2 fils
- Ethernet : port RJ-45 10/100
- Compatible Vista, XP, 2000, NT, 95 / 98 ME, Linux, UNIX
- Fonction Backup & restore des données de configuration
- Alimentation : DC 9~30 V, 300 mA



RÉF.

Serveur IP RS-232 / 485	<b>068745</b>
-------------------------	---------------

## Passerelle Modbus-TCP vers série RTU / ASCII

La passerelle Modbus-TCP est conçue pour rendre les périphériques industriels accessibles directement à partir du réseau. Les périphériques existants peuvent ainsi être convertis en périphériques Ethernet que vous pouvez surveiller et contrôler à partir de n'importe quel emplacement réseau ou même d'internet à l'aide de l'interface WEB.

**CARACTÉRISTIQUES**

- 1 port RJ-45 10/100
- Protection : isolation magnétique 1,5 kV ESD
- Communication série en RTU ou ASCII
- Mode de configuration : TCP serveur, TCP client, UDP
- Livrée avec alimentation secteur 12 V 1 A

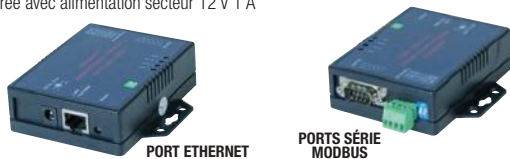

RÉF.

Passerelle Modbus-TCP vers série RTU / ASCII	<b>041400</b>
--	---------------

## Serveur IP RS-232 / 485 / 422 sur RJ-45 ou fibre

Serveur de communication série sur IP sur port Ethernet cuivre RJ-45 ou fibre avec module optionnel SFP 100 FX. Fournit 3 protocoles série RS-232 / 485 / 422 et différents modes Virtual COM, client / serveur TCP, client UDP.

**CARACTÉRISTIQUES**

- Boîtier métal compatible avec châssis 19" (Réf. 411400)
- Port série : DB-9 mâle
- Port réseau : RJ-45 10/100 ou SFP 100 FX



Réf. 041305



Serveur IP série sur RJ-45	Réf. PLANET	RÉF.
Serveur IP série sur fibre SFP 100 FX	ICS-100	<b>041300</b>
Module SFP 100 FX 2 km	ICS-105A	<b>041305</b>
	MFB-FX	<b>411699</b>

## Convertisseur RS-232



Réf. 041111



Réf. 041901

**Réf. 041111** : convertisseur RS-232 vers RS-482 / 485 Smart mode DCE

**Réf. 041121** : paramétrable en mode DCE / DTE pour liaison jusqu'à 1,2 km sur câble torsadé

**Réf. 041901** : convertisseur RS-232 / boucle courant. Permet d'établir des liaisons longues distances en n'utilisant que 2 ou 4 fils d'un câble torsadé

RÉF.

Convertisseur RS-232 vers RS-482/485 Smart mode DCE	<b>041111</b>
Convertisseur RS-232 vers RS-422/485 avec alim USB	<b>041121</b>
Convertisseur RS-232 / boucle courant	<b>041901</b>

## Serveur IP RS-232 / 485 / 422

**4 ports COM en réseau !**

Communiquez avec tous les types d'appareils équipés de port série RS-232 / 485 / 422 au travers d'un réseau TCP / IP !

**CARACTÉRISTIQUES**

- Port RS-232 DB-9 (DTE-DCE)
- Port RS-485 / 422 bornier 4 fils
- Port RJ-45 10/100
- Modes : client / serveur TCP - client UDP - Virtual COM



Réf. 041240

RÉF.

SerServeur IP 4 ports RS-232 DB-9 + 2 borniers RS-485 /422	<b>041240</b>
--	---------------

## Console serveur série RS-232

**Le contrôle bas niveau de vos serveurs !**

Les unités de contrôle à distance 'Altusen Serial Over Net' fournissent l'accès à 8 ou 16 serveurs ou autres dispositifs série (concentrateurs, routeurs, dispositifs de gestion de l'alimentation, modem, etc.) via connexion réseau IP. Selon le modèle, 8 ou 16 utilisateurs peuvent se connecter simultanément à partir de n'importe quel ordinateur local ou depuis internet et prendre le contrôle de l'équipement connecté.



Réf. 269308

**CARACTÉRISTIQUES**

- 8/16 ports série RS-232 format RJ-45
- 1 port réseau Ethernet 10/100 Mbps



	RÉF. ATEN	RÉF.
Console serveur 8 ports RS-232 RJ-45	SN9108	<b>269309</b>
Console serveur 16 ports RS-232 RJ-45	SN0116	<b>269316</b>

## Convertisseur DB-9 RS-232 vers RS-485 / RS-422

**Jusqu'à 1,2 km sur 2 fils !**

**VUE AVANT**



**VUE ARRIÈRE**

Réf. 041122

Transformez un port RS-232 DB-9 en port de communication RS-422 full duplex ou RS-485 half duplex sur un bornier 2 ou 4 fils. La conversion est purement matérielle et ne requiert aucun pilote logiciel. Le convertisseur peut être autoalimenté dans le cas où le port DB-9 peut fournir du courant sur les broches RTS / DTR ou Tx. Dans le cas contraire, il sera nécessaire de l'alimenter par le port jack.

**CARACTÉRISTIQUES**

- RS-232 DB-9 M : signaux Tx, Rx, Gnd - 115 kbps
- Bornier à vis : RS-485 2 fils / RS-422 4 fils
- Prise jack 3.5 / 1.35 mm
- Livré avec cordon DB-9 F/F 1 m

RÉF.

Convertisseur RS-232 DB-9 / RS-485 / RS-422	<b>041122</b>
Cordon USB d'alimentation 3.5 / 1.35 mm	<b>149516</b>

# Liaisons réseau longue distance VDSL2

## Modem ADSL / VDSL2 VoIP & WiFi 300 Mbps

**Fonctionne en ADSL et prêt pour VDSL2 !**

Partage votre accès Internet, Box opérateur, ligne ADSL2+/VDSL2 ou clé 3G. Il supporte la téléphonie VoIP et permet d'utiliser un téléphone sur son port FXS pour passer des appels via Internet.

### CARACTÉRISTIQUES

- Debit VDSL2 100Mbps max up & down
- RJ-45 : 4 ports LAN + 1 port WAN (Gigabit)
- RJ-11 : 1 ligne ADSL2+ / VDSL2 + 1 port FXS VoIP
- USB 2.0 : Partage fichier ou Backup ligne 3G
- WiFi : 11n 300 Mbps

**NOUVEAU**

NOUVEAUTÉ 2016



VUE ARRIÈRE



RÉF. NETIS : DL4422V  
RÉF. : 474422

## Modem VDSL2 WiFi Dual-Band 300 Mbps

**Jusqu'à 100 Mbps en up et download !**



VUE ARRIÈRE



Compatible avec les fournisseurs d'accès classiques en ADSL2+ et aussi VDSL2. Il peut aussi être employé en combinaison avec un switch VDSL2 et fournit un accès WiFi en 2,4 et 5 GHz. Supporte les clés 3G USB en ligne de secours et le partage de stockage externe DLNA.

### CARACTÉRISTIQUES

- 1 port RJ-11 WAN ADSL2+ / VDSL2
- 4 ports RJ-45 LAN 10/100 Mbps
- 2 ports USB 2.0
- WiFi Dual-Band 11n 300 Mbps



RÉF. PLANET : VDR-300NU  
RÉF. : 410300

## Switch rackable 8 ports VDSL2 + 2 Gigabit / SFP

**Le concentrateur longue distance !**

Etablit 8 liaisons VDSL2 de plusieurs centaines de mètres avec des cordons économiques de type téléphone, 1 paire et connecteur RJ-11. Relie des bâtiments éloignés à votre accès internet ou déploie des caméras de surveillance sans avoir à investir dans des fibres optiques. Les liaisons VDSL2 permettent de véhiculer la téléphonie analogique et les ports RJ-11 sont présents pour le raccordement à votre Autocom PBX.

### CARACTÉRISTIQUES

- 8 ports VDSL2 : prises RJ-45 pour câble RJ-11
- 8 ports POTS (PBX) : prises RJ-45 pour câble RJ-11
- 2 ports RJ-45 Ethernet Gigabit combo avec 2 ports SFP
- Liaison VDSL2 max : 1,4 km sur 1 paire de fils (voix + données)
- Mode CO avec profils sélectionnables : 8 a / b / c / d, 12 a / b, 17 a et 30 a
- Liaisons symétriques ou asymétriques : max 100/100 Mbps, varie selon la distance
- Manageable niv.2 : VLAN / QoS / STP / IGMF

RÉF. PLANET : VC-820M  
RÉF. : 410820

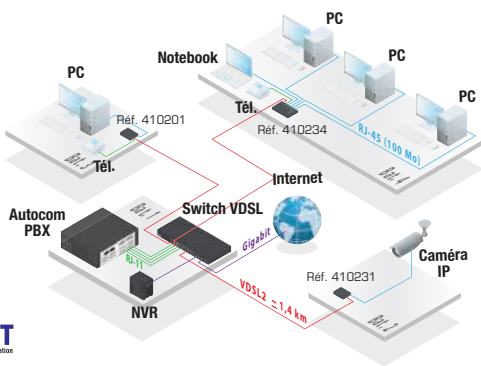

## Convertisseur VDSL2 avec switch - 4 ports 10/100

**Jusqu'à 1,4 km sur 1 paire de fil !**

Conçu pour établir une connexion longue distance sur une simple ligne téléphonique utilisant la combinaison des technologies VDSL2 et Ethernet. Configurable en CO / CPE, il peut être utilisé en maître ou esclave avec le switch VDSL2.

### CARACTÉRISTIQUES

- 4 ports RJ-45 10/100
- 2 ports RJ-11 : 1 VDSL2 + 1 ligne téléphonique (PABX)
- Profil 17a : 300 m - 90 Mbps / 800 m - 50 Mbps / 1400 m - 20 Mbps
- Profil 30a : 300 m - 100 Mbps / 600 m - 65 Mbps / 800 m - 48 Mbps



RÉF. PLANET : VC-234  
RÉF. : 410234

## Convertisseur VDSL2 Ethernet profile 17a

Liaison sur câble téléphonique 1 paire jusqu'à 1600 m en 20 Mbps symétrique ou 25 / 4 Mbps asymétrique, idéal pour étendre économiquement un signal voix / données vers des bâtiments éloignés.

### CARACTÉRISTIQUES

- 1 port RJ-45 Ethernet 10/100
- 1 port RJ-11 VDSL2
- 1 port RJ-11 téléphonie
- Protocole VDSL2 Profile 17a



RÉF. PLANET : VC-201a  
RÉF. : 410201

## Convertisseur VDSL2 Ethernet 100 Mbps

**Compatible châssis rackable !**

Configurable en maître / esclave par Dip Switch, réalisez des liaisons voix et données jusqu'à 100 Mbps sur 2 fils et une distance max de 1,4 km.

### CARACTÉRISTIQUES

- 1 port RJ-45 Ethernet 10/100
- 1 port RJ-11 VDSL2 Profile 17a / 30a sélectionnables
- Long. / vitesse 17a : 300 m - 86 / 65 Mbps / 800 m - 72 / 19 Mbps / 1400 m - 50 / 2 Mbps
- Long. / vitesse 30a : 300 m - 100/100 Mbps / 600 m - 61 / 40 Mbps / 800 m - 54 / 8 Mbps



RÉF. PLANET : VC-231  
RÉF. : 410231

## Convertisseur VDSL2 sur câble coaxial

**Le réseau longue distance sur KX6 ou RG58 !**

La VDSL2 permet d'établir une liaison de plusieurs centaines de mètres sur un simple cordon économique KX6 ou RG58. Idéal pour remplacer une ancienne installation de vidéosurveillance analogique par des caméras IP haute définition.

### CARACTÉRISTIQUES

- Port VDSL2 : BNC coax 50 ou 75 ohms
- Distance sur coax : jusqu'à 3 km
- Port RJ-45 : 10/100
- Réf. 314794 : 4 ports 10/100 PoE af



Réf. 314794



RÉF. PLANET : IVC-2004PT  
RÉF. : 314794  
Conv.VDSL2 BNC - 1 port RJ-45 10/100 : VC-202A 314790

# Modems analogiques, ADSL & routeurs VPN

## Modem-routeur rackable ADSL / VDSL2 5 VPN

Internet jusqu'à 100 Mbps !



Réf. 309733

Les modems Bintec RS353 et leurs fonctions Firewall et VPN assurent la sécurité des réseaux professionnels étendus à travers internet. Configurables sur les lignes ADSL ou VDSL2 ils disposent aussi de 5 ports modulaires WAN / LAN et d'un port USB pour clé 4G / 3G.

### CARACTÉRISTIQUES

- Modem ADSL2+ / VDSL2 annex A
- 5 ports RJ-45 Gigabit modulaires
- Serveur 5 tunnels VPN IPsec



	RÉF.
Modem-routeur Bintec RS353a ADSL/VDSL2 5 VPN WIFI 11N	<b>309733</b>
Modem-routeur Bintec RS353a 5 VPN	<b>309734</b>

## Routeur VPN



Réf. 309318



Réf. 309308

### NETGEAR

	PORTS WAN	PORTS LAN	TUNNEL	RÉF. NETGEAR	RÉF.
Routeur Giga+WiFi	1	8 x Gigabit	8	FVS318N	<b>309207</b>
Routeur Gigabit	1	8 x Gigabit	5	FVS318G	<b>309318</b>
Routeur Gigabit	4	4 x Gigabit	125	SRX5308	<b>309308</b>
Routeur Gigabit	2	4 x Gigabit	25	FVS336v3	<b>309213</b>

## Modem / routeur - bridge ADSL2+

Petite taille et petit prix !

Avec ses dimensions réduites, le modem ADSL2+ NETIS est compatible avec les lignes professionnelles des fournisseurs classiques. Dimensions réduites, pour des installations faciles rapides et économiques. Spécialement conseillé pour les applications de vidéosurveillance. Mode bridge : installation vers 1 seule adresse IP, le mode routeur autorise le partage.



### CARACTÉRISTIQUES

- Débit ADSL2+ : jusqu'à 24 Mbps
- 1 port RJ-45 10/100 + 1 port RJ-11 ligne ADSL
- Livré avec filtre ADSL, cordons et alimentation
- Dimensions : 72 x 69 x 25 mm (fixation murale possible)



RÉF. NETIS

RÉF.

Modem routeur-bridge ADSL2+	DL-4201	<b>474201</b>
-----------------------------	---------	---------------

## Modem externe RS-232 56K

Chipset Conexant !

Modem externe universel pour raccordement sur port RS-232 DB-9. Idéal pour intervention et administration "Out Band" par une simple ligne téléphonique analogique.

### CARACTÉRISTIQUES

- Protocoles V92 V90 V44 V42 V34 V32bis V32 V23
- Connecteur ligne téléphonique RJ-11
- Pilote NT / 95 / 98 / 2K / XP / VISTA
- Alimentation externe



RÉF.

Modem externe RS-232 56K Chipset Conexant	<b>308000</b>
---	---------------

## Licence Client VPN - Bintec



Le client VPN sécurisé IPsec Bintec est un logiciel puissant qui gère les solutions d'accès à distance VPN. Il supporte Windows 7 & 8 (32 / 64 bit) et versions antérieures et permet d'accéder à distance de manière sécurisée aux données de l'entreprise. Le Wizard vous guide lors de l'installation et l'assistant de configuration vous aide à créer un profil de connexion précis.



	PUISSANCE	RÉF.
Client VPN Bintec	1 client VPN	<b>309701</b>
Client VPN Bintec	5 clients VPN	<b>309705</b>
Client VPN Bintec	10 clients VPN	<b>309710</b>
Mise à jour Client VPN Bintec	1 client VPN	<b>309702</b>
Mise à jour Client VPN Bintec	5 clients VPN	<b>309706</b>
Mise à jour Client VPN Bintec	10 clients VPN	<b>309711</b>

## Routeur SafeStream DualWan VPN

5 ports Gigabit !

Routeurs économiques avec fonction load balance et VPN multi-protocoles.

### CARACTÉRISTIQUES

- Ports : 2 WAN Gigabit, 3 LAN Gigabit, 1 RJ-45 console RS-232
- Blocage MSN / Skype / téléchargement P2P
- Sécurité : MD5, SHA1, DES, 2DES, AES, IKE



Réf. 309612

### TP-LINK

	TUNNEL	RÉF. TP-LINK	RÉF.
Routeur SafeStream DualWan	100 IPsec	TL-ER6120	<b>309612</b>
Routeur SafeStream DualWan	50 IPsec	TL-ER6020	<b>309615</b>

## Routeur Gigabit 30 VPN WiFi 300 Mbps

Moteur VPN purement matériel !

### CARACTÉRISTIQUES

- 1 port WAN Gigabit
- 1 port WAN / LAN Gigabit
- 3 ports LAN Gigabit
- Jusqu'à 30 tunnels VPN IPsec
- WiFi 11n 300 Mbps : 2 antennes détachables



### TP-LINK

	RÉF. TP-LINK	RÉF.
Routeur Gigabit 30 VPN WiFi 300 Mbps	TL-ER604W	<b>309630</b>

## Modem / fax analogique 56K V92

Modem interne ou externe pour des connexions sur lignes téléphoniques traditionnelles.

### CARACTÉRISTIQUES

- Données : V.92, V.90, V.34, V.32bis, V.32, V.22bis, V.22, V.23 et V.21
- Fax : EIA 578 (Classe 1) avec V.17, V.29, V.27ter, Groupe 3

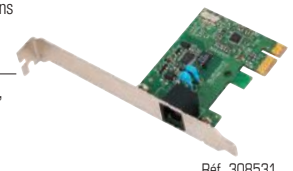

Réf. 308531

## USRobotics

	RÉF.
Carte PCI-Express modem / Fax 56K	<b>308531</b>
Mini modem / fax USB 56K	<b>308102</b>
USR courrier 56K modem RS-232 professionnel	<b>308170</b>



Réf. 308102

RÉF.



**NOUVEAU**



## Thermomètre IP WiFi et PoE avec 2 contact secs

**Pour une surveillance optimale !**

Le HWg-STE2 est un thermomètre / hygromètre IP avec 2 entrées numériques. Il envoie une alerte par mail lorsque la température sort des plages programmées ou encore quand un contact d'alarme est fermé. Les sondes et détecteurs connectés peuvent être surveillés à l'aide de l'interface Web, via SNMP ou par le portail gratuit SensDesk.com

### CARACTÉRISTIQUES

- Mesure de -30° à +125°C et humidité jusqu'à 99% RH
- 2 ports RJ-11 pour 3 sondes max type Uni-Wire
- 2 entrées I/O bornier à vis : contact sec (porte, mouvement, fumée...)
- 1 port RJ-45 10/100 PoE
- Client WiFi 11n 150 Mbps intégré
- Livré avec 1 sonde T° sur cordon 3m

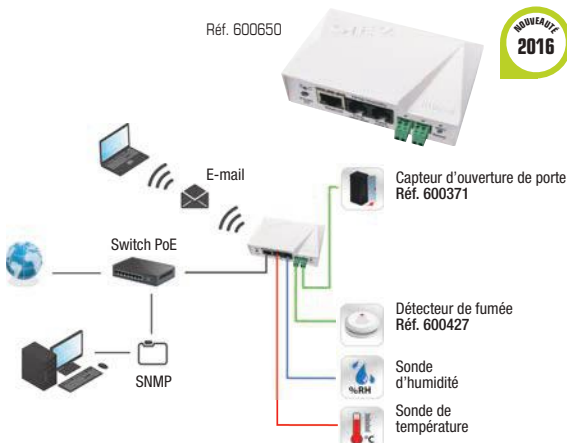

	RÉF. HWGROUP	RÉF.
Thermomètre IP WiFi et PoE avec 2 contacts secs	HWg-STE2	<b>600650</b>
Capteur d'ouverture de porte sur cordon 2 m	MK4	<b>600371</b>

## Thermomètre - hygromètre sur IP

**Indispensable dans une baie réseau/serveur !**

Les thermomètres Ethernet sont simples, autonomes et permettent de mesurer et surveiller 24/24h la température d'une salle informatique. Ils envoient des alertes par e-mails lors du franchissement des seuils de température définis.

### Applications :

- surveillance des équipements : serveur, switch, système téléphonique
- surveillance des salles serveurs pour prévenir des pannes dues à l'air conditionné plus humide

### CARACTÉRISTIQUES

- Mesure de -30° à +125°C et de 0 à 99% RH
- Gestion par navigateur Web ou SNMP
- Envoi d'e-mails en cas de dépassement de seuil
- 2 ports RJ-11 pour sonde
- Livré avec 1 sonde température -10/+80° sur câble 3 m RJ-11
- Jusqu'à 2 capteurs connectés / boîtier pour la température et l'humidité

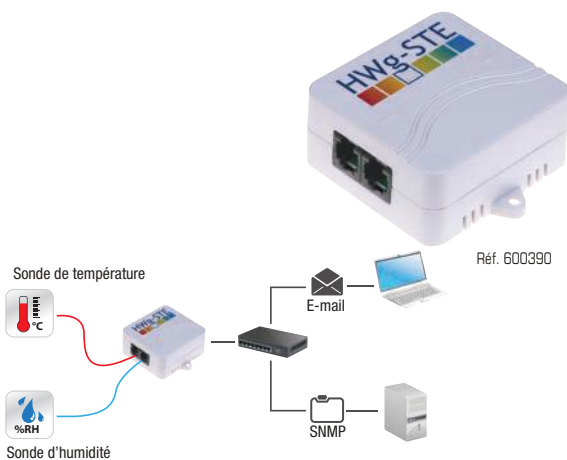

	RÉF.
HWg-STE thermomètre sur IP + 1 sonde + 1 alim	<b>600390</b>

## Thermomètre sur GSM / GPRS

**Alertes SMS & e-mails !**

Solution de surveillance environnementale pouvant être installée en quelques minutes. Pour cela, une simple couverture réseau téléphonique GSM est nécessaire. 5 destinataires pourront être alertés par e-mail ou SMS grâce au modem GSM / GPRS intégré. Ses 2 ports RJ-11 permettent de connecter des sondes de température et / ou d'humidité et ses borniers de contact sec peuvent être utilisés pour le raccordement de capteurs de fumée, d'ouverture de porte ou un détecteur infrarouge (PIR).

### CARACTÉRISTIQUES

- 2 ports RJ-11 pour sonde
- 2 entrées contact sec
- 1 port pour carte SIM GSM / GPRS
- Livré avec 1 sonde température -10/+80° sur câble 3 m RJ-11

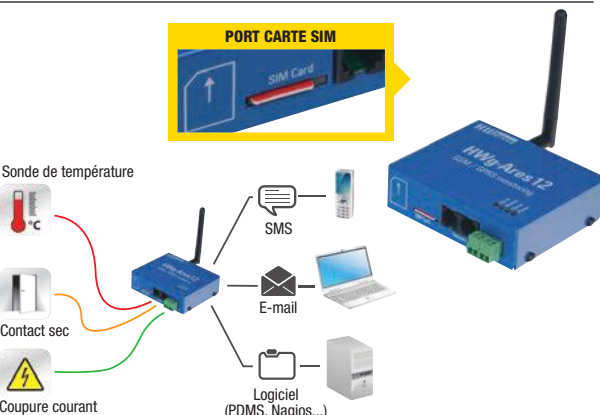

	RÉF.
HWg-Ares12 thermomètre sur GSM + 1 sonde + 1 alim	<b>600524</b>

## Capteur de mouvements infrarouge sur contact sec

**Détectez la présence d'intrus !**

Installez ce capteur PIR pour surveiller le passage ou tout mouvement autour de vos équipements en raccordant ce détecteur sur des contacts secs d'une centrale de surveillance de type Poseidon ou sur le HWg-STE PLUS.

### CARACTÉRISTIQUES

- Positionnement recommandé : 2,5 m au-dessus du sol
- Portée : 12 m sur 120°
- Alimentable en DC 12 V 35 mA minimum (option)



	RÉF.
Capteur de mouvements infrarouge 12V	<b>600236</b>

## Détecteur optique de fumée et silencieux

**Spécial salle informatique avec air conditionné !**

Équipé de capteurs optiques, il réagit dès qu'un peu de fumée pénètre dans sa chambre de détection. En cas d'alarme, son témoin LED s'allume et retourne l'information sur les contacts secs d'une centrale de surveillance. Ne mesure pas les variations de température.

### CARACTÉRISTIQUES

- Couverture : local de 40 m² hauteur max 7 m
- Distance entre 2 détecteurs : 8 m max
- Alimentable en DC 12 V 35 mA minimum (option)



	RÉF.
Détecteur optique de fumée et silencieux Alimentation 12 volts 1 amp	<b>600427</b> <b>801071</b>

NOUVEAUTÉ :

# Surveillance d'environnement sur IP



## Centrale de surveillance IP

**Jusqu'à 8 capteurs !**

La centrale Poseidon2 3266 surveille votre environnement via des capteurs ou sondes et peut envoyer un courrier électronique quand la température ou l'humidité excède les seuils définis ou communiquer avec un logiciel d'administration réseau SNMP (Nagios, Ipswitch WhatsUp...).

### CARACTÉRISTIQUES

- 2 ports RJ-11 pour sondes
- 4 ports contact sec pour capteur (ouverture de porte, mouvement, fumée...)
- 1 port RJ-45 Ethernet 10/100
- Livrée avec 1 câble-sonde de température sur câble 3 m et alimentation

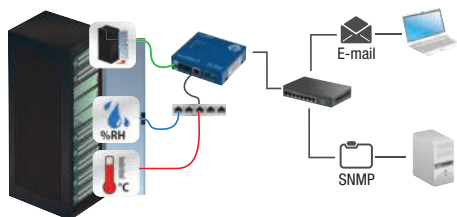

Poseidon2 3266 + 1 sonde + 1 alimentation	RÉF. <b>600591</b>
---	-----------------------



## Centrale de surveillance interactive

**Surveillez et intervenez à distance !**

La version 3268 de la centrale Poseidon2 permet de surveiller l'environnement de vos appareils et surtout d'agir à distance, grâce à ses ports de sorties numériques. Les ports de sorties sont des relais simples avec le statut « connecté / non connecté » permettant d'actionner des automatismes comme un "PowerEgg" ou des relais de puissance raccordés à des appareils 110 / 230 Volts. L'interface de la centrale est accessible via une page Web ou une application mobile (iOS / Android).

### CARACTÉRISTIQUES

- 2 ports RJ-11 pour sondes (8 maxi)
- 4 entrées contact sec (bornier)
- 2 sorties contact sec (bornier)
- Livrée avec alimentation, une sonde de température sur câble 3 m et un contact de porte

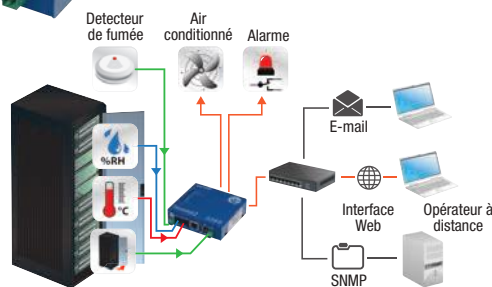

Poseidon2 3268 centrale de surveillance interactive	RÉF. <b>600593</b>
---	-----------------------

## Capteur de température sur câble RJ-11



Les sondes situées à l'extrémité du cordon mesurent la température dans une fourchette de valeur de -10°C à +80°C. Pour le modèle d'extérieur IP67, ces valeurs s'étendent de -50°C à +125°C.

### CARACTÉRISTIQUES

- Compatible avec Réf. 600390, Réf. 600439, Réf. 600574, Réf. 600524, Réf. 600591 & Réf. 600593

Réf. 600585

Capteur de température sur câble 3 m	RÉF. <b>600585</b>
Capteur de température d'extérieur sur câble 3 m	<b>600311</b>

## Capteur pour montage en rack 19" + câble 3 m



Capteur de température ou combiné température et humidité monté sur une platine à fixer sur les montants d'un armoire ou baie 19". Les 2 ports RJ-11 permettent un montage en cascade Daisy-Chain sur une longueur de segment jusqu'à 60 m.

### CARACTÉRISTIQUES

- Compatible avec Réf. 600390, Réf. 600439, Réf. 600574, Réf. 600524, Réf. 600591 & Réf. 600593
- Chaînable par ports RJ-11

Réf. 600504

Capteur température en rack 19" + câble 3 m	RÉF. <b>600329</b>
Capteur combiné T° / RH en rack 19" + câble 3 m	<b>600504</b>

## Capteur d'humidité sur câble RJ-11



La mesure d'humidité permet de surveiller l'état de la climatisation de votre salle informatique. Toute élévation du RH vous avertit qu'un nettoyage ou un entretien est à planifier dans les plus brefs délais.

### CARACTÉRISTIQUES

- Compatible avec Réf. 600390, Réf. 600439, Réf. 600574, Réf. 600524, Réf. 600591 & Réf. 600593

Réf. 600488

Capteur d'humidité sur câble 1 m	RÉF. <b>600487</b>
Capteur d'humidité sur câble 3 m	<b>600488</b>
Capteur d'humidité sur câble 10 m	<b>600489</b>

## Capteur combiné température et humidité sur câble RJ-11



Ces sondes 2 en 1 permettent d'obtenir les 2 principales mesures des conditions d'environnement de vos équipements sur une fourchette de -30°C à +80°C et de 0 à 100% d'humidité relative.

### CARACTÉRISTIQUES

- Compatible avec Réf. 600390, Réf. 600439, Réf. 600574, Réf. 600524, Réf. 600591 & Réf. 600593

Réf. 600520

Capteur combiné T° / RH sur câble 3 m	RÉF. <b>600520</b>
Capteur combiné T° / RH d'extérieur sur câble 3 m	<b>600522</b>



# Partages imprimantes & stockage

## Serveur 4 ports USB WiFi

Offrez du WiFi à vos appareils USB !



Ce serveur permet de transformer en WiFi vos imprimantes, disques durs, clés USB ou lecteurs de carte mémoire, webcams, scanners USB. Idéal pour les tablettes, smartphones et les ordinateurs portables.

**CARACTÉRISTIQUES**

- Standard WiFi 11n 150 Mbps 2,4 GHz
- 4 ports USB 2.0
- 1 port RJ-45 10/100
- Logiciel d'administration Windows / Mac



	RÉF. ALLNET	RÉF.
Serveur 4 ports USB WiFi	ALL0804W	<b>318064</b>

## Mini serveur d'impression Gigabit 4 ports USB 2.0

Pour imprimante multifonction et stockage USB !



Mini serveur Gigabit pour partager 4 périphériques USB 2.0 sur tous les ordinateurs de votre réseau Ethernet. Il accepte les imprimantes et MFP (scan / fax...), les périphériques de stockage, clés USB, lecteurs de cartes, disques durs, webcams, tuner TV USB etc...

**CARACTÉRISTIQUES**

- 1 port RJ-45 10 / 100 / 1000 Auto-MDIX
- 4 ports USB 2.0 type A
- Pour Windows XP / Vista / Windows 7 (USB over IP) / Linux / Mac (LPR)
- Dimensions : 110 x 80 x 30 mm

	RÉF.
Mini serveur Gigabit 4 ports USB 2.0	<b>895004</b>

## Serveur d'impression multiprotocole

Imprimez tous ensemble !



Réf. 895020

Ces boîtiers permettent de transformer n'importe quelle imprimante USB ou parallèle en imprimante réseau compatible avec les principaux protocoles.

**CARACTÉRISTIQUES**

- Compatible Novell, Windows et Linux
- Protocoles IPX / SPX, TCP / IP et NetBeui
- Alimentation externe



Réf. 895000

	TYPE DE PORT	RÉF.
Serveur d'impression multiprotocole	1 port USB 2.0	<b>895000</b>
Serveur d'impression multiprotocole	1 port parallèle + 2 USB 2.0	<b>895020</b>

## Mini serveur d'impression USB 2.0 multifonction

Profitez de toutes les fonctions de votre imprimante USB multifonction ou classique sur tous les postes de travail de votre réseau avec ce mini print server USB 2.0.



**CARACTÉRISTIQUES**

- Port RJ-45 10/100
- Port USB 2.0 type A
- Administration par page Web ou utilitaire Windows
- Supporte le protocole MacOS X Bonjour

	RÉF.
Mini print serveur USB 2.0 multifonction	<b>318065</b>

## Commutateur USB 2.0 à bouton

Simple et universel !

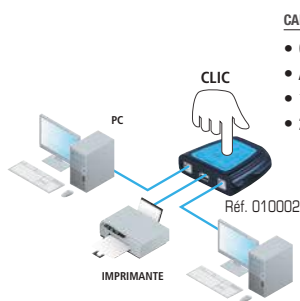

**CARACTÉRISTIQUES**

- Commutation par bouton
- Autoalimenté par l'USB
- 1 port type A pour le périphérique
- 2 ou 4 ports type B pour les ordinateurs

	MODÈLE	RÉF.
Commutateur USB 2.0	2 voies	<b>010002</b>
Commutateur USB 2.0	4 voies	<b>010004</b>

## Commutateur manuel à bouton

Simple et pratique !

Tout connecteur femelle.



Réf. 010941



Réf. 012521

	RÉF.
Commutateur manuel 2 ports série RS-232 DB-9	<b>010921</b>
Commutateur manuel 4 ports série RS-232 DB-9	<b>010941</b>
Commutateur manuel 2 ports imprimante DB-25	<b>012521</b>
Commutateur manuel 2 ports écran VGA HD-15	<b>011621</b>
Commutateur manuel 4 ports écran VGA HD-15	<b>011642</b>

## Partageur USB 2.0 vers 2 ou 4 PC

Partagez un périphérique vers 2 ou 4 PC !



Réf. 014020

Ce commutateur permet de connecter 1 imprimante USB à 2 ou 4 ordinateurs par le bouton-poussoir sur le dessus du boîtier ou par un raccourci clavier (poste Windows seulement).

**CARACTÉRISTIQUES**

- Fonctionne en manuel sur tout ordinateur équipé de port USB et en automatique sur tous les systèmes Windows supportant l'USB 2.0 (98 SE / ME / 2000 / XP)
- Livré avec 1 cordon USB 2.0 AB de 2,0 m pour raccorder l'imprimante au boîtier
- Prévoir 2 ou 4 cordons USB 2.0 (3,0 m maxi) de type AB pour connecter les UC



	MODÈLE	RÉF. ATEN	RÉF.
Partageur USB semi-automatique	2 voies	US-221	<b>014020</b>
Partageur USB semi-automatique	4 voies	US-421	<b>014040</b>

## Convertisseur USB pour imprimantes parallèles

Vos imprimantes sur un port USB !



Réf. 151040

Transformez l'ancienne connectique de votre imprimante pour la raccorder sur un port USB d'un ordinateur ou d'un commutateur.

**CARACTÉRISTIQUES**

- Autoalimenté par l'USB
- Compatible avec Windows 32 / 64 bit



Réf. 040845

	RÉF.
Dacomex convert. USB / Centronics C36 câble 1,8 m	<b>151040</b>
Convert USB / port imprimante DB-25 fem. monobloc	<b>040845</b>
Double convert. USB / RS-232 DB-9 mâle + impr. DB-25 fem	<b>040872</b>

## Kit mini CPL 500AV

Les minis à prix mini !

Avec des dimensions aussi comprimées que le prix, les nouveaux CPL NETIS de 500 Mbps sont élégants et discrets et surtout performants, et peuvent s'installer facilement, même sur une multiprise électrique.

### CARACTÉRISTIQUES

- CPL AV500 compatible avec AV200
- Port RJ-45 10/100
- Portée : 300 m sur ligne électrique
- Dimensions : 84 x 60 x 30 mm



Kit mini CPL 500AV – pack de 2



PREMIER PRIX !



**PRATIQUE !**  
Forme adaptée aux multiprises



RÉF. NETIS PL7500 **477500**

**NOUVEAU**

## CPL AV600 + récepteur CPL / WIFI 300Mbps

L'idéal pour les maisons à étages !

Utilisez le kit de CPL combiné avec récepteur WiFi pour diffuser l'accès Internet dans votre habitation au travers de votre réseau électrique.

### CARACTÉRISTIQUES

- Boîtier CPL injecteur AV600
- Récepteur CPL AV600 avec WiFi N300
- Distance max sur circuit électrique : 300 m



CPL AV600 + récepteur CPL/WIFI 300Mbps



**NOUVEAUTÉ 2016**



RÉF. NETIS PL7622 **477622**

## CPL 600 Mbps injecteur PoE+ 30 W

Simplifiez vos installations !

Installez une borne WiFi ou une caméra de surveillance en utilisant le réseau électrique CPL combiné à l'injection PoE pour l'auto-alimenter au travers d'un simple cordon réseau. Le CPL-PoE est utilisable avec les boîtiers CPL des autres marques.

### CARACTÉRISTIQUES

- 1 port RJ-45 PoE+ 802.3at 30 W
- Compatible CPL 200 / 500 / 1200 Mbps



CPL 600 Mbps



**NOUVEAUTÉ 2016**

RÉF. ALLNET ALL1682504 **068906**

## Kit CPL AV1200 Gigabit avec prises gigognes françaises

Le système MiMo du WiFi arrive sur le CPL !

Conformes au nouveau standard HomePlug AV2, ces CPL utilisent la technologie MiMo 2T2R éprouvée sur le WiFi pour décupler les performances et atteindre le haut débit des liaisons Ethernet.

### CARACTÉRISTIQUES

- Port RJ-45 10/100/1000 Mbps
- CPL AV2-1200 compatible avec AV500 et AV200,
- Prise électrique mâle / femelle 16 amp.



**NOUVEAUTÉ 2016**

Réf. 068996



Kit CPL AV1200 3p RJ-45 Gigabit + prise gigogne TP-PA8030P KIT **068996**  
Kit CPL AV1200 Gigabit avec prises gigognes Fr TL-PA8015P KIT **068994**

## CPL AV1200 sur RAIL DIN avec coupleur de phase

Le CPL de l'entreprise !

Étendez votre réseau CPL sur les 3 phases d'une installation industrielle triphasée.

### CARACTÉRISTIQUES

- CPL AV1200 compatible AV600 / 500 / 200Mbps
- Port RJ-45 Gigabit
- Fixation sur tableau électrique Rail DIN 35 mm



CPL AV1200 RAIL DIN coupleur de phase



**NOUVEAUTÉ 2016**

RÉF. DEVALO 09568 **039568**

## Kit CPL AV1200 Gigabit avec prises filtrées Jusqu'à 500 m sur le réseau électrique !

Ce nouveau kit courant porteur s'appuie sur la technologie MiMo en utilisant 2 pôles et la terre de chaque prise électrique et le Beamforming pour augmenter les performances de vos connexions.

### CARACTÉRISTIQUES

- Norme Homeplug AV2 1200 Mbps
- Compatible avec CPL 200 / 500 / 600 toute marque
- Port RJ-45 Gigabit



Kit de 2 CPL AV1200 avec prises filtrées



**NOUVEAUTÉ 2016**

RÉF. NETGEAR PLP1200 **068200**

## Boîtier CPL avec prises électriques filtrées

Déployez jusqu'à 16 boîtiers CPL !

Ces kits économiques de courant porteur permettent d'installer un accès Internet dans toutes les pièces de votre résidence. 16 adaptateurs CPL peuvent être appairés ensemble et transforment votre réseau électrique en un virtual switch Ethernet.

### CARACTÉRISTIQUES

- Prise électrique mâle / femelle
- 1 port RJ-45 100 Mbps par boîtier
- CPL 500 Mbps compatible avec boîtier 200 Mbps
- Appairage par bouton ou logiciel



Réf. 068974



CPL AV500 avec prises gigogne – Boîtier seul TL-PA4015P **068988**  
CPL AV500 avec prises gigogne – Pack de 2 TL-PA4015P KIT **068966**  
CPL AV500 avec prises gigogne – Pack de 3 TL-PA4015PT KIT **068974**

## Kit CPL AV500 2 ports Ethernet avec prise Gigogne

Les boîtiers CPL sont équipés de 2 ports RJ-45 10/100 et de prises électriques filtrées pour s'intégrer facilement et offrir le maximum de connectivité.

### CARACTÉRISTIQUES

- CPL norme AV500 compatible AV200
- Prise électrique française
- 2 ports RJ-45 10/100
- Bouton d'appairage rapide



Réf. 068977



Kit de 2 CPL 2 ports RJ-45 & prise gigogne TL-PA4025P KIT **068976**  
Kit de 3 CPL 2 ports RJ-45 & prise gigogne TL-PA4025PT KIT **068977**

# Index TP-Link

RÉF. TP-LINK	DÉSIGNATION	RÉF.
<b>RÉSEAU WIFI 11AC DUAL-BAND</b>		
Archer T8E	Carte PCI-Express WiFi AC1750 Mbps Dual Band	<b>305180</b>
Archer T9E	Carte PCI-Express WiFi AC900 Dual Band	<b>305190</b>
Archer D9	Modem ADSL2+ WiFi AC1900 Dual Band	<b>318969</b>
Archer D7	Modem / routeur ADSL2+ avec WiFi AC1750	<b>318967</b>
Archer C9	Routeur Gigabit Dual-Band WiFi AC1900	<b>305900</b>
Archer C8	Routeur Gigabit Dual-Band WiFi AC1750 boîtier blanc	<b>305850</b>
Archer C7	Routeur Gigabit Dual-Band WiFi AC1750 boîtier noir	<b>305750</b>
Archer C2	Routeur Gigabit Dual-Band WiFi AC750	<b>305250</b>
Archer C20i	Routeur WiFi AC750 Dual-Band	<b>305251</b>
RE200	Répéteur WiFi AC750 Dual-Band	<b>305200</b>
Archer T4U	Clé USB 3.0 WiFi AC1200 Dual-Band	<b>305740</b>
Archer T2U	Clé USB 2.0 WiFi AC600 Dual-Band	<b>305720</b>
Archer T6E	Carte PCI-Express WiFi AC1300 Dual-Band	<b>305160</b>
Archer MR200	Modem routeur 4G LTE WiFi AC750	<b>305375</b>
Archer C3200	Routeur Gigabit WiFi Tri-Band AC320	<b>307320</b>
Archer D20	Modem-Routeur WiFi Dual Band AC750	<b>318962</b>
Archer VR900	Modem VDSL2/ADSL2+ Gigabit WiFi AC1200	<b>318999</b>
Touch P5	Routeur Giga WiFi tactile Dual-Band AC1900	<b>305505</b>
RE580D	Répéteur WiFi haute puissance + switch 5 ports Gigabit	<b>305580</b>
RE450	Répéteur WiFi AC 1750 Mbps avec port Gigabit	<b>307450</b>
TL-MR6400	Modem 4G Routeur + Switch + WiFi N	<b>318964</b>
ARCHER D2	Modem Routeur ADSL2+ WiFi AC750 4 ports Gigabit	<b>318972</b>
<b>RÉSEAU WIFI 11N DUAL-BAND</b>		
TL-WND4800	N900 carte PCIe WiFi 11n Dual-Band 2x450 Mbps 2,4 GHz ou 5 GHz 3 ant.	<b>305480</b>
WBS210	HotSpot Pharos 300 Mbps 2,4 GHz	<b>307410</b>
WBS510	HotSpot Pharos 300 Mbps 5G	<b>307415</b>
<b>RÉSEAU WIFI 11N 300 MBPS</b>		
TD-W8968	Modem / routeur WiFi 11n 300 Mbps switch 4x 10/100 + partage USB - 2 ant.	<b>318968</b>
TD-W8970	Modem / routeur WiFi 11n 300 Mbps switch 4x Gigabit + partage USB - 3 ant.	<b>318970</b>
TL-WR841N	Routeur WiFi 11n 300 Mbps switch 4 x 10/100 - 2 antennes	<b>302900</b>
TL-WA801ND	Point d'accès WiFi 11n 300 Mbps PoE passif - 2 antennes	<b>302801</b>
TL-WA836RE	Extenseur de portée WiFi 11n 300 Mbps sur prise électrique	<b>302836</b>
TL-WA830RE	Extenseur de portée WiFi 11n 300 Mbps - 2 antennes	<b>302830</b>
TL-WN851ND	Carte PCI WiFi 11n 300 Mbps 2,4 GHz - 2 antennes	<b>302920</b>
TL-WN881ND	Carte PCIe WiFi 11n 300 Mbps 2,4 GHz - 2 antennes	<b>302881</b>
TL-WN823N	Mini clé USB 2.0 WiFi 11n 300 Mbps 2,4 GHz	<b>302823</b>
TL-WN821N	Clé USB 2.0 WiFi 11n 300 Mbps 2,4 GHz	<b>302932</b>
TL-WN822N	Dongle à cordon USB 2.0 WiFi 11n 300 Mbps - 2 antennes pivotantes	<b>302822</b>
EAP120	Plafonnier WiFi 11n 300 Mbps Gigabit PoE actif	<b>307120</b>
CPE210	HotSpot d'extérieur 11n 2,4 GHz 300 Mbps PoE passif	<b>307310</b>
EAP110	Plafonnier WiFi 300 Mbps PoE Passif	<b>307110</b>
EAP220	Plafonnier WiFi Dual Band N600 Gigabit PoE	<b>307220</b>
CPE510	HotSpot WiFi 300 Mbps ext. 5GHz IPX5 -30°/70°	<b>307315</b>
TL-WA865RE	Répéteur WiFi 300 Mbps prise gigue FR	<b>302838</b>
TL-WR1043NDV3.0	TP-LINK V3 ultimate routeur gigabit N450 Mbps	<b>302992</b>
TL-WR810N	Routeur WiFi 300 Mbps sur prise électrique	<b>302712</b>
TL-WR802N	Nano Routeur sans fil 300 Mbps	<b>302731</b>
TL-WA854RE	Répéteur WiFi 300 Mbps	<b>302841</b>
TL-WA855RE(FR)	Répéteur WiFi 300 Mbps	<b>302843</b>
<b>RÉSEAU 3G / WAN 11N</b>		
TL-MR3420	Routeur WiFi 11n 300 Mbps - 3G USB & WAN switch 4 x 10/100 - 2 ant.	<b>302342</b>
M7350	Clé 4G LTE modem mobile WiFi Dual-Band	<b>305370</b>
TL-MR3020	Mini routeur WiFi 11n 150 Mbps - 3G USB et 1 port Wan / Lan	<b>302302</b>
M5350	Modem 3G+ WiFi 150 Mbps avec port carte SIM et écran LCD	<b>305350</b>
M5360	Clé 3G Mobile WiFi avec Powerbank 5200mAh	<b>305360</b>
TL-PB10400	Powerbank 10400mAh 2 ports USB Chargeur	<b>302104</b>
<b>RÉSEAU WIFI 11N 150 MBPS</b>		
TL-WR702N	Mini routeur WiFi 11n 150 Mbps 2,4 GHz 1 x 10/100 - Alim mini USB	<b>302732</b>
TL-WA701ND	Point d'accès WiFi 11n 150 Mbps 2,4 GHz PoE passif - 1 antenne	<b>302701</b>
TL-WA210N	HotSpot extérieur WiFi 11n 150 Mbps 2,4 GHz PoE passif	<b>302710</b>
TL-WN781ND	Carte PCIe WiFi 11n 150 Mbps 2,4 GHz - 1 antenne	<b>302781</b>
TL-WN722N	Clé USB 2.0 WiFi 11n 150 Mbps 2,4 GHz - 1 antenne amovible	<b>302722</b>
TL-WN725	Nano clé USB 2.0 WiFi 11n 150 Mbps 2,4 GHz	<b>302725</b>
TL-WA901ND	Point d'accès/bridge WiFi 450 Mbps	<b>302902</b>
AP500	Point d'accès WiFi dual-band AC1200	<b>305500</b>
HS100	Smart Plug Prise contrôlée par WiFi	<b>302099</b>
HS110	WiFi Smart Plug Prise connectée et mesurée	<b>302101</b>
Archer T1U	Nano adaptateur USB WiFi AC450	<b>305751</b>
<b>ANTENNE POUR RÉSEAU WIFI 2,4 GHz</b>		
TL-ANT2408C	Antenne intérieure omnidirectionnelle magnétique 8 dB	<b>302294</b>
TL-ANT2409A	Antenne extérieure panneau directif 9 dB cordon RP-SMA 1 m	<b>302287</b>
TL-ANT2414A	Antenne extérieure panneau directif 14 dB cordon RP-SMA 1 m	<b>302284</b>
TL-ANT2414B	Antenne extérieure panneau directif 14 dB cordon type N 1 m	<b>302268</b>
TL-ANT2412D	Antenne extérieure bâton 1,2 m 12 dB prise type N	<b>302291</b>
TL-ANT2415D	Antenne extérieure bâton 1,5 m 15 dB prise type N	<b>302277</b>
TL-ANT2424B	Antenne extérieure grille parabolique 24 dB prise type N	<b>302269</b>
TL-ANT24EC3S	Rallonge câble antenne RP-SMA 3 m	<b>302003</b>
TL-ANT24EC5S	Rallonge câble antenne RP-SMA 5 m	<b>302005</b>
TL-ANT24EC6N	Rallonge câble antenne type N 6 m	<b>302293</b>
TL-ANT24EC12N	Rallonge câble antenne type N 12 m	<b>302292</b>
TL-ANT24PT3	Adaptateur prise antenne type N mâle - RP-SMA femelle 3 m	<b>302013</b>
TL-ANT24SP	Protection parafoudre antenne WiFi type N mâle / femelle	<b>302289</b>
<b>ANTENNE POUR RÉSEAU WIFI 5 GHz</b>		
TL-ANT5823B	Antenne extérieure panneau directif 23 dB prise type N femelle	<b>305268</b>
TL-ANT5830B	Antenne extérieure grille parabolique 30 dB prise type N femelle	<b>305269</b>
<b>CPL - COURANT PORTEUR EN LIGNE</b>		
TL-PA411KIT	Pack de 2 CPL 500 Mbps Multi-Stream IPTV	<b>068969</b>
TL-PA4010KIT	Pack de 2 Nano CPL 500 Mbps multi-Stream IPTV	<b>068973</b>
TL-PA4025PKIT	Pack de 2 CPL 500 Mbps 2 RJ-45 avec prise électrique	<b>068976</b>
TL-PA4025PKIT	Pack de 3 CPL 500 Mbps 2 RJ-45 avec prise électrique	<b>068977</b>
TL-WPA422SKIT	Kit Extenseur CPL AV 500 WiFi N 300 Mbps	<b>068986</b>
TL-WPA423PKIT	Kit CPL500 WiFi 300 prise Gigue	<b>068989</b>
TL-WPA422DKIT	KIT CPL 500 Mbps 2 RJ 45 et WiFi 300 Mbps	<b>068984</b>
TL-WPA4220	CPL 500 Mbps avec WiFi 300 Mbps Unitaire	<b>068987</b>
TL-PA8015PKIT	CPL AV1200 Gigabit Prise Gigue FR.	<b>068994</b>
TL-PA4015P	Boîtier supp CPL AV500 avec prise gigue	<b>068988</b>
TL-PA8030P	CPL AV1200 3P RJ-45 Gigabit prise gigue	<b>068996</b>
TL-WPA4530P	Kit CPL500 WiFi AC750	<b>068999</b>
TL-PA7025P	Kit CPL AV1000 2x RJ45 Gigabit Prise Gigue	<b>068997</b>
TL-PA8035P	Kit CPL AV1200 3xRJ45 Gigabit Prise Français	<b>068998</b>

RÉSEAU FILAIRE

# TP-LINK®



RÉF. TP-LINK	DÉSIGNATION	RÉF.
<b>SWITCH RÉSEAU SOHO BOÎTIER PLASTIQUE</b>		
TL-SF1005D	Switch 5 ports 10/100	<b>317020</b>
TL-SF1008D	Switch 8 ports 10/100	<b>317030</b>
TL-SF1016D	Switch 16 ports 10/100	<b>317071</b>
TL-SG1005D	Switch 5 ports 10/100/1000	<b>317121</b>
TL-SG1008D	Switch 8 ports 10/100/1000	<b>317131</b>
<b>SWITCH RÉSEAU ENTREPRISE</b>		
TL-SF1016DS	Switch 16 ports 10/100 métal rackable 13"	<b>317062</b>
TL-SF1024D	Switch 24 ports 10/100 métal rackable 13"	<b>317034</b>
TL-SF10124	Switch 16 ports 10/100 métal rackable 19"	<b>317063</b>
TL-SF1024	Switch 24 ports 10/100 métal rackable 19"	<b>317055</b>
TL-SF1048	Switch 48 ports 10/100 métal rackable 19"	<b>317148</b>
TL-SG105	Switch 5 ports Gigabit métal	<b>317105</b>
TL-SG108	Switch 8 ports Gigabit métal	<b>317108</b>
TL-SG1016	Switch 16 ports Gigabit métal rackable 19"	<b>317135</b>
TL-SG1024	Switch 24 ports Gigabit métal rackable 19"	<b>317141</b>
TL-SG1048	Switch 48 ports Gigabit métal rackable 19"	<b>317142</b>
<b>SYSTÈME POE POWER OVER ETHERNET</b>		
TL-SF1008P	Switch 8 ports 10/100 dont 4 PoE actif 802.3af 53 W EndSpan	<b>317048</b>
TL-SG1008P	Switch 8 ports Gigabit dont 4 PoE actif 802.3af 53 W EndSpan	<b>317049</b>
TL-SG1008PE	Switch 8 ports Gigabit Full PoE actif 802.3af 124W EndSpan	<b>317149</b>
TL-SG3424P	Switch 24 ports Gigabit PoE 802.3af 320 W + 4 SFP combo	<b>317425</b>
TL-PoE150S	Injecteur PoE 802.3af 15,4 W EndSpan	<b>302415</b>
TL-PoE10R	Récepteur splitter PoE 802.3af EndSpan 5 V, 9 V et 12 V	<b>302513</b>
TL-PoE200	Kit PoE passif injecteur et splitter 5 V / 9 V / 12 V	<b>302425</b>
T1600G-52PS	Switch 48 ports Gigabit PoE+ & 4 SFP 384W	<b>317652</b>
<b>WEBSMART SWITCH RÉSEAU ENTREPRISE</b>		
TL-SL2218	Switch 16 ports 10/100 + 2 Gigabit + 2 SFP combo	<b>317316</b>
TL-SL2428	Switch 24 ports 10/100 + 4 Gigabit + 2 SFP combo	<b>317324</b>
<b>SWITCH NIVEAU 3 CŒUR DE RÉSEAU ENTREPRISE</b>		
T3700G-28TQ	Switch Niv.3 24P Gigabit + 4 SFP + 2 SFP + 10G	<b>317728</b>
<b>SWITCH NIVEAU 2 RÉSEAU ENTREPRISE</b>		
TL-SL3428	Switch 24 ports 10/100 + 4 Gigabit + 2 SFP combo	<b>317085</b>
TL-SL3452	Switch 48 ports 10/100 + 2 Gigabit + 2 SFP	<b>317095</b>
TL-SL5428E	Switch Niv.2 + 24 ports 10/100 + 2 Gigabit / 2 SFP combo	<b>317429</b>
TL-SG3210	Switch 8 ports Gigabit + 2 SFP	<b>317410</b>
TL-SG2216	Switch 16 ports Gigabit + 2 SFP combo Niv.2 Light	<b>317216</b>
TL-SG3216	Switch 16 ports Gigabit + 2 SFP combo Full Niv.2	<b>317416</b>
TL-SG2424	Switch 24 ports Gigabit + 4 SFP combo Niv.2 Light	<b>317224</b>
TL-SG3424	Switch 24 ports Gigabit + 4 SFP combo Full Niv.2	<b>317424</b>
TL-SG5428	Switch Niv.2+ 24 ports Gigabit + 4 SFP	<b>317528</b>
TL-SG5412F	Switch Niv.2+ 12 ports SFP + 4 ports Gigabit combo	<b>317512</b>
TL-SG2452	Switch niv.2 + 48 ports Gigabit + 4 SFP	<b>317248</b>
TL-SG1024DE	Easy Smart switch 24 ports Gigabit manageable	<b>317364</b>
TL-SG1016DE	Easy Smart switch 16 ports Gigabit manageable	<b>317366</b>
T2600G-28TS	Switch L2 24 Giga+ 4 SFP	<b>312628</b>
<b>ROUTEUR &amp; MODEM ADSL ENTREPRISE</b>		
TD-8616	Modem bridge ADSL2 + 1 port 10/100	<b>318386</b>
TD-W9980	Modem VDSL2 / ADSL2+ WiFi N600	<b>318990</b>
TL-R470T+	Routeur MultiWan Load Balance 5 ports 10/100 dont 3 LAN / WAN	<b>309370</b>
TL-R480T+	Routeur MultiWan Load Balance 5 ports 10/100 4 WAN 1 LAN	<b>309350</b>
TL-ER5120	Routeur MultiWan Load Balance 5 ports Gigabit 4 WAN 1 LAN	<b>309512</b>
TL-R600VPN	Routeur 5 ports Gigabit 20VPN	<b>309620</b>
TL-ER604W	Routeur WiFi 11n 300 Mbps Dual-Wan + 3 ports Gigabit 30VPN	<b>309630</b>
TL-ER6020	Routeur Dual-Wan + 3 ports Gigabit 50VPN	<b>309615</b>
TL-ER6120	Routeur Dual-Wan + 3 ports Gigabit 100VPN	<b>309612</b>
<b>FIBRE OPTIQUE</b>		
TL-SM311LM	Module MiniGBIC SFP 1000 SX multimode 550 m	<b>311899</b>
TL-SM311LS	Module MiniGBIC SFP 1000 LX monomode 10 km	<b>311895</b>
TL-SM321A	Module MiniGBIC SFP WDM 1000 BX monomode 10 km émetteur	<b>311901</b>
TL-SM321B	Module MiniGBIC SFP WDM 1000 BX monomode 10 km récepteur	<b>311902</b>
MC200CM	Convertisseur fibre 1000 SX / RJ-45 Gigabit multimode 550 m	<b>311915</b>
MC210CS	Convertisseur fibre 1000 SX / RJ-45 Gigabit monomode 15 km	<b>311925</b>
MC220L	Convertisseur port SFP Gigabit / RJ-45 Gigabit	<b>311898</b>
MC100CM	Convertisseur fibre 100 FX / RJ-45 100 Mbps multimode 2 km	<b>311911</b>
MC110CS	Convertisseur fibre 100 FX / RJ-45 100 Mbps monomode 20 km	<b>311914</b>
MC111CS	Convertisseur fibre BIDI WDM 100 FX monomode 20 km - émetteur	<b>311921</b>
MC112CS	Convertisseur fibre BIDI WDM 100 FX monomode 20 km - récepteur	<b>311922</b>
TL-MC1400	Châssis 19" 2U pour 14 convertisseurs TP-Link	<b>311400</b>
TXC432-CU1M	Cordon 10G SFP+ Direct Attach Cable 1 m	<b>311926</b>
TXC432-CU3M	Cordon 10G SFP+ Direct Attach Cable 3 m	<b>311927</b>
TXM431-SR	Module SFP+ 10Gigabit Multimode 300 m	<b>311928</b>
TXM431-LR	Module SFP+ 10Gigabit Monomode 10 km	<b>311929</b>
<b>CARTE RÉSEAU</b>		
TG-3468	Carte PCI-Express Gigabit Chipset Realtek	<b>300541</b>
TG-3269	Carte PCI Gigabit Chipset Realtek	<b>301010</b>
TF-3239DL	Carte PCI 10/100 Chipset Realtek	<b>300490</b>
UE300	Adaptateur USB 3.0 Gigabit	<b>301020</b>
<b>SERVEUR D'IMPRESSION RÉSEAU</b>		
TL-PS110P	Print serveur pour imprimante parallèle	<b>318000</b>
TL-PS110U	Print serveur pour imprimante USB 2.0	<b>318020</b>
TL-PS310U	Print serveur pour imprimante multifonction USB 2.0	<b>318060</b>
TL-WPS510U	Print serveur WiFi 11g 54 Mbps pour imprimante USB 2.0	<b>318054</b>



RÉF. PLANET	DÉSIGNATION	RÉF.
SWITCH ET CONVERTISSEUR FORMAT INDUSTRIEL		
IFT-802T	Conv. industriel IP30 RJ-45 / 100 FX multimode SC -40 / 75°	<b>314701</b>
IGT-905A	Conv. industriel manageable RJ-45 Gigabit / SFP Gigabit fibre -30 / 75°	<b>314801</b>
ISW-501T	Switch industriel 5 ports 10/100 -40 / 75°	<b>314705</b>
ISW-801T	Switch industriel 8 ports 10/100 -40 / 75°	<b>314708</b>
ISW-621T	Switch industriel 4 ports 10/100 + 2 fibres SC 100 FX multimode -45 / 75°	<b>314706</b>
ISW-704PT	Switch industriel 5 ports 10/100 donc 4 PoE -40 / 75°	<b>314704</b>
IGS-624HP	Switch industriel Niv.2 4 ports Gigabit PoE + 2 SFP	<b>314862</b>
ISW-621TF	Switch industriel 4 ports 10/100 + 2 SFP 100 FX -40 / 75°C	<b>314742</b>
ISW-514PTF	Switch industriel 4 ports 10/100 PoE + 1 SFP 100 FX -45 / 75°	<b>314715</b>
IVC-2004PT	Switch industriel 4 ports 10/100 PoE + convert. VDSL2 BNC + RJ-11 -40 / 75°C	<b>314794</b>
IGS-501T	Switch industriel 5 ports Gigabit -40 / 75°	<b>314805</b>
IGS-801T	Switch industriel 8 ports Gigabit -40 / 75°	<b>314808</b>
IGS-620TF	Switch industriel 4 ports Gigabit + 2 SFP 100 FX / 1G -40 / 75°	<b>314842</b>
IGS-10020MT	Switch industriel niveau 2 8 ports Gigabit + 2 SFP 100 FX / 1G -40 / 75°	<b>314882</b>
IPOE-162S	Splitter indust. PoE 10/100 et Gigabit PoE+ vers RJ-45 + 12 à 24 V -40 / 75°	<b>314702</b>
ICS-2100	Conv. industriel IP30 RJ-45 10/100 - série RS-232/422/485 DB-9	<b>314732</b>
ISW-514PSF	Smart switch industriel 4 ports PoE + 1 SFP 100FX	<b>314725</b>
IGS-504HP	Switch industriel 5 ports Gigabit 4 PoE+	<b>314804</b>
WGS-4215-8P2S	Switch industriel plat 8 ports PoE+ & 2 SFP -40/75° C	<b>314828</b>
IGS-4215-4P4T	Switch industriel 8 ports Gigabit 4 PoE+ -40/75°C	<b>314844</b>
IGS-4215-4P4T2S	Switch industriel 8 ports Gigabit 4 PoE+ & 2 SFP -40/75°	<b>314846</b>
IGS-604HP-RJ	Switch industriel étanche IP67 6 ports Gigabit 4 PoE	<b>314864</b>
IGS-10020PT	Switch industriel L2 8 ports Gigabit PoE & 2 SFP 100FX/1G	<b>314890</b>
IGS-10020HT	Switch industriel L2 8 ports Gigabit PoE+ & 2 SFP 100FX/1G	<b>314892</b>
IPOE-162	Injecteur PoE+ 30 W Gigabit industriel -40°/+75°	<b>314162</b>
IPOE-E174	Switch industriel entrée UltraPoE vers 4 Giga PoE+	<b>410174</b>
CONVERTISSEUR ET CHÂSSIS RACKABLE		
MC-700	Châssis rackable 10" 2U 7 slots pour convertisseurs Planet	<b>410700</b>
MC-1500	Châssis rackable 19" 2U 15 slots pour convertisseurs sPlanet	<b>411400</b>
VC-202A	Convertisseur RJ-45 10/100 - VDSL2 BNC coaxial	<b>314790</b>
FT-802	Convertisseur RJ-45 10/100 - fibre SC 100 FX multimode 2 km	<b>411702</b>
FT-802S15	Convertisseur RJ-45 10/100 - fibre SC 100 FX monomode 15 km	<b>411705</b>
FTP-802	Convertisseur RJ-45 10/100 PoE 15 W - fibre SC 100 FX multimode 2 km	<b>410802</b>
GT-802	Convertisseur RJ-45 10/100/1000 - 1000 SX multimode 500 m	<b>411802</b>
GT-805A	Convertisseur RJ-45 10/100/1000 - SFP Gigabit module fibre	<b>411805</b>
GTP-805A	Convertisseur RJ-45 Gigabit PoE+ 30 W - SFP Gigabit module fibre	<b>411815</b>
GT-905A	Convert. Manag. VLAN RJ-45 10/100 - SFP 100FX	<b>314704</b>
GT-905A	Convert. Manag. VLAN RJ-45 10/100/1000 - SFP Gigabit	<b>314862</b>
MFB-FX	Module SFP fibre optique 100 FX multimode 2 km	<b>411699</b>
MFB-F20	Module SFP fibre optique 100 FX monomode 20 km	<b>411695</b>
VC-201A	Convertisseur RJ-45 10/100 - VDSL2 RJ-11 profilé 17a	<b>410201</b>
VC-231	Convertisseur RJ-45 10/100 - VDSL2 RJ-11 profilé 30a	<b>410231</b>
VC-234	Convertisseur 4 ports RJ-45 10/100 - VDSL2 RJ-11 profilé 30a	<b>410234</b>
ICS-100	Serveur 1 port RS-232/485/422 SUR IP RJ-45 10/100	<b>041300</b>
ICS-102	Serveur série RS-232/422/485 sur IP fibre optique SFP 100 FX	<b>041305</b>
MFG-TF20	Module SFP 100FX monomode 20 km -40°/+75° C	<b>411675</b>
MFG-TFX	Module SFP 100FX multimode 2 km -40°/+75° C	<b>411679</b>
MBG-TLX	Module SFP Gigabit monomode 10 km -40°/+75° C	<b>411795</b>
MBG-SX2	Module SFP Gigabit multimode 2 km	<b>411798</b>
MBG-TSX	Module SFP Gigabit multimode 550 m -40°/+75° C	<b>411799</b>
MBG-GT	Module SFP vers RJ-45 Gigabit	<b>411896</b>
SWITCH RÉSEAU		
MGSD-10080F	Switch L2+ 8 Ports Fibre SFP Bi-Vitesse -10/60°C	<b>411080</b>
VC-820M	Switch rackable DSLAM 8 ports VDSL2 RJ-11 + 2 RJ-45 Gigabit / 2 SFP Gigabit	<b>410820</b>
FSD-805ST	Switch 8 ports 10/100 + 1 port fibre ST duplex 100 FX multimode 2 km	<b>410805</b>
FNSW-4800	Switch rackable 19" 48 ports 10/100	<b>410400</b>
FGSW-4840S	Switch Niv.2 rack. 19" 48 ports 10/100 + 2 Giga + 2 SFP	<b>414840</b>
GSD-800S	Switch rackable 10" manageable 8 ports Gigabit	<b>411800</b>
GSD-1020S	Switch rackable 10" manageable 8 ports Gigabit + 2 SFP 100 FX / 1G	<b>411812</b>
RKE-10A	Kit de montage en rack pour switch 10"	<b>410810</b>
ENW9701	Carte réseau PCIe 1 port SFP fibre optique Gigabit	<b>311540</b>
SWITCH INJECTEUR POE		
POE-TESTER	Testeur rapide de prise PoE 802.3af/at	<b>418023</b>
POE-151	Injecteur 10/100 Mbps PoE802.3af 15.4W	<b>410151</b>
POE-152	Injecteur 10/100/1000 Mbps PoE802.3af 15.4W	<b>410152</b>
POE-164	Injecteur 10/100 PoE+ 802.3af 30 W	<b>410164</b>
POE-173	Injecteur Gigabit ultra PoE 802.3af + at 60 W	<b>410173</b>
POE-400	Mini injecteur 4 ports entrées 10/100 - 4 sorties PoE 802.3af 65 W	<b>410400</b>
POE-460	Mini injecteur 4 ports entrées Gigabit - 4 sorties PoE 802.3af 120 W	<b>410460</b>
VC-205-KIT	Kit extenseur RJ-45 PoE longue distance sur coax 1 km	<b>410205</b>
POE-E101	Répéteur RJ-45 10/100 PoE 802.3af autoalimenté	<b>411101</b>
POE-E201	Répéteur RJ-45 Gigabit PoE+ 802.3af autoalimenté	<b>411201</b>
POE-1200G	Hub injecteur rackable 19" 12 ports Gigabit PoE 802,3af 200 W	<b>411203</b>
FSD-504HP	Switch métal 5 ports 10/100 dont 4 PoE 60 W	<b>410504</b>
FSD-804P	Switch rackable 10" 8 ports 10/100 dont 4 PoE 60 W	<b>410804</b>
FGSD-910P	Switch métal 8 ports PoE 10/100 130 W + 1 port Gigabit spécial NVR	<b>410910</b>
GSD-908HP	Switch 8 ports Gigabit PoE 120W + 1 port Gigabit special NVR	<b>411908</b>
FNSW-1600P	Switch rackable 19" 16 ports 10/100 PoE 125 W	<b>411600</b>
FNSW-2400PS	Switch manageable niveau 2 rackable 19" 24 ports 10/100 PoE 125 W	<b>412400</b>
GSD-803PD	Switch 8 ports Gigabit autoalimenté par 1 port client PoE	<b>410803</b>
GSD-804P	Switch rackable 10" 8 ports Gigabit dont 4 PoE 65 W	<b>411804</b>
GSD-800HP	Switch métal 8 ports Gigabit PoE+ 130 W rackable	<b>410808</b>
GSD-800HP2	Switch metal 8 ports Gigabit FULL PoE+ 240W rackable	<b>410809</b>
FSD-1600HP	Switch rackable 19" 16 ports Gigabit PoE+ 220 W	<b>411622</b>
FGSD-808HP	Switch 8P 10/100 PoE+ 140 W	<b>411088</b>
POE-2400G	Hub injecteur 24P Gigabit PoE 400 W	<b>412440</b>
IPOE-E202	Répéteur Gigabit PoE+ étanche 1 in - 2 out	<b>314822</b>
FGSD-1022VHP	Switch 8 ports PoE+ 120W+ écran LCD + 2G + 2SFP	<b>411022</b>
LRP-101U	Kit rallonge 500m sur RJ45 avec PoE+	<b>411111</b>
WGSW-2404HP4	Switch L2 24 ports Gigabit PoE+ 440W & 4 SFP Bi-Vitesse	<b>411244</b>
FGSW-1822VHP	Switch 16 ports PoE+ 300W+ écran LCD + 2G + 2SFP	<b>411822</b>
GSW-2620HP	Switch 24 ports Gigabit PoE+ 220W + 2 SFP	<b>412620</b>
FGSW-2622VHP	Switch 24 ports PoE+ 300W+ écran LCD + 2G + 2SFP	<b>412622</b>
GS-4210-8P2S	Switch 8 ports Gigabit PoE+ 120W & 2 SFP 100FX/1G	<b>414208</b>
ELECTRICITÉ		
IMP-12002-EU	Bandeau multiprise rackable 19" 1U contrôle + mesure 12 prises C13	<b>412002</b>

Réf. 477622  
Réf. 473311  
Réf. 472781

RÉF. NETIS	DÉSIGNATION	RÉF.
RÉSEAU SANS FIL WIFI		
E1+	NANO AP clé USB WiFi point d'accès 150 Mbps	<b>472121</b>
WF2111	Clé USB WiFi 11n 150 Mbps	<b>472111</b>
WF2220	Point d'accès Wifi 300Mbps PoE Passif haute puissance 400mW	<b>472220</b>
WF2322	Borne WiFi d'extérieur 300Mb PoE longue portée	<b>472322</b>
WF2505	Antenne USB Wifi 150MBPS haute puissance 500mW	<b>472505</b>
WF2533	Routeur Wifi 300Mbps haute puissance 400mW	<b>472533</b>
WF2561	Clé USB DUAL-BAND AC1200 Mbps haute puissance 600mW	<b>472561</b>
WF2190	Clé USB 3.0 WiFi Gigabit AC1200 1200 Mbps + socle	<b>472190</b>
WF2710	Clé USB Wifi Gigabit AC750 Dual-Band	<b>472710</b>
WF2120	Pico clé USB WiFi 11n 150 Mbps	<b>472120</b>
WF2119S	Clé USB Wifi 150 Mbps haute puissance 1 antenne externe	<b>472219</b>
WF2123	Mini clé USB Wifi 11n 300 Mbps	<b>472123</b>
WF2116	Clé USB Wifi 300 M haute puissance 2 antennes externes	<b>472116</b>
WF2150	Clé USB Wifi Dual-Band 600 M	<b>472150</b>
WF2151	Clé USB Wifi Dual-Band 600 M 2 ant.externes + socle	<b>472151</b>
WF2213	Carte PCIe Wifi 11n 300 Mbps ant. amov. avec Low Profile	<b>472213</b>
WF2217	Carte PCIe Wifi 11n 150 Mbps ant. amov. avec Low Profile	<b>472217</b>
WF2118	Carte PCIe Wifi 11n 300 Mbps ant. amov. avec Low Profile	<b>472118</b>
WF2501P	Routeur Wifi 150 M Longue portée / 4 x 10/100 / + PoE passif	<b>472501</b>
WF2411D	Routeur Wifi 150 M ant. amov. AP / client / répéteur / 4x 10/100	<b>472410</b>
WF2411	Routeur Wifi 150 M AP / client / répéteur / pont / 4 x 10 / 100	<b>472411</b>
WF2780	Routeur Gigabit Wifi AC1200 Dual-Band 1200 Mbps	<b>472780</b>
WF2375	HotSpot d'extérieur Wifi AC600 PoE -30°/+70°C	<b>472375</b>
WF2520	Plafonnier Wifi N300 Autoalimenté PoE 802.3af	<b>472520</b>
PA109	Ant. ext. 9 dBi omni-direction type N fem. pour WF2301	<b>470109</b>
DL4311	Modem routeur ADSL2+ Wifi 150 Mbps 4 ports 10/100	<b>474311</b>
DL4322	Modem routeur ADSL2+ Wifi 300 Mbps 4 ports 10/100	<b>474322</b>
DL4323D	Modem routeur ADSL2+ Wifi 300 Mbps 2 antennes détachables	<b>474323</b>
DL4201	Modem / routeur / bridge ADSL2+	<b>474201</b>
PC050	Câble antenne WiFi type N mâle / RP-SMA 50 cm	<b>470101</b>
PC300	Câble antenne WiFi type N mâle / RP-SMA 3 m	<b>470103</b>
PC500S	Câble antenne WiFi type RP-SMA mâle / femelle 5 m	<b>470500</b>
PA105S	Antenne de remplacement haute puissance 5 dBi RP-SMA	<b>470105</b>
PA109S	Antenne de remplacement haute puissance 9 dBi RP-SMA	<b>470108</b>
PA105C	Antenne 5 dBi sur socle magnétique et câble 1 m RP-SMA	<b>470106</b>
PA109C	Antenne 9 dBi sur socle magnétique et câble 1 m RP-SMA	<b>470107</b>
PA115	Antenne d'extérieur omnidirection. 15dB prise Type N	<b>470115</b>
PL7500	Mini CPL AV500 - pack de 2 boîtiers	<b>477500</b>
DL4422V	Modem VDSL2 VoIP Wifi 300N 2 antennes démontables	<b>474422</b>
WF2419E	Routeur Wifi 300 m 2 antennes 4P 10/100	<b>472429</b>
WF2780F	Routeur Gigabit fibre SFP avec Wifi AC1200	<b>472781</b>
PL7600	Kit Mini CPL 600Mbps - Pack de 2	<b>477600</b>
PL7622	Kit CPL AV600 + récepteur CPL/Wifi 300 Mbps	<b>477622</b>
SWITCH		
ST3105S	Switch 5 ports 10/100 boîtier compact ABS noir	<b>473105</b>
ST3108S	Switch 8 ports 10/100 boîtier compact ABS noir	<b>473108</b>
ST3116P	Switch 16 ports 10/100 boîtier compact ABS noir	<b>473116</b>
ST3124P	Switch 24 ports 10/100 boîtier compact ABS noir	<b>473124</b>
ST3116	Switch 16 ports 10/100 boîtier rackable 19"	<b>473116</b>
ST3124	Switch 24 ports 10/100 boîtier rackable 19"	<b>473124</b>
ST3105G	Switch 5 ports Gigabit boîtier design blanc	<b>473105G</b>
ST3108G	Switch 8 ports Gigabit boîtier design blanc	<b>473108G</b>
ST3116G	Switch 16 ports Gigabit boîtier rackable 19"	<b>473116G</b>
ST3124G	Switch 24 ports Gigabit boîtier rackable 19"	<b>473124G</b>
ST3326GF	Switch Niv 2 24 ports Gigabit + 2 SFP indépendant	<b>473327</b>
ST3105GS	Switch 5 ports Gigabit	<b>473125S</b>
ST3108GS	Switch 8 ports Gigabit	<b>473128S</b>
ST3101GF	Switch Niv 2 8 ports Gigabit + 2 SFP	<b>473311</b>
SWITCH POE		
PE6108H	Switch 8 ports 10/100 dont 4 PoE 65 W	<b>476108</b>
PE6108	Switch 8 ports 10/100 Full PoE 130 W	<b>476109</b>
PE6108GH	Switch rackable 8 ports Gigabit dont 4 PoE 60 W	<b>476208</b>
PE6108G	Switch rackable 8 ports Gigabit Full PoE 120 W	<b>476209</b>
PE6310GH	Switch manageable 8 ports Gigabit dont 4 PoE+ & 2 SFP 75W	<b>476310</b>
PE6110	Switch 10 ports dont 8 PoE+ 140W	<b>476110</b>
SWITCH MANAGEABLE L2 PAR WEB / SNMP / RS-232		
ST3326	Switch L2 rackable 24 ports 10/100 + 2 Gigabit / SFP	<b>473326</b>
ST3324G	Switch L2 rackable 24 ports Gigabit	<b>473324</b>
ST3324GF	Switch L2 rackable 24 ports Gigabit + 2 SFP	<b>473325</b>
CARTE RÉSEAU GIGABIT		
AD1101	Carte réseau 10/100 PCI 32 bits avec Low Profile	<b>471101</b>
AD1102	Carte réseau Gigabit PCI 32 bits avec Low Profile	<b>471102</b>
AD1103	Carte réseau Gigabit PCI-Express avec Low Profile	<b>471103</b>

# NETGEAR®

	RÉF. NETGEAR	RACKABLE	PORT	SLOT	GARANTIE	RÉF.
SWITCH 10/100/1000 NON MANAGEABLE	FS205	-	5 ports	-	2 ans	<b>313205</b>
	FS305	-	5 ports	-	2 ans	<b>313305</b>
	FS105	-	5 ports	-	A vie	<b>313220</b>
	FS605	-	5 ports	-	3 ans	<b>313150</b>
	FS208	-	8 ports	-	2 ans	<b>313208</b>
	FS308	-	8 ports	-	2 ans	<b>313308</b>
	FS108	-	8 ports	-	A vie	<b>313200</b>
	FS108P	-	8 dont 4 PoE (32 Watts)	-	A vie	<b>313230</b>
	FS116	-	16 ports	-	A vie	<b>313210</b>
	FS116P	-	16 dont 8 PoE (32 Watts)	-	A vie	<b>313240</b>
SWITCH 10/100/1000 NON MANAGEABLE	GS605	-	5 ports	-	2 ans	<b>317185</b>
	GS205	-	5 ports	-	2 ans	<b>315205</b>
	GS208	-	8 ports	-	2 ans	<b>315208</b>
	GS308	-	8 ports	-	2 ans	<b>315308</b>
	GS108	-	8 ports	-	A vie	<b>317190</b>
	GSS108	-	8 ports	-	A vie	<b>315108</b>
	GS108P	-	8 dont 4 PoE	-	A vie	<b>313265</b>
	GS608	-	8 ports	-	2 ans	<b>317195</b>
	GS116	-	16 ports	-	A vie	<b>317196</b>
	GSS116	-	16 ports	-	A vie	<b>315116</b>
SWITCH "PROSAFE PLUS"	JGS516	1U	16 ports	-	A vie	<b>317191</b>
	JGS524	1U	24 ports	-	A vie	<b>317194</b>
	GS105E	-	5 ports Gigabit	-	A vie	<b>315705</b>
	GS105PE	-	5 ports Gigabit dont 2 PoE	-	A vie	<b>315805</b>
	GS108E	-	8 ports Gigabit	-	A vie	<b>315709</b>
	GS108PE	-	8 ports Gigabit dont 4 PoE	-	A vie	<b>315808</b>
JGS516PE	-	16 ports Gigabit dont 8 PoE	-	A vie	<b>315816</b>	
JGS524E	Oui	24 ports Gigabit	-	A vie	<b>315724</b>	



RÉSEAU FILAIRE

	RÉF. NETGEAR	RACKABLE	PORT	10/100/1000	SLOT	GARANTIE	RÉF.
SMART SWITCH MANAGEABLE NOUVEAU 2	FS750T2	1U	48 ports	-	2 x SFP	-	<b>314044</b>
	GS716T	1U	-	16 ports	-	A vie ProSafe	<b>314216</b>
	GS724T	1U	-	24 ports	-	-	<b>314234</b>
	GS748T	1U	-	48 ports	4 x SFP	-	<b>314235</b>

	RÉF. NETGEAR	RACKABLE	PORT	10/100/1000	SLOT	STACKABLE	GARANTIE	RÉF.
	GS108T	-	-	8 ports	-	-	A vie	<b>317189</b>
	GS110TP	-	-	8 ports PoE	2 x SFP	-	A vie	<b>317187</b>
	GSS101TP	-	-	8 ports PoE	2 x SFP	-	A vie	<b>317186</b>
	FS728TP	1U	24 PoE 802.3af 195 W	4 ports	4 x SFP	-	A vie	<b>313260</b>
	FSM7226P	1U	24 PoE 380 W	2 ports	2 x SFP	-	A vie	<b>314057</b>
	GSM5212P	1U	24 PoE 380 W	12 ports PoE 125 W	2 x SFP	-	A vie	<b>315212</b>
	GS728TP	1U	-	24 ports PoE 264 W	4	-	A vie	<b>313271</b>
	GS728TPP	1U	-	24 ports PoE+ 483 W	4	-	A vie	<b>313272</b>
	GS752TP	1U	-	48 ports PoE 512 W	4	-	A vie	<b>313273</b>
	GS752TXS	1U	-	48 ports + 4 10G	4 x SFP+	Oui	A vie	<b>313277</b>
	GSM7248	1U	-	48 ports	4 x SFP	-	A vie + service NBD 3 ans	<b>315248</b>
	GSM7224P	1U	-	24 ports PoE 380 W	4 x SFP	-	A vie	<b>317198</b>
	GSM7248P	1U	-	48 ports PoE 380 W	4 x SFP	-	A vie	<b>317193</b>
	XMS-7224	1U	-	24 ports 100/1000 + 10 ports Giga	4 x SFP+	-	A vie	<b>315071</b>
AX743	Adaptateur pour modules SFP+ 10 Gigabit Ethernet AXM761 ou AXM762					5 ans	<b>315010</b>	
AXM761	Module fibre SFP+ 10 Gigabit Ethernet SR (Short Reach) pour switch GSM7328Sv2 et GSM7352Sv2					5 ans	<b>315011</b>	
AXM762	Module fibre SFP+ 10 Gigabit Ethernet LR (Long Reach) pour switch GSM7328Sv2 et GSM7352Sv2					5 ans	<b>315012</b>	
AXM763	Module fibre SFP+ 10 Gigabit Ethernet LRM (Long Reach Multimode)					5 ans	<b>315013</b>	

	RÉF. NETGEAR	ENTRÉE WAN	SORTIE LAN	WIFI	VPN IPSEC	VPN SSL	SOFT CLIENT VPN INCLUS	GARANTIE	RÉF.
ROUTEUR HAUT DÉBIT PROSAFE FIREWALL/WAN	FVS318G	1 WAN RJ-45 Gigabit	8 WAN RJ-45 Gigabit	Non	12	0	1	A vie	<b>309318</b>
	FVS318N	1 WAN RJ-45 Gigabit	8 WAN RJ-45 Gigabit	a / b / g / n	12	5	1	A vie	<b>309207</b>
	FVS336GV3	2 WAN RJ-45 Gigabit	4 WAN RJ-45 Gigabit	Non	25	10	1	A vie	<b>309213</b>
	SRX5308	4 WAN RJ-45 Gigabit	4 WAN RJ-45 Gigabit	Non	125	75	5	A vie	<b>309308</b>

	RÉF. NETGEAR	FONCTION	VITESSE MAX	WAN	LAN	SÉCURITÉ	LE PLUS	GARANTIE	RÉF.
WIFI AC	WAC120	Point d'accès AC	300 + 867 Mbps	-	1 x Gigabit	WPA2-PSK	Bouton WPS	3 ans	<b>305120</b>
	AC6210	Clé USB Gigabit WiFi ac	300 + 867 Mbps	-	-	WPA2-PSK	Câble avec socle	2 ans	<b>308626</b>
	EX6200	Répéteur WiFi ac	1200 Mbps	-	5 x Gigabit	WPA2-PSK + WPS	Booster 700 mW	2 ans	<b>308662</b>
	R7000	Routeur WiFi ac	1900 Mbps	1 x Gigabit	4 x Gigabit	-	Partage USB	2 ans	<b>307000</b>
	EX3800	Répéteur WiFi ac	300 + 450 Mbps	-	1 x 10/100	WPA2-PSK	Prise gigogne	2 ans	<b>302871</b>
	WAC720	Point d'accès ac Pro	1200 Mbps	-	1 x Gigabit PoE	WPA2-PSK + PEAP	Autonome / centralisé	A vie	<b>305122</b>
	R6250	Routeur WiFi ac	1600 Mbps	1 x Gigabit	4 x Gigabit	WPA2-PSK	WiFi Beamform longue portée	2 ans	<b>308621</b>
	A6210	Clé USB Wireless N	1200 Mbps	-	-	WPA2-PSK	Avec socle	2 ans	<b>308626</b>
	EX7300	Répéteur WiFi AC	2200 Mbps	1 x Gigabit Combo	LAN/WAN	WPA2-PSK	Prise secteur EU	2 ans	<b>302877</b>
	EX7000	Répéteur WiFi AC	1900 Mbps	1 x Gigabit	4 x Gigabit	WPA2-PSK	1 port USB 3.0 WiFi 700mw	2 ans	<b>308663</b>
R6220	Routeur WiFi AC	1200 Mbps	1 x 10/100	4 x 10/100	WPA2-PSK	1 ports USB 2.0	2 ans	<b>308622</b>	

	RÉF. NETGEAR	FONCTION	ANTENNE DET.	WAN	LAN	SÉCURITÉ WIFI	FIREWALL	LE PLUS	GARANTIE	RÉF.
	WN203	Point d'accès	2	-	1 x 10/100	WPA2-PSK + WPS	-	PoE	A vie	<b>302863</b>
	WN3100RP	Répéteur WiFi	Non	-	1 x 10/100	WPA2-PSK + WPS	-	Prise filtrée	2 ans	<b>302858</b>
	DGN1000	Modem-routeur Wireless	Non	10/100	4 x 10/100	WPA / WPA2-PSK WPS	Oui	-	2 ans	<b>317694</b>
	DGN2200	Modem-Routeur-Firewall ADSL2+	Non	10/100	4 x 10/100	WPA / WPA2-PSK WPS	Oui	Portée et débit max.	2 ans	<b>317695</b>
	WNDA3100	Clé USB Wireless N	Non	-	-	WPA2-PSK	-	Support WMM	2 ans	<b>302862</b>
	WN3000RP	Répéteur Wireless N sur prise	Non	-	1 x 10/100	WPA2-PSK	-	Support WMM	2 ans	<b>317699</b>
	DGN2200M	Mod/Routeur FireWall ADSL2+ backup 3G	Non	10/100	4 x 10/100	WPA/WPA2 WPS	Oui	Portée et débit maximum	2 ans	<b>317698</b>
	WNR3500L	Routeur Wireless-N	Non	10/100/1000	4 x 10/100/1000	WPA/WPA2 WPS	Oui	Portée et débit maximum	2 ans	<b>317692</b>
	MBRN3000	Routeur mobile Wireless-N 3G	Non	10/100	4 x 10/100	WPA2-PSK	Oui	Portée et débit maximum	2 ans	<b>302305</b>
	WNAP210	Point d'accès ProSafe	Non	-	1 x 10/100/1000 802.3af PoE	WPA/WPA2	-	Portée et débit maximum	A vie	<b>302865</b>
	WNDA3P20	Point d'accès ProSafe	Non	-	1 x 10/100/1000 802.3af PoE	WPA/WPA2	-	Portée et débit max.	A vie	<b>302866</b>
	WNDR3700	Routeur Wireless Dual-Band	-	10/100	4 x 10/100/1000	WPA2-PSK Push Connect WPS	Oui	Portée et debit maximum	2 ans	<b>309206</b>
	WNDA3P350	Point d'accès ProSafe	Non	-	1 x 10/100/1000	WPA2-PSK Push Connect WPS	-	Portée et debit maximum	A vie	<b>302867</b>

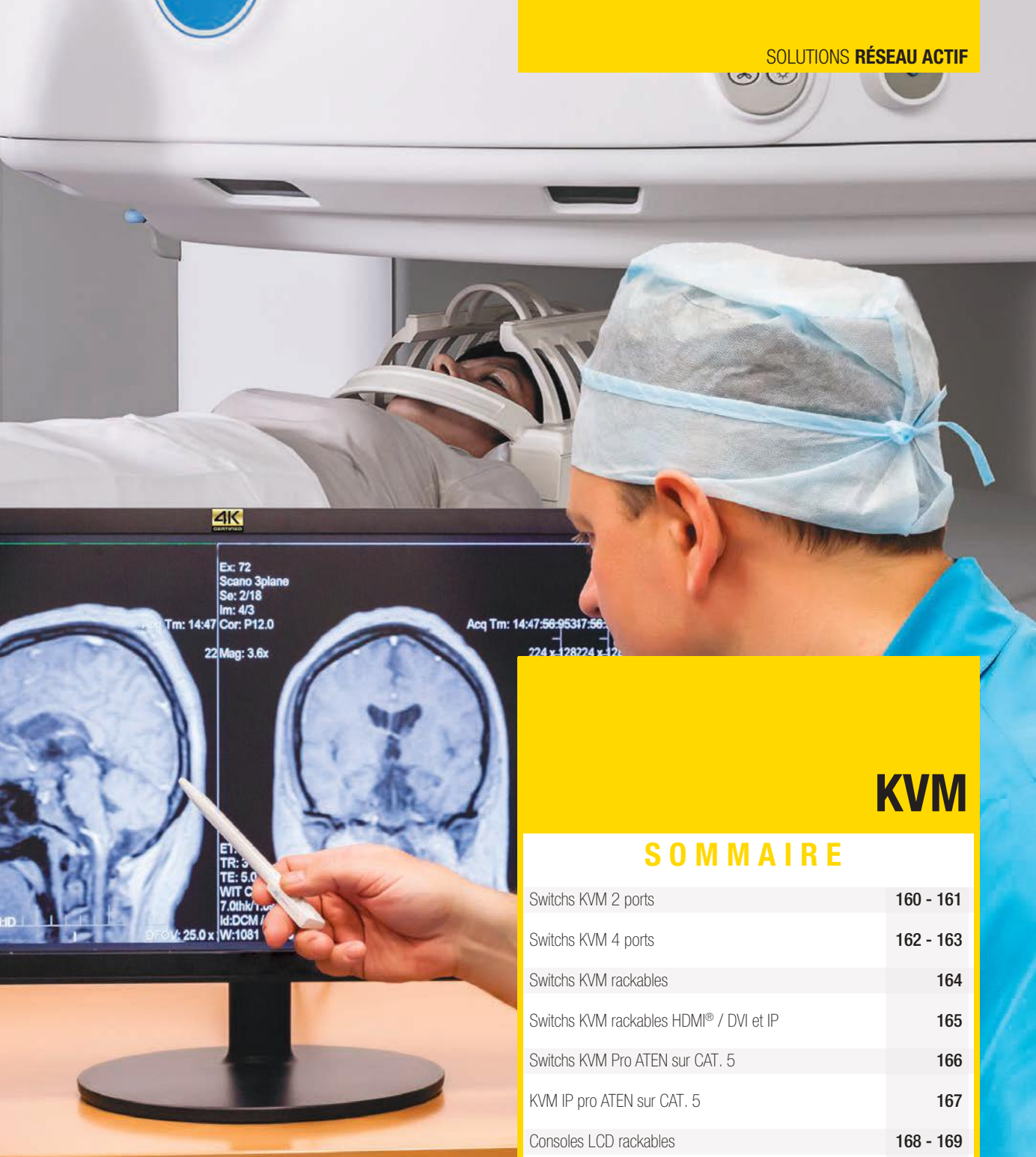

## ZOOM SUR

### Switch KVM Display Port / USB

#### Le pocket en 4k !

- Ports consoles : DP++ 1.2 / USB / Audio
- Résolution max : 3840 x 2160 (4k2k)
- Câbles : Fournis - 1,5 m
- Commutation : Hotkey + télécommande filaire
- Fonctions : Audio HP et DP Dual Mode



NOUVEAU  
2016

**ATEN**

REF.

052305

Page 161

## KVM

### SOMMAIRE

Switchs KVM 2 ports	160 - 161
Switchs KVM 4 ports	162 - 163
Switchs KVM rackables	164
Switchs KVM rackables HDMI® / DVI et IP	165
Switchs KVM Pro ATEN sur CAT. 5	166
KVM IP pro ATEN sur CAT. 5	167
Consoles LCD rackables	168 - 169
Prolongateurs KVM VGA / PS2	170
Prolongateurs KVM VGA / USB	171
Solutions prolongateurs VGA / USB Pro	172
Déports et prolongateurs KVM DVI et HDMI®	173
Solutions prolongateurs KVM VGA / USB sur IP	174
Solutions ATEN prolongateurs DVI longue distance	175
Solutions DEXLAN prolongateurs HDMI® & DVI longue distance	176
Prolongateurs KVM matriciel et cordons KVM	177
Cordons KVM ATEN	178
Index ATEN	

# Switchs KVM 2 ports VGA / USB & PS2



Cordons autres longueurs

Pages : 177 et 178

## 2 PORTS VGA / USB



ATEN

ATEN

PLUS PRODUIT	L'universel !	Partagez aussi vos enceintes !	Le plus économique !	Compatible souris sans fil !
RÉF. CONSTRUCTEUR	-	-	CS22U	CS62US
PORTS CONSOLE	VGA / USB	VGA / USB / Audio	VGA / USB	VGA / USB / Audio
TAILLE / RÉG. MAX	1920 x 1440	1920 x 1440	2048 x 1536	2048 x 1536
CÂBLES	Intégrés - 0,9 m	Intégrés - 1,2 m	Intégrés - 0,9 m	Intégrés - 0,9 m
COMMUTATION	Hotkey	Hotkey + bouton	Bouton	Hotkey + bouton souris
FONCTIONNALITÉS	-	Audio micro + HP / télécommande filaire 1,5 m	Télécommande filaire 1,8 m	Compatible souris sans fil
RÉF.	<b>061120</b>	RÉF. <b>061130</b>	RÉF. <b>253522</b>	RÉF. <b>052200</b>



PLUS PRODUIT	Top prix des "câbles détachables" !	Semi-automatique !	Spécial pour casque audio !	Spécial config PC + Portable !
PORTS CONSOLE	VGA / USB	VGA / USB	VGA / USB / Audio	USB sans VGA
RÉS. MAX	1920 x 1440	1920 x 1440	1920 x 1440	N/A
CÂBLES	En option - 2 m (Réf. 060020)	Fournis - 1 m	Fournis - 1 m	Intégrés - 1,2 m
COMMUTATION	Bouton	Hotkey + bouton	Hotkey + bouton	Télécommande
FONCTIONNALITÉS	+ 1 port USB : partage périphérique	-	-	Partage 1 seul clavier / souris sur 2 PC
RÉF.	<b>061012</b>	RÉF. <b>052272</b>	RÉF. <b>052271</b>	RÉF. <b>062000</b>



ATEN

ATEN

ATEN

PLUS PRODUIT	Top qualité à prix éco !	Les fonctions pro dans un 2 ports !	Hot-Plug & Play !	Le prix éco avec l'audio !
RÉF. CONSTRUCTEUR	CS82U	CS1732B	-	CS72U
PORTS CONSOLE	VGA / USB	VGA / USB / Audio	VGA / USB / Audio	VGA / USB / Audio
RÉS. MAX	2048 x 1536	2048 x 1536	2048 x 1536	2048 x 1536
CÂBLES	Fournis - 1,2 m	Fournis - 1,2 m	Fournis - 0,9 m	Fournis - 1,2 m
COMMUTATION	Hotkey + bouton	Hotkey + bouton + OSD	Bouton	Bouton
FONCTIONNALITÉS	Câbles combo VGA / USB + PS2	Audio Micro+HP+2 ports USB : partage périphérique	Audio Micro + HP + port clavier PS2 en façade	Audio micro + HP
RÉF.	<b>052321</b>	RÉF. <b>253621</b>	RÉF. <b>063012</b>	RÉF. <b>052372</b>

## 2 PORTS VGA / PS2



ATEN

ATEN

PLUS PRODUIT	Le 1er prix !	La référence !	Le KVM couteau-suisse !	Pure combo VGA / USB + PS2 !
RÉF. CONSTRUCTEUR	CS62S	CS82AC	-	-
PORTS CONSOLE	VGA / PS2	VGA / PS2	VGA / PS2 / Audio	VGA / PS2 / Audio
RÉS. MAX	2048 x 1536	1920 x 1440	1920 x 1440	2048 x 1536
CÂBLES	Intégrés - 0,9 m	Fournis - 1,2 m	Fournis - 1,2 m	Fournis - 1,2 m
COMMUTATION	Hotkey	Hotkey + bouton	Hotkey + bouton	Hotkey + bouton
FONCTIONNALITÉS	-	Port clavier PS2 en façade	Audio micro+HP-2 ports USB : partage périphérique	Audio Micro+HP - Pure COMBO VGA/USB+PS2
RÉF.	<b>253562</b>	RÉF. <b>052320</b>	RÉF. <b>052280</b>	RÉF. <b>062039</b>

# Switchs KVM 2 ports HDMI® - DisplayPort - DVI

## 2 PORTS HDMI / USB



NOUVEAUTÉ  
2016

ATEN



PLUS PRODUIT	Déjà prêt pour HDMI Haute Définition 4K !	HDMI Full HD !	Le pocket en 4K !	Le mini avec Haute Définition !
RÉF. CONSTRUCTEUR	-	-	CS782DP	-
PORTS CONSOLE	HDMI 4K / USB	HDMI / USB / Audio	DP++ 1.2 / USB / Audio	DP / USB / Audio
RÉS. MAX	3840 x 2160	1920 x 1200 - 1080p / 1080i	3840 x 2160 (4k2k)	2560 x 1600
CÂBLES	Fournis - 1,3 m	Fournis - 1,2 m	Fournis - 1,5 m	Intégrés - 1,2 m
COMMUTATION	Hotkey + bouton	Hotkey + bouton	Hotkey + télécommande filaire	Hotkey + bouton + softswitch
FONCTIONNALITÉS	Compatible HDMI 2.0	Audio micro / 2 ports USB : partage périphérique	Audio HP et DP Dual Mode	Audio micro + HP
RÉF.	<b>061180</b>	RÉF. <b>061080</b>	RÉF. <b>052305</b>	RÉF. <b>061160</b>

## 2 PORTS DVI / USB



ATEN



ATEN



ATEN

PLUS PRODUIT	L'universel !	SoftSwitch compatible PC/MAC !	Le pur numérique !	Avec émulation clavier Mac/Sun !
RÉF. CONSTRUCTEUR	CS22D	-	CS682	CS72D
PORTS CONSOLE	DVI-I / USB	DVI-I / USB / Audio	DVI-D / USB / Audio	DVI-D / USB / Audio
RÉS. MAX	1920 x 1200	1920 x 1440	1920 x 1200	1920 x 1200 - 1080P
CÂBLES	DVI-D intégrés - 0,9 m	DVI-D intégrés - 0,9 m	DVI-D intégrés - 1,2 m	DVI-D fournis - 1,2 m
COMMUTATION	Hotkey + bouton	Hotkey + bouton + softswitch	Hotkey + bouton + souris	Hotkey + bouton
FONCTIONNALITÉS	Télécommande filaire 1,8 m	Audio micro+HP / télécommande filaire 1,5 m	Audio Micro+HP / télécommande filaire 1,8 m	Audio HP
RÉF.	<b>253525</b>	RÉF. <b>061150</b>	RÉF. <b>052303</b>	RÉF. <b>052472</b>



ATEN



ATEN

PLUS PRODUIT	DVI numérique + analogique !	Compatible clavier PS2 !	Hub USB 2.0 intégré !	Fonction audio 7.1 - 5.1 - 2.1 !
RÉF. CONSTRUCTEUR	-	-	CS1762A	CS1782A
PORTS CONSOLE	DVI-I / USB / Audio	DVI-I / USB / Audio	DVI-D / USB / Audio	DVI-D / USB / Audio
RÉS. MAX	DVI-D 1920 x 1200 / DVI-A 2048 x 1536	DVI-D 1600 x 1200 / DVI-A 1920 x 1440	1920 x 1200	2560 x 1600
CÂBLES	Fournis - 1 m	Fournis - 1,2 m	Fournis - 1,2 m	Fournis - 1,2 m
COMMUTATION	Bouton	Hotkey + bouton	Hotkey + bouton + souris	Hotkey + bouton + souris
FONCTIONNALITÉS	-	-	Audio micro+HP / 2 ports USB : partage périphérique	Audio micro+HP 7.1/2 ports USB : partage périphérique
RÉF.	<b>052295</b>	RÉF. <b>063020</b>	RÉF. <b>261762</b>	RÉF. <b>253535</b>

## 2 PORTS DOUBLE ECRAN / USB



ATEN



NOUVEAUTÉ  
2016



ATEN



Dexlan

PLUS PRODUIT	Dual Screen dupliqué ou étendu !	Spécial combo VGA+DVI !	2 écrans DVI ou 1 DVI + 1 VGA !	Double HDMI ultra HD 4K2K et 3D !
RÉF. CONSTRUCTEUR	CS1742	-	CS1642A	061082
PORTS CONSOLE	Double VGA / USB / Audio	DVI-D + VGA / USB / Audio	Double DVI-I / USB / Audio	Double HDMI 4K / USB / Audio
RÉS. MAX	2048 x 1536	2048 x 1536	2560 x 1600	3840 x 2160
CÂBLES	Fournis - 1,2 m	Fournis - 1,2 m	Fournis - 1,2 m	En option
COMMUTATION	Hotkey + bouton	Hotkey + bouton	Hotkey + bouton + softswitch	Hotkey + télécommande IR
FONCTIONNALITÉS	Audio micro / 2 ports USB : partage périphérique	Audio HP+Micro / 2 ports USB 2.0 : partage périphérique	Audio micro+HP / télécommande filaire 1,5m	Audio micro / télécommande sans fil
RÉF.	<b>260013</b>	RÉF. <b>052495</b>	RÉF. <b>261643</b>	RÉF. <b>061082</b>



# Switchs KVM 4 ports VGA / USB & PS2



Cordons autres longueurs

Pages : 173 et 174

## 4 PORTS VGA / USB



Nos câbles  
Page : 177

PLUS PRODUIT	L'universel !	Compatible souris sans fil !	Top prix des "câbles détachables" !	Semi-automatique !
RÉF. CONSTRUCTEUR	-	CS64US	-	-
PORTS CONSOLE	VGA / USB	VGA / USB / Audio	VGA / USB	VGA / USB
TAILLE / RÉG. MAX	1920 x 1440	1920 x 1440	1920 x 1440	1920 x 1440
CÂBLES	3 x intégrés - 1,2 m + 1,2 m fournis	Intégrés - 1,8 m	En option - 1,5 m (Réf. 060015)	Fournis - 1 m
COMMUTATION	Hotkey	Hotkey	Bouton	Hotkey + bouton
FONCTIONNALITÉS	-	Audio : sortie haut-parleur	-	-
RÉF.	<b>061034</b>	RÉF. <b>052201</b>	RÉF. <b>060104</b>	RÉF. <b>052274</b>



PLUS PRODUIT	Spécial pour casque audio !	Hot-Plug & Play !	Top qualité à prix éco !	Le prix éco avec l'audio !
RÉF. CONSTRUCTEUR	-	-	CS84U	CS74U
PORTS CONSOLE	VGA / USB / Audio	VGA / USB / Audio	VGA / USB	VGA / USB / Audio
TAILLE / RÉG. MAX	2048 x 1536	2048 x 1536	1920 x 1440	2048 x 1536
CÂBLES	Fournis - 1 m	Fournis - 1,2 m	Fournis - 2 x 1,2 m + 2 x 1,8 m	Fournis - 2 x 1,2 m + 2 x 1,8 m
COMMUTATION	Hotkey + bouton souris	Bouton + Hotkey	Hotkey + bouton	Bouton
FONCTIONNALITÉS	Multiplateforme PC / MAC / Linux	Audio micro + HP / Port clavier PS2 en façade	-	Audio micro + HP
RÉF.	<b>062044</b>	RÉF. <b>063014</b>	RÉF. <b>052341</b>	RÉF. <b>052374</b>



PLUS PRODUIT	Les fonctions pro dans un 4 ports !	Le 4 ports rackable 19" !	Rackable et combo USB / PS2 !
RÉF. CONSTRUCTEUR	CS1734B	CS1754	-
PORTS CONSOLE	VGA / USB / Audio	VGA / USB / Audio	VGA / USB + PS2 / Audio
TAILLE / RÉG. MAX	2048 x 1536	2048 x 1536	2048 x 1536
CÂBLES	Fournis - 2 x 1,2 m + 2 x 1,8 m	En option - 3 m (Réf. 580772)	En option - 3 m (Réf. 064950)
COMMUTATION	Hotkey + bouton + OSD	Hotkey + bouton + OSD	Hotkey + bouton + OSD
FONCTIONNALITÉS	Audio micro + HP / + 2 ports USB : partage périphérique	Audio micro + HP	Audio micro + HP / Cascadable sans perdre de port
RÉF.	<b>052360</b>	RÉF. <b>253641</b>	RÉF. <b>062111</b>

## 4 PORTS VGA / PS2



PLUS PRODUIT	La référence !	Le KVM couteau-suisse !	Pur combo VGA / USB + PS2 !
RÉF. CONSTRUCTEUR	CS84A	-	-
PORTS CONSOLE	VGA / PS2	VGA / PS2 / Audio	VGA / USB / PS2 / Audio
TAILLE / RÉG. MAX	1920 x 1440	1920 x 1440	2048 x 1536
CÂBLES	Fournis - 2 x 1,2 m + 2 x 1,8 m	Fournis - 2 x 1,2 m + 2 x 1,8 m	Fournis - 2 x 1,2 m + 2 x 1,8 m
COMMUTATION	Hotkey + bouton	Hotkey + bouton	Hotkey + bouton
FONCTIONNALITÉS	Port clavier PS2 en façade / Compatible PC USB (câble Réf. 580792)	Audio micro + HP/2 ports USB : partage périphérique	Audio micro + HP
RÉF.	<b>052340</b>	RÉF. <b>052291</b>	RÉF. <b>062043</b>

# Switchs KVM 4 ports HDMI® - DVI & double écran

## 4 PORTS HDMI® / USB

**Dexlan**

**ATEN**

**Dexlan**

PLUS PRODUIT	La régie de contrôle de votre affichage dynamique !	Supporte l'audio Dolby True HD et DTS !	Fonction PIP : vos serveurs toujours sous vos yeux !
RÉF. CONSTRUCTEUR	-	CS1794	-
PORTS CONSOLE	HDMI / USB / Audio	HDMI / USB / Audio	HDMI / USB / Audio
TAILLE / RÉG. MAX	3840 x 2160 – 4K2K	1080p	3840 x 2160 – 4K2K
CÂBLES	En option (HDMI Réf. 127790 / USB Réf. 149711)	Fournis - 4 x 1,8 m	En option (HDMI Réf. 127790 / USB Réf. 149711)
COMMUTATION	Bouton + télécommande	5 boutons	Bouton + télécommande
FONCTIONNALITÉS	Fonction matrice 4 entrées x 2 sorties HDMI 4K indépendantes	Audio micro + HP 2 ports USB : partage périphérique	PIP : affichage en mini fenêtre des 3 ordinateurs sur l'écran principal
RÉF.	<b>052410</b>	RÉF. <b>253540</b>	RÉF. <b>052415</b>

## 4 PORTS DVI / USB

**ATEN**

PLUS PRODUIT	Compatible clavier PS2 !	Avec émulation clavier Mac/Sun !	KVM IP software pour 4 PC Windows !
RÉF. CONSTRUCTEUR	-	CS74D	-
PORTS CONSOLE	DVI-I / USB / Audio	DVI-D / USB / Audio	DVI-I / USB / Audio
TAILLE / RÉG. MAX	DVI-D 1600 x 1200 / DVI-A 1920 x 1440	1920 x 1200 - 1080P	1920 x 1080
CÂBLES	Fournis - 4 x 1,5 m	DVI-D fournis - 2 x 1,2 m + 2x 1,8 m	RJ-45 en option
COMMUTATION	Hotkey + bouton	Hotkey + bouton	Software
FONCTIONNALITÉS	-	-	Driver windows à installer sur chacun des PC
RÉF.	<b>063040</b>	RÉF. <b>052474</b>	RÉF. <b>312500</b>

**ATEN**

**ATEN**

**ATEN**

PLUS PRODUIT	DVI numérique + analogique !	Compatible clavier PS2 !	Affichage Quadravision mosaïque !
RÉF. CONSTRUCTEUR	CS1764A	CS1784A	CM1164
PORTS CONSOLE	DVI-I / USB / Audio	DVI-I / USB / Audio	DVI-D / USB / Audio
TAILLE / RÉG. MAX	DVI Single Link 1920 x 1200	DVI Dual Link 2560 x 1600	1920 x 1200
CÂBLES	Fournis - 4 x 1,8 m	Fournis - 4 x 1,8 m	Fournis - 4 x 1,8 m
COMMUTATION	Hotkey + bouton + souris	Hotkey + bouton + souris	Hotkey + bouton + OSD + télécommande
FONCTIONNALITÉS	Audio micro + HP / 2 ports USB : partage périphérique	Audio micro + HP / 2 ports USB : partage périphérique	Audio micro + HP / 2 ports USB : partage périphérique
RÉF.	<b>261764</b>	RÉF. <b>253538</b>	RÉF. <b>261164</b>

## 4 PORTS DOUBLE ECRAN / USB

**ATEN**

**ATEN**

**ATEN**

**ATEN**

PLUS PRODUIT	Dual Screen dupliqué ou étendu !	2 écrans DVI ou 1 DVI + 1 VGA !	Double écran : HDMI + DVI !	Double écran : Mini DisplayPort Mac Mini style !
RÉF. CONSTRUCTEUR	CS1744	CS1644A	CM0264	CS1944
PORTS CONSOLE	Double VGA / USB / Audio	Double DVI-I / USB / Audio	DVI-I + HDMI / USB / Audio	Double MiniDP / USB / Audio
TAILLE / RÉG. MAX	2048 x 1536	2560 x 1600	1920 x 1200 - 1080P	2560 x 1600
CÂBLES	Fournis 1,8 m	Fournis 1,8 m	En option	Fournis 1,8 m
COMMUTATION	Hotkey + bouton	Hotkey + bouton + souris	Hotkey + bouton	Hotkey + bouton
FONCTIONNALITÉS	Audio micro + HP / 2 ports USB : partage périphérique	Audio micro + HP / 2 ports USB : partage périphérique	Audio micro + HP / 2 ports USB : partage périphérique	Audio Micro + HP Jack et Toslink / 2 ports USB 2.0 partage et chargeur
RÉF.	<b>260014</b>	RÉF. <b>261645</b>	RÉF. <b>260264</b>	RÉF. <b>261944</b>

# Switchs KVM rackables 8 & 16 ports

## KVM rackable 19" combo VGA / PS2-USB

Compatible clavier / souris sans fil !

PREMIER PRIX !



Ref. 066008



VUE ARRIÈRE

### CARACTÉRISTIQUES

- Ports console : VGA / USB et PS2
- Ports serveur : format SPHD (combo VGA + USB + PS2)
- Résolution max : 2048 x 1536
- Commutation : Hotkey / bouton
- Fonctionnalité : touche reset souris pour OS non PnP (Linux / Win NT4)

	PORTS	RÉF.
KVM rackable 1U combo VGA / USB-PS2	8	<b>066008</b>
KVM rackable 1U combo VGA / USB-PS2	16	<b>066016</b>
Cordon pieuvre VGA / USB-PS2 type E3-1,80 m	-	<b>064940</b>
Cordon pieuvre VGA / USB-PS2 type E3-3,00 m	-	<b>064950</b>
Cordon pieuvre VGA / USB-PS2 type E3-5,00 m	-	<b>064960</b>

## KVM prima 19" combo VGA / PS2-USB

Avec menu vidéo OSD personnalisable !



Ref. 062121



VUE ARRIÈRE

La série de switchs KVM Prima est équipée d'un port spécial permettant de les cascader sur 8 niveaux, avec un cordon VGA 15 fils optionnel (max 10 m).

### CARACTÉRISTIQUES

- Ports console : VGA / USB et PS2
- Ports serveur : format SPHD (combo VGA+USB+PS2)
- Résolution max : 2048 x 1536
- Commutation : Hotkey / bouton / menu OSD
- Fonctionnalité : 2 ports dédiés cascade In / Out

### Câble en option

Ref. 064950

Page : 178

	PORTS	RÉF.
Switch KVM Prima 19"	8 combo VGA / PS2-USB	<b>066101</b>
Switch KVM Prima 19"	16 combo VGA / PS2-USB	<b>062121</b>

## Dexlan

RECOMMANDÉ PAR NOS EXPERTS



Ref. 066310



VUE ARRIÈRE

## KVM rackable 19" évolutif vers IP combo VGA / PS2-USB

Console combo VGA / PS2-USB !

Ce switch KVM permet d'administrer en local jusqu'à 8 serveurs quelle que soit la connectique USB ou PS2, et à distance via Internet, en ajoutant le module IP optionnel.

### CARACTÉRISTIQUES

- Ports console : VGA / USB & PS2
- Ports serveur : format SPHD (combo VGA+USB+PS2)
- Résolution max : 1600 x 1024
- Extensible en IP avec le module optionnel
- Rackable 19" hauteur 1U



Ref. 066301

### COMPATIBLE CONSOLE DEXLAN

Ref. 752012

P.168



	PORTS	RÉF.
KVM 19" évolutif IP	8 x VGA / USB-PS2	<b>066300</b>
KVM 19" évolutif IP	16 x VGA / USB-PS2	<b>066310</b>
Module IP pour KVM évolutif	-	<b>066301</b>
Cordon combo VGA / PS2-USB - 1,8 m	-	<b>066302</b>
Cordon combo VGA / PS2-USB - 3,0 m	-	<b>066303</b>
Cordon combo VGA / PS2-USB - 5,0 m	-	<b>066305</b>



Ref. 051308



VUE ARRIÈRE

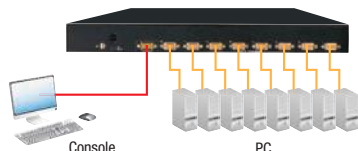

Console

PC



## Switch KVM rackable 8 & 16 ports combo VGA / PS2-USB & menu OSD

Adaptable à toutes les configurations !

Ces switchs KVM sont équipés d'une électronique fiable et flexible apportant toute la souplesse indispensable et permettant de contrôler le plus large parc d'ordinateurs à partir d'une seule console.

### CARACTÉRISTIQUES

- Ports console : câble pieuvre VGA / USB + PS2
- Ports serveur : format SPHD (combo VGA+USB+PS2)
- Résolution max : 2048 x 1536
- Auto-détection et émulation clavier / souris en USB & PS2
- Compatible Windows 2000 / XP / Vista / 7 / 8, Linux, Mac, Sun
- Cascadable sur 2 niveaux : **CS1308** = 64 serveurs / **CS1316** = 256 serveurs

	TYPE	RÉF. ATEN	RÉF.
KVM combo VGA / PS2-USB	8 ports	CS1308	<b>051308</b>
KVM combo VGA / PS2-USB	16 ports	CS1316	<b>051316</b>
Cordon pieuvre - 3 m	VGA / PS2	2L-5203P	<b>580733</b>
Cordon pieuvre - 3 m	VGA / USB	2L-5203U	<b>580783</b>



Ref. 261716



VUE ARRIÈRE

## Switch KVM chaînable 8 ou 16 ports VGA / PS2-USB

Jusqu'à 512 serveurs sans perdre 1 seul port !

Ces switchs KVM rackables sont équipés de ports spécifiquement dédiés au chaînage évitant de sacrifier un port pour le montage en cascade.

### CARACTÉRISTIQUES

- Ports console : câble pieuvre VGA / USB + PS2
- Ports serveur : format SPHD (combo VGA + USB + PS2)
- Résolution max : 2048 x 1536
- Chaînable par port dédié : jusqu'à 31 KVM en chaîne
- Montable en rack 19" (1U)

	TYPE	RÉF. ATEN	RÉF.
KVM chaînable VGA / PS2-USB	8 ports	CS1708A	<b>261708</b>
KVM chaînable VGA / PS2-USB	16 ports	CS1716A	<b>261716</b>
Cordon pieuvre 1,8 m pour UC	VGA/PS2	2L-5202P	<b>580732</b>
Cordon pieuvre 1,8 m pour UC	VGA/USB	2L-5202U	<b>580781</b>
Cordon spécial chaînage KVM 180 cm	DB-25 M/F	2L-1700	<b>051452</b>

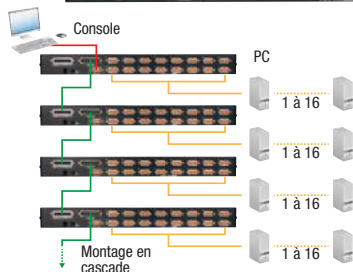

Console

PC

1 à 16

1 à 16

1 à 16

1 à 16

Montage en cascade



# Switchs KVM rackables ATEN HDMI / DVI et IP



## Switch KVM rackable HDMI® / USB / Audio

**Multiplateformes : Windows, Linux, Mac, Sun !**

Les switchs KVM HDMI / USB multifonctions contrôlent 8 ou 16 ordinateurs avec sortie vidéo HDMI depuis une seule console composée d'un clavier USB, d'une souris USB et d'un moniteur supportant la résolution 1080p. La partie audio peut être directement intégrée dans le signal HDMI, ou séparée sur une paire d'enceintes acoustiques traditionnelles.

### CARACTÉRISTIQUES

- Ports console : HDMI / USB / audio (HP)
- Ports serveur : HDMI / USB type B fem / audio jack stéréo vert
- Résolution max : jusqu'à 1920 x 1200 à 60 Hz - 1080p
- Câbles : 2 x 1,8 m fournis, autres en option Réf. 580710
- Commutation : Hotkey / bouton / menu OSD
- Fonctionnalités : cascadable sur 8 niveaux + 2 ports USB 2.0 : partage périphériques

**COMPATIBLE CONSOLE HDMI**  
Réf. 266780

P.168



	TYPE	RÉF. ATEN	RÉF.
Switch KVM HDMI / USB / Audio	8 ports	CS1798	<b>261798</b>
Switch KVM HDMI / USB / Audio	16 ports	CS17916	<b>261799</b>
Cordon combiné – 1,8 m	HDMI + USB + Audio	2L-7D02	<b>580710</b>

## Switch KVM rackable 8 ports DVI / USB + audio

**Le switch KVM Full HD !**

Commandez 8 serveurs multiplateformes Windows / Mac / Linux à partir d'un seul clavier / écran / souris, et partagez 2 périphériques connectés sur le hub USB 2.0 intégré.

### CARACTÉRISTIQUES

- Ports console : DVI-I + VGA + USB + audio
- Ports serveur : DVI-I / USB / audio
- Résolution DVI : Single Link : 1920 x 1200 (Réf. 261768)  
Dual Link : 2560 x 1600 (Réf. 261788)
- Cascadable : 3 niveaux – 512 serveurs
- Commutation : bouton / Hotkey / menu OSD
- Livré avec 2 câbles KVM DVI / USB / audio 1,8 m

**COMPATIBLE CONSOLE DVI**  
Réf. 266700

P.168



	TYPE	RÉF. ATEN	RÉF.
KVM DVI Single Link / USB audio	8 ports	CS1768	<b>261768</b>
KVM DVI Dual Link / USB audio	8 ports	CS1788	<b>261788</b>
Cordon DVI Single Link – 3 m	USB	2L-7D03UI	<b>580703</b>
Cordon DVI Dual Link – 3 m	USB	2L-7D03UD	<b>580723</b>

## Switch KVM IP chaînable 8 ou 16 ports VGA / PS2-USB

**Spécial terminal de Datacenter !**

Raccordez jusqu'à 256 serveurs en utilisant la connectique de cascade Daisy Chain DB-25 et pilotez-les à partir de la console locale ou distante via IP. En mode IP, il sera possible de visualiser toutes vos machines grâce à l'affichage mosaïque du mode 'Panel Array'.

### CARACTÉRISTIQUES

- Port console : câble pieuvre VGA / USB + PS2
- Port serveur : format SPHD (combo VGA + USB + PS2)
- Résolution max : 2048 x 1536
- Fonction Broadcast : opération simultanée sur tous les ports (arrêt système, installation logiciel...)
- Accès distant IP : page web sur IE, Firefox, Safari, Chrome
- Multiplateforme : Windows / Linux / Mac
- Extensible par Daisy Chain avec jusqu'à 15 x CS1708A (Réf. 261708) et CS1716A (Réf. 261716)

	TYPE	RÉF. ATEN	RÉF.
KVM IP chaînable VGA / PS2-USB	8 ports	CS1708i	<b>253608</b>
KVM IP chaînable VGA / PS2-USB	16 ports	CS1716i	<b>253616</b>
Cordon pieuvre - 3,0 m	VGA/PS2	2L-5203P	<b>580733</b>
Cordon pieuvre - 3,0 m	VGA/USB	2L-5203U	<b>580783</b>
Cordon Daisy Chain - 5 m	-	2L-1705	<b>051455</b>

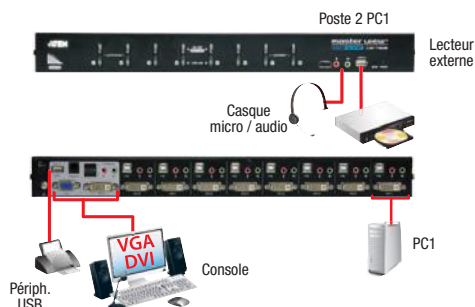
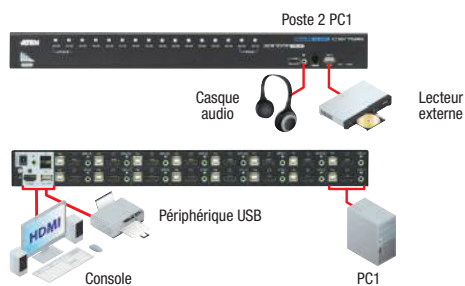

**LE PLUS PRODUIT !**  
Contrôle à distance IP

**TESTEZ L'INTERFACE IP EN LIVE :**

Adresse : <http://194.78.27.122>  
Login / password : demo01



# Switchs KVM Pro ATEN sur Cat. 5



## Liaison KVM CAT. 5 serveur

- Connectez un module sur les ports claviers / écran / souris de chaque serveur
- Raccordez les modules au switch KVM par cordon RJ-45 CAT. 5 ou plus

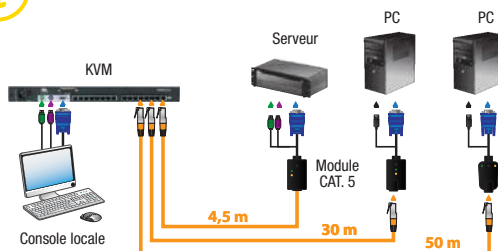

## MODULES POUR SWITCH KVM CAT. 5

Choisissez dans le tableau ci-dessous, le module ATEN adapté pour chacun des ordinateurs que vous allez connecter avec l'un des switchs KVM CAT. 5 Aten Altusen.

- Switch KVM 8 ports : KH1508A, KH1508i, KH2508A, KL1508A, KL1508Ai
- Switch KVM 16 ports : KH1516A, KH1516i, KH2516A, KL1516A, KL1516Ai

### Module VGA / PS2

*Cordon RJ-45 intégré !*



#### CARACTÉRISTIQUES

- Distance max : 4,5 m
- Résolution max : 1600 x 1200

RÉF. ATEN	RÉF.
KA7920	<b>267920</b>

### Module VGA / USB

*Cordon RJ-45 intégré !*



#### CARACTÉRISTIQUES

- Distance max : 4,5 m
- Résolution max : 1600 x 1200

RÉF. ATEN	RÉF.
KA7970	<b>267970</b>

### Module VGA / PS2 Pro

*KVM-serveur de 0 à 50 m sur câble CAT. 5 !*



#### CARACTÉRISTIQUES

- Distance max : 50 m
- Résolution max : 1600 x 1200

RÉF. ATEN	RÉF.
KA7520	<b>267520</b>

### Module VGA / USB Pro

*KVM-serveur de 0 à 50 m sur câble CAT. 5 !*



#### CARACTÉRISTIQUES

- Distance max : 50 m
- Résolution max : 1600 x 1200

RÉF. ATEN	RÉF.
KA7570	<b>267570</b>

## SWITCHS KVM CAT. 5



Réf. 260158



### Switch KVM Professionnel CAT. 5 CAT. 5 VGA / USB-PS2

#### CARACTÉRISTIQUES

- Multiplateforme : Windows / MAC / Linux / Unix
- Ports console combo : VGA / USB-PS2
- Distance KVM / serveur : 1280 x 1024 à 40 m – 1600 x 1200 à 30 m
- Cascade : Daisy Chain DB-25 jusqu'à 15 KVM supplémentaires

PORTS	RÉF. ATEN	RÉF.
8 ports RJ-45	KH1508A	<b>260158</b>
16 ports RJ-45	KH1516A	<b>260166</b>



Réf. 260020



Console 1

Console 2

### Switch KVM Altusen 8/16 ports dual console CAT. 5e rackable 1U

*Contrôlez via deux écrans, 8 à 16 ordinateurs simultanément !*

#### CARACTÉRISTIQUES

- Multiplateforme : Windows 2000 / XP / Vista, Mac, Linux, Unix, Sun...
- Ports console combo : VGA / USB-PS2
- Distance KVM / serveur : jusqu'à 1280 x 1024 @ 75 Hz à 40 m et 1600 x 1200 @ 60 Hz à 30 m
- Cascade : de 512 (avec le 8 ports) à 4096 ordinateurs (avec le 16 ports)
- Contrôle du KVM : via OSD

PORTS	RÉF. ATEN	RÉF.
8 ports RJ-45	KH2508A	<b>260019</b>
16 ports RJ-45	KH2516A	<b>260020</b>

ACCESSOIRE		
Cordon de cascade pour KVM Altusen - 60 cm	2L-1700	<b>051450</b>



## Switch KVM professionnel CAT. 5

Commutateur professionnel pour contrôler jusqu'à 256 serveurs à partir d'une console locale ou de 2 adresses IP.

Équipé d'une alimentation redondante, il garantit un accès permanent et sécurisé aux organes vitaux de votre entreprise.

### CARACTÉRISTIQUES

- Port console : locale VGA / USB + PS2 – Distance : RJ-45 Gigabit -> navigateur Web
- Résolution max : 1920 x 1200
- Ports : 8 / 16 ports RJ-45 CAT. 5 pour raccordement serveurs via modules
- Commutation : interface graphique local & distante sécurisée
- Fonctionnalités : - Virtual Media pour transfert fichiers \*\*  
- Port USB pour portable L.U.C. (Local USB Console)  
- Port pour multiprise PDU contrôlé ATEN  
- 2 ports RJ-45 IP Gigabit



### 4 CONNECTIQUES POSSIBLES !

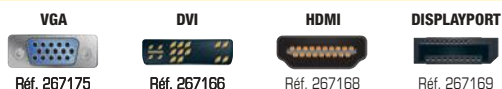

### \*\* FONCTION VIRTUAL MEDIA :

Les modules incluant la fonction Virtual Média permettent d'utiliser à distance des supports de stockage USB, (disques durs, lecteurs de DVD/CD) offrant ainsi aux administrateurs le pouvoir de transférer des fichiers dans les 2 sens, d'installer des applications et des mises à jour systèmes à partir de la console locale ou déportée.

PORTS	RÉF. ATEN	RÉF.
8 ports RJ-45	KN1108v	<b>262008</b>
16 ports RJ-45	KN1116v	<b>262016</b>
ACCESSOIRES		
Module VGA / PS2	KA7120	<b>267120</b>
Module VGA / USB	KA7170	<b>267170</b>
Module VGA / USB / Virtual Media	KA7175	<b>267175</b>
Module DVI-D / USB / Virtual Media	KA7166	<b>267166</b>
Module HDMI / USB / Virtual Media	KA7168	<b>267168</b>
Module DisplayPort / USB / Virtual Media	KA7169	<b>267169</b>

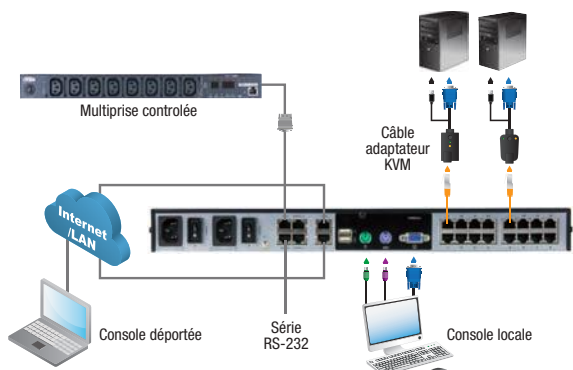

## Switch KVM IP CAT. 5e

### Vos serveurs accessibles par internet !

Ces KVM IP utilisent des cordons RJ-45 et les modules VGA / PS2 ou VGA / USB pour raccorder les ports des ordinateurs. Sa console locale est accessible via IP avec un navigateur internet supportant JAVA. Son port 'Daisy Chain' permet d'ajouter d'autres switches KVM d'ATEN avec cette technologie.

### CARACTÉRISTIQUES

- Port console : combo VGA / PS2+USB
- Ports serveur : RJ-45 pour modules série KA75xx et KA79xx
- Port cascade : DB-25 montage en daisy-chain sans perte de port serveur
- Port L.U.C. : utiliser un PC portable en console d'administration
- Résolution max. : 1600 x 1200
- Accès sécurisé par compte utilisateur/admin : 64 comptes
- Mode partage d'accès : plusieurs utilisateurs accèdent au même serveur
- Interface utilisateur graphique
- Authentification : Radius, LDAP et Active Directory
- Multiplateforme : Windows / Mac / Linux / Unix / Sun

PORTS	RÉF. ATEN	RÉF.
8 ports RJ-45	KH1508i	<b>261508</b>
16 ports RJ-45	KH1516i	<b>261516</b>
Gestion alimentation Power Over Net - 8 ports	PNO108	<b>068346</b>

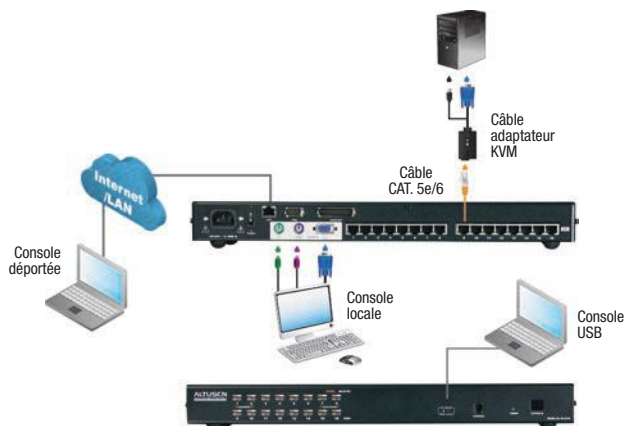
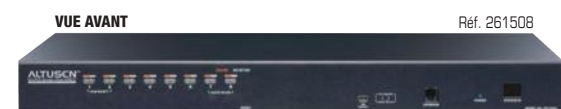

# Consoles LCD rackables 19" 1 & 4 ports

## CONSOLES LCD - 1 PORT



Dexlan



ATEN



Dexlan



ATEN

PLUS PRODUIT	L'écran rackable pour serveur !	Le terminal de votre baie serveur !	Clavier interchangeable !	Un grand écran dans 1U de haut !
RÉF. CONSTRUCTEUR	-	CL1000M	-	CL1000N
INTERFACE UC	VGA / PS2	VGA / PS2	VGA / PS2	VGA / USB + PS2
TAILLE / RÉS. MAX	TFT 17" - 1280 x 1024	TFT 17" - 1920 x 1440	TFT 19" - 1280 x 1024	TFT 19" - 1280 x 1024
CÂBLES	Fourni VGA / PS2 1,2m	Fourni VGA / PS2 1,8 m	Fourni VGA / PS2 1,2 m	Fourni VGA / USB + PS2 1,8 m
PROFONDEUR	636 mm x 19" x 1U	540 mm x 19" x 1U	636 mm x 19" x 1U	585 mm x 19" x 1U
FONCTIONNALITÉS	Clavier QWERTY UK / US / DE en option	Adaptable en VGA / USB via câble optionnel (Réf. 580742)	Clavier QWERTY UK / US / DE en option	Kit de montage facile par 1 personne (Réf. 261012)
RÉF.	<b>752011</b>	<b>261000</b>	<b>752012</b>	<b>261019</b>



ATEN



ATEN



ATEN



ATEN

PLUS PRODUIT	30% d'électricité en moins !	La console LCD numérique !	Triple interface et 1080p et audio !	Dual Rail : clavier / écran indépendant !
RÉF. CONSTRUCTEUR	CL3000N	CL6700N	CL6780MMW	CL5800N
INTERFACE UC	VGA / USB - PS2	DVI-I / USB / Audio	HDMI® + DVI-D + VGA / USB / Audio	VGA / USB - PS2
TAILLE / RÉS. MAX	LED 19" - 1280 x 1024 75 Hz	TFT 19" - 1280 x 1024 75 Hz	TFT 17,3" WIDE - 1920 x 1080 1080p	TFT 19" - 1280 x 1024 75 Hz
CÂBLES	Fourni VGA / USB + PS2 1,8 m	Fourni 1x DVI-D / USB / Audio - 1,8 m	Fourni 1x DVI-D / USB / Audio - 1,8 m	Fourni VGA / USB + PS2 1,8 m
PROFONDEUR	585 mm x 19" x 1U	590 mm x 19" x 1U	590 mm x 19" x 1U	680 mm x 19" x 1U
FONCTIONNALITÉS	Port clone à l'arrière Port USB pour souris à l'avant	Port clone à l'arrière Port USB pour souris à l'avant	Triple port clone à l'arrière Port USB pour souris à l'avant	Port clone à l'arrière Port USB pour souris à l'avant
RÉF.	<b>263000</b>	<b>266700</b>	<b>266780</b>	<b>261005</b>

## CONSOLES LCD AVEC SWITCH KVM - 4 PORTS



Dexlan



Dexlan



Dexlan

PLUS PRODUIT	La 1ère console avec KVM 4 ports !	La console Full HD 1080p à écran 16/9" !	Jusqu'à 30 m sur câble RJ-45 !
INTERFACE UC	VGA / USB - PS2	VGA / USB	Module VGA / USB sur CAT. 5
TAILLE / RÉS. MAX	TFT 17" - 1280 x 1024 75 Hz	TFT 18,5" Wide - 1920 x 1080 - 1080p	TFT 17" - 1280 x 1024 75 Hz
CÂBLES	4 combo fournis - 1,8 m	4 VGA / USB fournis - 1,8 m	4 modules VGA / USB fournis
PROFONDEUR	636 mm x 19" x 1U	630 mm x 19" x 1U	636 mm x 19" x 1U
FONCTIONNALITÉS	Commutation par bouton ou par menu OSD personnalisable	Commutation par bouton ou par menu OSD personnalisable	Commutation par bouton ou par menu OSD personnalisable
RÉF.	<b>751704</b>	<b>751804</b>	<b>751754</b>

Dexlan

RECOMMANDÉ  
PAR NOS EXPERTS

### Clavier QWERTY pour toutes les consoles Dexlan

Installation rapide sans outil !



RÉF.

- Clavier allemand
- Clavier anglais
- Clavier américain

**751701**  
**751702**  
**751703**



BAIE / SERVEUR

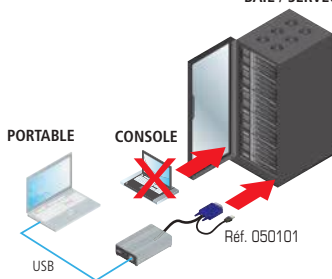

### Console KVM pour portable

Utilisez votre ordinateur portable en console de KVM !

Raccordez le boîtier sur les ports VGA / USB ou VGA / PS2 de votre serveur ou du port console d'un switch KVM. Branchez ensuite le boîtier sur un port USB 2.0 de votre ordinateur portable pour prendre le contrôle du serveur ou du KVM comme avec une console LCD rackable classique.

#### CARACTERISTIQUES

- Transforme votre portable en console KVM
- Plug and play côté serveur
- Kit de câble fourni : VGA + USB et VGA + PS2
- Application client : Windows XP / 2000 / Vista / 7 / MacOSX 10.5/6

RÉF.

**050101**

# Consoles LCD rackables 19" 8 & 16 ports

## CONSOLES LCD AVEC SWITCH KVM - 8 PORTS



**ATEN**



**ATEN**



**ATEN**



**Dexlan**

PLUS PRODUIT	Le KVM rackable tout en 1 !	Avec port pour prolongateur !	Dual Rail : clavier / écran indépendant !	La console double rail PRO à prix éco !
RÉF. CONSTRUCTEUR	CL1008M	CL5708M	CL5808N	751908
INTERFACE UC	SPHD - VGA / USB - PS2	SPHD - VGA / USB - PS2	SPHD - VGA / USB - PS2	SPHD - VGA/USB
TAILLE / RÉG. MAX	TFT 17" - 1280 x 1024	TFT 17" - 1280 x 1024	TFT 19" - 1280 x 1024	TFT 19" - 1920 x 1080
CÂBLES	Fourni 2 x VGA / PS2 1,8 m	Fourni 1 x VGA / PS2 + 1 x VGA / USB 1,8 m	Fourni 1 x VGA / USB + PS2 1,8 m	8 VGA / USB fournis 1,8 m
PROFONDEUR	639 mm x 19" x 1U	643 mm x 19" x 1U	680 mm x 19" x 1U	675 mm x 19" x 1U
FONCTIONNALITÉS	Port DB-25 Daisy-Chain Port USB pour souris à l'avant	Port DB-25 Daisy-Chain prises déport console à l'arrière Port USB pour souris à l'avant	Port DB-25 Daisy-Chain prises déport console à l'arrière Port USB pour souris à l'avant	Emplacement module IP optionnel (Réf. 066301) / clavier QWERTY UK/US/DE en option
RÉF.	<b>261008</b>	<b>261108</b>	<b>260908</b>	<b>751908</b>



**ATEN**



**ATEN ALTUSCN**  
Extension KVM Solutions by ATEN



**ATEN ALTUSCN**  
Extension KVM Solutions by ATEN



**ATEN ALTUSCN**  
Extension KVM Solutions by ATEN

PLUS PRODUIT	Avec éclairage du clavier-trackball !	Contrôle à distance via IP !	Câblage facile par cordon patch !	3 accès : local, déporté et via IP !
RÉF. CONSTRUCTEUR	CL1308N	KL1508AIM	KL1508BAN	KL1508AIN
INTERFACE UC	SPHD - VGA / USB	8 ports RJ-45 CAT. 5	8 ports RJ-45 CAT. 5	8 ports RJ-45 CAT. 5
TAILLE / RÉG. MAX	TFT 19" - 1280 x 1024	TFT 17" - 1280 x 1024 75 Hz	TFT 19" - 1280 x 1024 75 Hz	TFT 19" - 1280 x 1024 75 Hz
CÂBLES	Fourni 1 x VGA / PS2 + 1 VGA / USB 1,8 m	Module en option (page 166-167)	Module en option (page 166-167)	Module en option (page 166-167)
PROFONDEUR	690 mm x 19" x 1U	701 mm x 19" x 1U	701 mm x 19" x 1U	701 mm x 19" x 1U
FONCTIONNALITÉS	Cascadable jusqu'à 128 serveurs avec des CS1308 (Réf. 051308)	Port IP + prolongateur à l'arrière Port USB pour souris à l'avant	Port prolongateur à l'arrière Port USB pour souris à l'avant	Port IP + prolongateur à l'arrière Port USB pour souris à l'avant
RÉF.	<b>261308</b>	<b>261121</b>	<b>260024</b>	<b>261024</b>

## CONSOLES LCD AVEC SWITCH KVM - 16 PORTS



**ATEN**



**ATEN**



**ATEN**



**Dexlan**

PLUS PRODUIT	La 16 ports la plus économique !	Cascadable sans sacrifier un port !	Dual Rail : clavier / écran indépendant !	La console double rail PRO à prix éco !
RÉF. CONSTRUCTEUR	CL1016M	CL5716M	CL5816N	751916
INTERFACE UC	SPHD - VGA / USB - PS2	SPHD - VGA / USB - PS2	SPHD - VGA / USB - PS2	SPHD - VGA/USB
TAILLE / RÉG. MAX	TFT 17" - 1280 x 1024	TFT 17" - 1280 x 1024	TFT 19" - 1280 x 1024	TFT 19" - 1920 x 1080
CÂBLES	Fourni 2 x VGA / PS2 1,8 m	Fourni 1 x VGA / PS2 + 1 x VGA / USB 1,8 m	Fourni 2 x VGA / USB + PS2 1,8 m	16 VGA / USB fournis 1,8 m
PROFONDEUR	639 mm x 19" x 1U	643 mm x 19" x 1U	680 mm x 19" x 1U	675 mm x 19" x 1U
FONCTIONNALITÉS	Port DB-25 Daisy-Chain Port USB pour souris à l'avant	Port DB-25 Daisy-Chain. Port clone à l'arrière Port USB pour souris à l'avant	Port DB-25 Daisy-Chain. Port clone à l'arrière Port USB pour souris à l'avant	Emplacement module IP optionnel (Réf. 066301) / clavier QWERTY UK/US/DE en option
RÉF.	<b>261016</b>	<b>261116</b>	<b>260916</b>	<b>751916</b>



**ATEN**



**ATEN ALTUSCN**  
Extension KVM Solutions by ATEN



**ATEN ALTUSCN**  
Extension KVM Solutions by ATEN



**ATEN ALTUSCN**  
Extension KVM Solutions by ATEN

PLUS PRODUIT	Avec éclairage du clavier-trackball !	Double Rail + accès IP !	Dual Rail : clavier / écran indépendant !	Double Rail + contrôle à distance IP !
RÉF. CONSTRUCTEUR	CL1316N	KL1516AIM	KL1516BAN	KL1516AIN
INTERFACE UC	SPHD - VGA / USB	16 ports RJ-45 CAT. 5	16 ports RJ-45 CAT. 5	16 ports RJ-45 CAT. 5
TAILLE / RÉG. MAX	TFT 19" - 1280 x 1024	TFT 17" - 1280 x 1024 75 Hz	TFT 19" - 1280 x 1024 75 Hz	TFT 19" - 1280 x 1024 75 Hz
CÂBLES	Fourni 1 x VGA / PS2 + 1 VGA / USB 1,8 m	Module en option (page 166-167)	Module en option (page 166-167)	Module en option (page 166-167)
PROFONDEUR	690 mm x 19" x 1U	701 mm x 19" x 1U	701 mm x 19" x 1U	701 mm x 19" x 1U
FONCTIONNALITÉS	Cascadable jusqu'à 256 serveurs avec des CS1316 (Réf. 051316)	Port IP + prolongateur à l'arrière Port USB pour souris à l'avant	Port prolongateur à l'arrière Port USB pour souris à l'avant	Port IP + prolongateur à l'arrière Port USB pour souris à l'avant
RÉF.	<b>261316</b>	<b>261123</b>	<b>260022</b>	<b>261022</b>



# Prolongateurs KVM ATEN VGA / USB & PS2

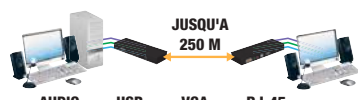
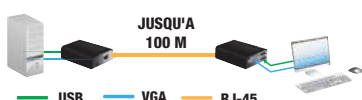

PLUS PRODUIT	Ce kit permet d'éloigner l'ensemble clavier / écran / souris avec un simple câble RJ-45	Ajoutez une seconde console déportée à votre ordinateur ou à votre switch KVM.	Ajoutez une seconde console déportée à votre ordinateur ou à votre switch KVM.
RÉF. FABRICANT	CE100	CE700A	CE800B
DISTANCE MAX.	100 m	150 m	250 m
CONSOLE	USB, VGA	USB, VGA	USB, VGA, audio
SERVEUR	USB, VGA	USB, VGA	USB, VGA, audio
RÉSOLUTION(S)	1280 x 1024 (100 m) 1920 x 1200 (30 m)	1280 x 1024 (150 m) 1920 x 1200 (30 m)	1024x 768 (250m) - 1280 x 1024 (150 m) 1920 x 1200 (30 m)
CONTRÔLE DU GAIN	-	Automatique	Automatique & manuel
PORTS RS232	-	-	-
CÂBLE	-	SPHD : inclus (série K) - Cordon RJ-45 non fourni	SPHD : inclus - Cordon RJ-45 non fourni
RÉF.	<b>050029</b>	RÉF. <b>050030</b>	RÉF. <b>050035</b>

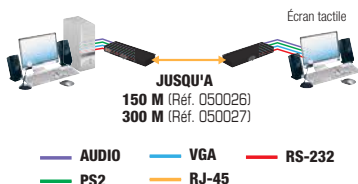
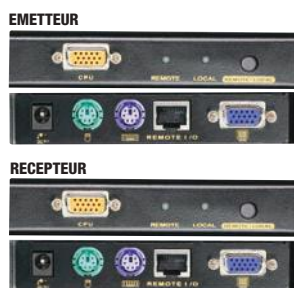

PLUS PRODUIT	Ce kit permet d'ajouter une seconde console clavier / écran / souris jusqu'à 150 mètres de votre ordinateur en utilisant un simple câble RJ-45 !	Les boîtiers s'intercalent facilement quel que soit le système d'exploitation entre les UC et les périphériques.	Dédoubliez la console de votre ordinateur jusqu'à 300 m avec un simple cordon RJ-45 ! Écran tactile déporté !
RÉF. FABRICANT	CE370	CE252	CE350 (Réf. 050026)    CE370 (Réf. 050027)
DISTANCE MAX.	150 m	300 m	150 m (Réf. 050026)    300 m (Réf. 050027)
CONSOLE	PS/2, VGA, audio	PS/2, VGA,	PS/2, VGA, audio
SERVEUR	PS/2, VGA, audio	PS/2, VGA,	PS/2, VGA, audio
RÉSOLUTION(S)	1280 x 1024 (150 m)	1024 x 728 (300 m) 1600 x 1200 (150 m)	Réf. 050026    Réf. 050027 1600 x 1200 (150 m)    1280 x 1024 (300 m) 1920 x 1200 (30 m)    1920 x 1200 (150 m)
CONTRÔLE DU GAIN	Automatique	Automatique & manuel	Automatique & manuel
PORTS RS232	-	-	Oui
CÂBLE	SPHD : inclus (série A-C) - Cordon RJ-45 non fourni	SPHD : inclus (série A-C) - Cordon RJ-45 non fourni	SPHD : inclus (série I-C) - Cordon RJ-45 non fourni
RÉF.	<b>050021</b>	RÉF. <b>050024</b>	RÉF. <b>050026</b> RÉF. <b>050027</b>

## Rallonge amplifiée VGA / USB 10m

Ce cordon actif permet de déporter facilement à 10 mètres vos périphériques clavier / écran / souris.

### CARACTÉRISTIQUES

- Résolution max : 2048 x 1536
- Ports écran : VGA HD15 mâle / fem.
- Ports clavier / souris : USB Type A mâle / fem.

RÉF.

Rallonge amplifiée VGA / USB – 10 m

050005



CÔTÉ PÉRIPHÉRIQUES

CÔTÉ PC

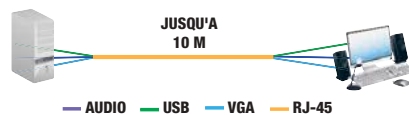

# Dexlan

RECOMMANDÉ PAR NOS EXPERTS



## Switch KVM 2 ports VGA / USB + prolongateur 150 m

**Le 2 en 1 astucieux !**

Ce kit Dexlan combine un switch KVM et un prolongateur qui permet d'administrer jusqu'à 3 ordinateurs ensemble à partir d'un seul clavier, écran et souris.

Composé de 2 boîtiers pouvant être éloignés jusqu'à 150 mètres, il est parfaitement adapté au besoin d'un responsable informatique qui désire prendre le contrôle à distance de 2 serveurs éloignés dans une salle informatique depuis son poste de travail habituel.

### CARACTÉRISTIQUES

- Boîtier émetteur : 2 ports VGA / USB pour serveur et 1 port console locale VGA / USB avec télécommande
- Boîtier récepteur : 1 port VGA / USB pour serveur + 1 port RJ-45 pour connexion avec émetteur
- Distance maxi entre émetteur et récepteur : 150 mètres avec cordon CAT. 5e
- Compatible écrans plats avec fonction DDC2B sur résolutions : VGA, XGA, SVGA, UXGA, Multi-sync
- Récepteur équipé d'un système d'ajustement de gain et de focus pour les courtes liaisons
- Système d'exploitation supportés : MS-DOS, Windows, FreeBSD, Linux, Unix, Novel

NOUVEAUTÉ 2016



EMETTEUR



RÉCEPTEUR

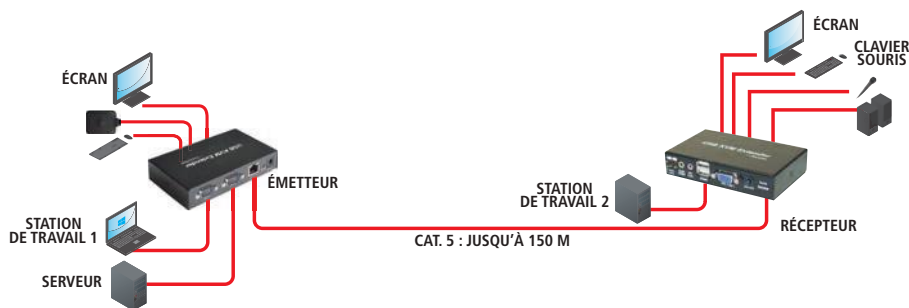

RÉF.

Switch KVM 2 ports VGA / USB + prolongateur 150 m

050007

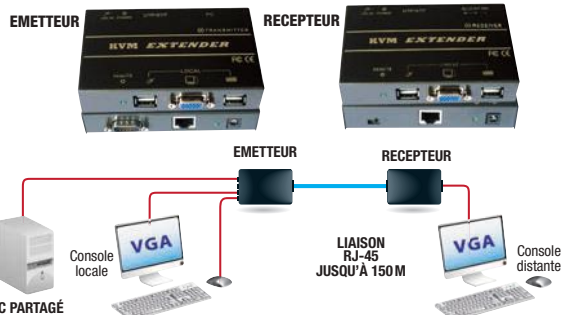

PC PARTAGÉ



EMETTEUR

RÉCEPTEUR

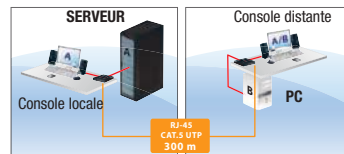

Console locale

Console distante

RJ-45  
CAT. 5 UTP  
300 mPLUS PRODUIT **Idéal pour le comptoir de vos boutiques !**

DISTANCE MAX.	150 m
CONSOLE	VGA, USB
SERVEUR	VGA, USB
RÉSOLUTION(S)	1280 x 1024 (150 m)
CONTRÔLE DU GAIN	Automatique
PORTS RS232	-
CÂBLE	Cordons fournis (1,2 m)

RÉF.

050016

Contrôlez vos serveurs depuis votre poste de travail !

DISTANCE MAX.	300 m
CONSOLE	VGA, USB, audio, RS-232
SERVEUR	VGA, USB, audio, RS-232
RÉSOLUTION(S)	1920 x 1200 (100m) - 1600 x 1024 (300 m)
CONTRÔLE DU GAIN	Ajustement par menu OSD
PORTS RS232	Oui
CÂBLE	Cordons UC fournis (1,2 m)

RÉF.

050000

: NOUVEAUTÉ



Réf. 050033

— AUDIO  
— USB  
— VGA  
— RJ-45  
— RS-232

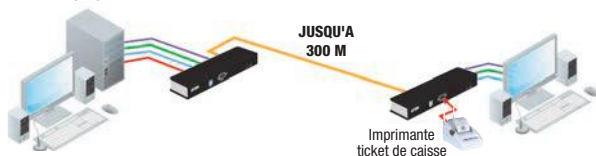

## Prolongateur KVM VGA / USB / audio / RS-232

### Spécial console point de vente !

Installez une seconde console pour utiliser votre ordinateur jusqu'à 300 m avec un simple cordon RJ-45.

#### CARACTÉRISTIQUES

- Bascule automatique ou manuelle
- Ports : écran VGA / clavier - souris 2 x USB / audio 2 x jack 3,5 mm / RS-232 DB-9
- Résolution CE750 : 1600 x 1200 (150 m) & 1280 x 1024 (200 m)
- Résolution CE770 : 1920 x 1200 (150 m) & 1280 x 1024 (300 m)
- Multiplateforme : Windows 2000 / XP / Vista / 7, Linux, FreeBSD

	DISTANCE MAX.	RÉF. ATEN	RÉF.
Déport & Prolongateur KVM VGA / USB / audio / RS-232	200 m	CE750	<b>050032</b>
Déport & Prolongateur KVM VGA / USB / audio / RS-232	300 m	CE770	<b>050033</b>



Réf. 260014

#### VUE ARRIÈRE

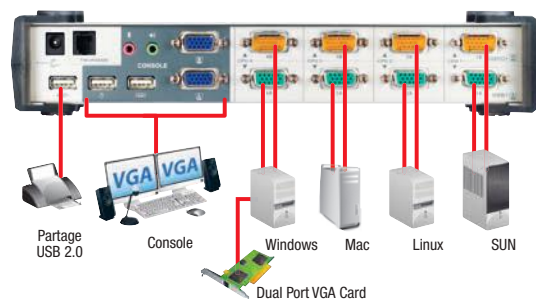

## Switch KVM double écran 2 ou 4 ports VGA / USB + audio

### Livré avec ses câbles !

Commutateur spécial pour ordinateurs avec carte écran double sortie VGA.

#### CARACTÉRISTIQUES

- Hub USB 2.0 ports intégré : partage de périphérique
- Compatible Windows / Linux / Mac / Sun
- Cords pour relier un ordinateur fournis : 1,8 m
- Version 2 ports : 2 cordons VGA/USB+  
2 cordons VGA/Audio
- Version 4 ports : 4 cordons VGA/USB+  
4 cordons VGA/Audio

	PORTS	RÉF. ATEN	RÉF.
KVM double écran VGA/USB	2 ports	CS1742	<b>260013</b>
KVM double écran VGA/USB	4 ports	CS1744	<b>260014</b>

## Prolongateur KVM double écran VGA / USB + audio

### Livré avec cordon pour UC !

Prolongateur de console KVM pour ordinateur équipé d'un affichage à double écran VGA. Le double affichage nécessite l'utilisation de 2 cordons RJ-45 Cat. 5 ou 6.

#### CARACTÉRISTIQUES

- Résolution CE774 : 1920 x 1200 (30 m) - 1600 x 1200 (150 m)
- Résolution CE775 : 1920 x 1200 (150 m) - 1280 x 1024 (300 m)
- Commutation automatique et par bouton
- Spécial déport console switch KVM Dualview VGA/USB

#### VUE ARRIÈRE

EMETTEUR



RECEPTEUR



	DISTANCE MAX.	RÉF. ATEN	RÉF.
Prolongateur KVM double écran VGA/USB	150 m	CE774	<b>050036</b>
Prolongateur KVM double écran VGA/USB	300 m	CE775	<b>050037</b>



Réf. 050036

EMETTEUR

RECEPTEUR

— AUDIO  
— USB  
— VGA  
— RJ-45  
— RS-232

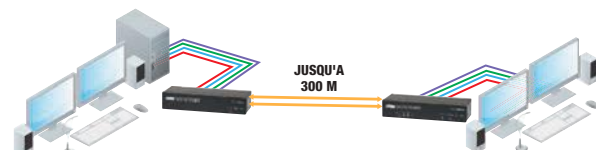

**Dexlan**

RECOMMANDÉ PAR NOS EXPERTS



## Déport DVI / USB 2.0 / audio – 50 m sur 2 x CAT. 5

**Full HD et USB haute vitesse !**

Kit de déport pour éloigner économiquement les périphériques d'un ordinateur jusqu'à 50 mètres sans sacrifier la qualité vidéo ni les performances du transfert USB 2.0. L'émetteur et le récepteur sont raccordés par 2 simples cordons RJ-45 catégorie 5 ou sup. et permettent de transférer l'image haute définition, des données bi-directionnelles ainsi que l'audio.

**CARACTÉRISTIQUES**

- Ports sur émetteur : 1 x DVI-D / 1 x USB 2.0 type B / 2 x RJ-45
- Ports sur récepteur : 1 x DVI-D / 3 x USB 2.0 type A / 2 x RJ-45 / audio
- Bouton égaliseur pour ajuster l'image selon la distance
- Résolution max : 1920 x 1200 (40 m), 1080p (40 m), 1080i (50 m)

Déport DVI / USB 2.0 / audio – 50 m sur 2 x CAT. 5 **050004**

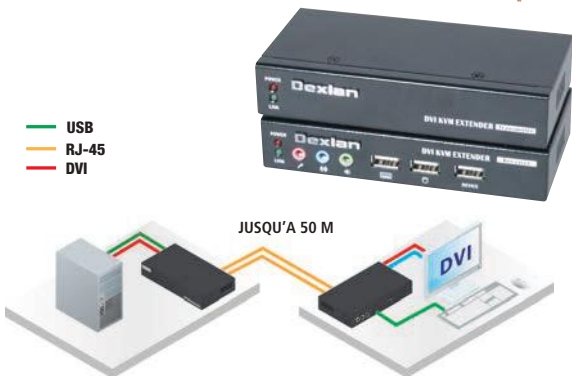

## Déport DVI / USB / audio sur RJ-45

**Jusqu'à 60 m !**

Composé d'un émetteur et d'un récepteur, ce kit permet de déporter une console écran DVI, clavier & souris USB et audio (HP + micro) sur 1 câble RJ-45 CAT. 5 jusqu'à 60 m.

Le prolongateur établit une liaison numérique DVI Single Link ou Dual Link supportant les résolutions graphiques élevées jusqu'à 1920 x 1200. En plus du signal console, il permet aussi de déporter un port RS-232 pour le pilotage de l'écran numérique à distance (fonction tactile) et offre la possibilité de raccorder une console locale sur l'émetteur (fonction 2 utilisateurs).

**CARACTÉRISTIQUES**

- Connectiques : DVI-D, USB 2.0 et audio jack 3.5 mm
- Liaison entre boîtiers : 1 ou 2 cordons(s) RJ-45 Cat. 5e
- Réf. **060600** : 1024 x 768 @ 60 Hz sur 60 m - 1920 x 1200 @ 60 Hz sur 30 m
- Réf. **060602** : idem + 2560 x 1600 @ 60 Hz 40 m (nécessite 2 cordons RJ-45)
- Cordons pour ordinateur fournis : 1,8 m



	RÉF. ATEN	RÉF.
Déport DVI / USB Single Link	CE600	<b>060600</b>
Déport DVI / USB Dual Link	CE602	<b>060602</b>

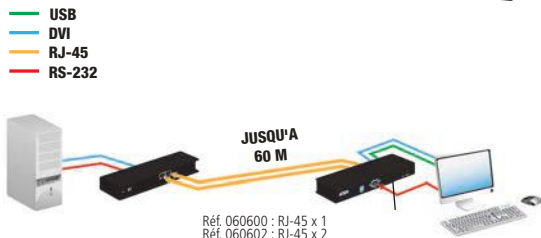

## Déport double écran DVI / USB sur RJ-45

**Votre console Dual Screen numérique jusqu'à 60 m !**

Le CE604 est parfait pour tous les sites où le poste de travail double écran DVI / USB doit être placé dans un endroit pratique et accessible tandis que l'équipement système sera placé dans un endroit sûr, à l'abri de la poussière et des environnements difficiles. Les 2 boîtiers du kit CE604 nécessitent 2 simples câbles RJ-45 CAT. 5 jusqu'à une distance de 60 mètres.

**CARACTÉRISTIQUES**

- Connectiques : 2 ports DVI-D, USB, audio, RS-232, DB-9
- Résolutions : 1920 x 1200 60 Hz jusqu'à 30 m / 1024 x 768 60 Hz jusqu'à 60 m
- Cordons : 1,8 m fournis
- Compatible KVM double écran DVI : Réf. 261643 et Réf. 261645



	RÉF. ATEN	RÉF.
Déport double écran DVI/USB	CE604	<b>060604</b>



## Déport de console DVI / USB à 100 m

Installez le terminal de saisie jusqu'à 100 mètres de l'ordinateur en utilisant une simple liaison RJ-45.

**CARACTÉRISTIQUES**

- Résolution DVI-D : 1920 x 1200 à 100 m
- Récepteur avec 3 ports USB type A femelle
- Accepte les périphériques USB 2.0 haute vitesse
- Solution Hardware, pas de drivers à installer
- Cordons fournis : DVI-D + USB 2.0 long 1,8 m

**VUE ARRIÈRE**



	RÉF. ATEN	RÉF.
Déport de console DVI / USB à 100 m	CE610	<b>050031</b>

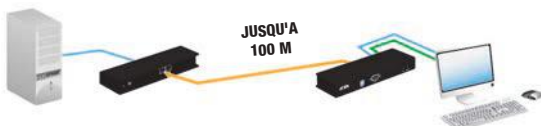

# Solutions prolongateurs KVM VGA/USB sur IP



Réf. 050045

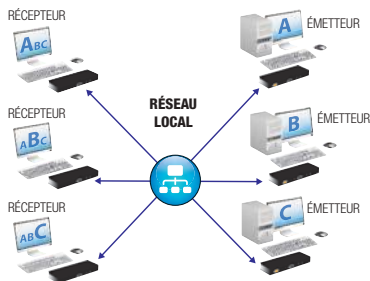

## Prolongateur VGA / USB & audio sur IP

Ce kit permet de déporter une console VGA / USB & audio sur IP sans limitation de distance. Composé de 2 boîtiers, émetteur et récepteur, il peut fonctionner en mode point à point et mode point à multipoint (switch L2 avec IGMP obligatoire).

### CARACTÉRISTIQUES

- Ports répliqués pour console locale sur le boîtier émetteur
- Résolution vidéo : jusqu'à 1920 x 1080
- Solution complètement Hardware, aucun pilote à installer



	RÉF. ATEN	RÉF.
Extendeur VGA / USB & audio sur IP	CE790	<b>050045</b>
Récepteur supplémentaire	CE790R	<b>050046</b>
Émetteur supplémentaire	CE790T	<b>050047</b>

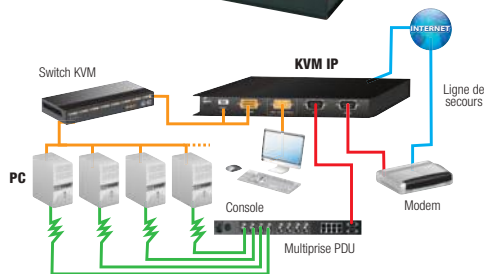

## KVM on the NET combo

### Ajoutez l'accès à distance à votre switch KVM !

Le CN8000 d'Aten permet d'ajouter la fonction console sur IP à un serveur seul ou à un switch KVM. Il s'installe entre l'appareil (PC / KVM) et la console locale et offre un accès déporté et sécurisé en réseau IP.

### CARACTÉRISTIQUES

- Connectique combo : VGA / PS2-USB
- Fonction virtual media USB
- Livré avec câble de raccordement VGA / PS2 - 1,2 m
- Câble VGA / USB optionnel Réf. 580781



	RÉF. ATEN	RÉF.
KVM on the NET Combo	CN8000	<b>068000</b>

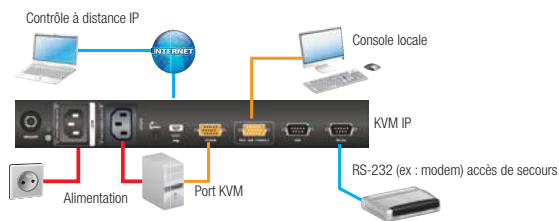

## KVM IP PRO VGA / USB-PS2 + switch d'alimentation

### Le contrôle total à distance !

Ce KVM IP permet d'utiliser un ordinateur à distance au travers du réseau Internet ou local, et offre aussi la possibilité de contrôler l'alimentation de la machine. Le KVM IP peut s'installer sur un ordinateur ou sur le port console d'un switch KVM pour le transformer en KVM IP.

### CARACTÉRISTIQUES

- Accès au BIOS des serveurs à distance lors d'un "reboot"
- Connectiques : VGA / USB-PS2
- Résolution : 1600 x 1200 @ 60 Hz
- USB 2.0 virtual media : transfert fichiers entre la console et le PC contrôlé
- Contrôle d'alimentation électrique du serveur
- Livré avec câble de raccordement VGA / PS2 - 1,2 m
- Câble VGA / USB optionnel Réf. 580781



	RÉF. ATEN	RÉF.
KVM IP PRO VGA / USB-PS2 + PDU	KN1000	<b>261001</b>

TOP QUALITÉ !



## KVM IP Guardian avec virtual media

### Avec transfert de données à distance !

Le Guardian KVM IP permet un accès sécurisé à un serveur, une station ou un commutateur KVM comme si vous interveniez sur la console locale. Il se raccorde de manière transparente sur les ports écran / clavier / souris et USB et permet un contrôle de l'ordinateur à partir d'un navigateur WEB supportant Java (IE, Firefox, Safari, Chrome...).

Le système "Virtual Media" permet de brancher et de transférer les données depuis une clé USB, un DVD, un disque dur etc...

### CARACTÉRISTIQUES

- 2 ports Ethernet RJ-45 10/100 (pour chaînage)
- Câbles fournis (VGA / PS2 / USB)
- Supporte les combinaisons de touche (Hotkey KVM)

RÉF.

Gardian KVM IP combo VGA / USB-PS2 virtual media	<b>068300</b>
--	---------------

# Solutions ATEN prolongateurs DVI longue distance



## Prolongateur DVI / USB / Audio / RS-232 sur IP

**Existe en simple et double affichage DVI !**

Le kit de prolongateur numérique permet de dupliquer une console DVI / USB / audio au travers d'un réseau Ethernet local sans limitation de distance et en conservant une qualité d'affichage optimale. Les kits fonctionnent en mode point à point ou en mode point à multipoint. Le mode multipoint requiert un switch Gigabit niveau 2 avec fonction IGMP.

### CARACTÉRISTIQUES

- Ports répliqués pour console locale sur l'émetteur
- Résolution max 1920 x 1200 60 Hz
- Solution complètement hardware, aucun pilote à installer
- Modes : - point à point  
- point à multi-point

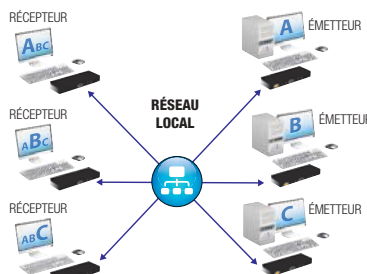

VUE ARRIÈRE



**SIMPLE DVI**  
Réf. 266900

VUE ARRIÈRE



**DOUBLE DVI**  
Réf. 266940



	RÉF. ATEN	RÉF.
Kit prolongateur DVI / USB / audio sur IP	KE6900	<b>266900</b>
Émetteur seul prolongateur DVI / USB / audio	KE6900T	<b>266901</b>
Récepteur seul prolongateur DVI / USB / audio	KE6900R	<b>266902</b>
Kit prolongateur double DVI / USB / audio	KE6940	<b>266940</b>

## KVM IP Gigabit DVI / USB 2.0

**L'extension réseau numérique haut débit !**

Le KVM sur IP DVI CN8600 est une solution d'extension sur IP qui permet d'accéder à distance à un des contenus numériques vidéo et audio et à des supports virtuels.

Le CN8600 apporte une fonctionnalité de transmission sur IP par connexion intranet / internet à un simple ordinateur ou à un switch KVM DVI à une console d'administration, tels que le commutateur DVI / USB (Réf. 261768) ou la console LCD DVI (Réf. 266700).

### CARACTÉRISTIQUES

- Double port RJ-45 Gigabit (redondant ou 2 adresses IP)
- Résolution 1920 x 1200 60 Hz
- Fonction Virtual Media : transfert de fichiers bi-directionnel
- Support de l'audio et du RS-232
- Livré avec câble de raccordement DVI / USB - 1,8 m

**TESTEZ L'INTERFACE EN LIVE  
DU KVM IP DVI :**

<http://194.78.27.123>  
Login / password : demo01



	RÉF. ATEN	RÉF.
KVM IP GIGABIT DVI / USB 2.0	CN8600	<b>268600</b>

**COMPATIBLE CONSOLE DVI**  
Réf. 266700

P.168



VUE ARRIÈRE

Ports RS-232



Ports console

Ports serveur

Ports LAN

## Système d'extension KVM DVI longue distance

**Sur fibre optique Monomode LC Simplex !**

Utilisez la fibre optique pour véhiculer des signaux audio-vidéo haute définition sur de grandes distances et des résolutions pouvant aller au-delà du Full HD avec une qualité d'image parfaite. Les systèmes se composent de 2 boîtiers raccordés par un unique brin de fibre optique monomode, et se déclinent en 2 versions 600 m et 20 km maximum.

### CARACTÉRISTIQUES

- Ports : 1x DVI-D / 3x USB / 1x RS-232 DB-9 / audio HP + Micro
- Ports répliqués pour conserver une console locale
- Transmission en signal propriétaire

**PORT FIBRE MONOMODE  
LC SIMPLEX : 1310 / 1550 NM**



	RÉF. ATEN	RÉF.
Kit Extension KVM DVI / USB sur fibre 600 m	CE680	<b>050034</b>
Kit Extension KVM DVI / USB sur fibre 20 km	CE690	<b>050039</b>

Réf. 050034

VUE AVANT

ÉMETTEUR



VUE ARRIÈRE



VUE AVANT

RÉCEPTEUR



VUE ARRIÈRE



# Dexlan

**LE PLUS PRODUIT**  
Utilisation convertisseur  
RJ-45 / fibre possible



## Prolongateur KVM HDMI® / USB sur IP Gigabit

**Le HDMI® au travers du réseau local !**

Ajoutez à votre ordinateur une 2ème console HDMI / USB déportée jusqu'à 100 m en point à point, et encore plus loin en raccordant les boîtiers sur un switch Gigabit avec gestion IGMP.

Solution idéale pour l'installation d'un kiosque publicitaire, ou le déploiement d'affichage à écran dynamique tactile.

### CARACTÉRISTIQUES

- Ports émetteur : 2 x HDMI (UC + écran local) / 1 x USB type B / 1 x RJ-45
- Ports récepteur : 1 x HDMI / 4 x USB 2.0 type A / 1 x RJ-45 / audio
- Résolution : 1920 x 1080p
- Switch d'appairage : 16 paires de boîtier sur le même réseau Gigabit
- Signal RJ-45 : 1000baseT Ethernet Gigabit

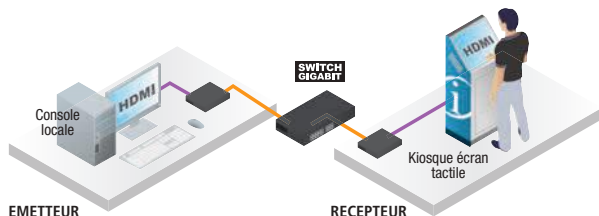

EMETTEUR

RECEPTEUR

RÉF.

Prolongateur KVM HDMI / USB sur IP Gigabit

050006



## Prolongateur KVM DVI / USB 2.0 / audio sur IP Gigabit

**Spécial écrans interactifs !**

Dédoublez le poste de commande d'un ordinateur en point à point ou au travers d'un réseau Ethernet Gigabit. Les 2 éléments du prolongateur peuvent ainsi être raccordés par du câble RJ-45, ou des convertisseurs fibre optique.

### CARACTÉRISTIQUES

- Ports émetteur : 2 x DVI-D (UC + écran local) / 1 x USB 1.1 / 1 x USB 2.0 / 1 x RJ-45
- Ports récepteur : 1 x DVI-D / 2 x USB clavier / souris / 2 x USB 2.0 / 1 x RJ-45 / audio jack
- Distance : variable selon le média (RJ-45 : 100 m entre éléments actifs)
- Résolution max : 1920 x 1200 @ 60 Hz

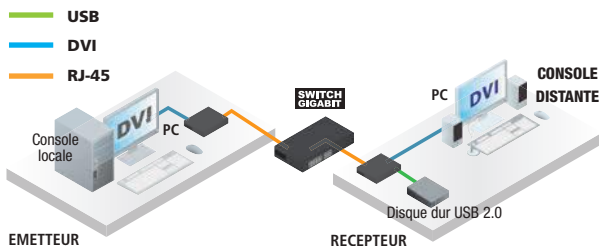

EMETTEUR

RECEPTEUR

RÉF.

Prolongateur KVM DVI / USB 2.0 / audio sur IP Gigabit

050003



EMETTEUR



RECEPTEUR

## Déport KVM DVI / USB sur fibre optique 1 km

**Le numérique HD longue distance !**

Ce kit d'extension sur fibre optique permet d'installer une console haute définition jusqu'à 1 kilomètre de l'ordinateur en utilisant 2 brins de fibre multimode identique à celle utilisée dans les réseaux informatiques. Composé d'un émetteur et d'un récepteur autonome, il ne nécessite pas d'installation logiciel et fonctionne sur toutes les plateformes équipées de connectiques DVI et USB.

### CARACTÉRISTIQUES

- Ports sur émetteur : 1 x DVI-I / 1 x USB + 2 x PS2
- Ports sur récepteur : 1 x DVI-I / 2 x USB
- Ports fibre : SC duplex multimode
- Résolution max : 1920 x 1200 @ 60 Hz
- Connecteurs DVI-I compatible VGA avec adaptateurs optionnels

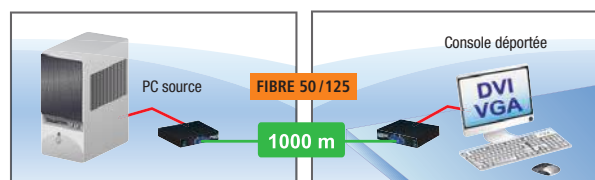

RÉF.

Déport KVM DVI / USB sur fibre optique 1 km

050002

# Prolongateurs KVM matriciel & cordons KVM

## Prolongateur KVM matriciel sur IP

### Avec transcodage vidéo analogique-numérique !

Composés de boîtiers émetteurs et de récepteurs, ils s'adaptent facilement à la connectique de vos appareils et écrans.

Ces prolongateurs sur IP peuvent s'interconnecter en direct point à point jusqu'à 150 mètres, mais aussi en mode multi-source vers de multiples affichages de façon matricielle au travers d'un switch Gigabit supportant le multicast IGMP et les Jumbo Frames de 8k. La commutation KVM est totalement automatique et l'organisation en mode matriciel est configurable avec l'utilitaire Windows "Stream Control".

De plus l'application gratuite iOS/Android "RemoteControlCenter" permet de gérer facilement la commutation multi-source après paramétrage.

#### CARACTÉRISTIQUES

- Résolution max : HDMI 1080p / VGA-DVI 1920 x 1200
- Convertit automatiquement le VGA en DVI ou HDMI et inversement
- Port "loop" sur les émetteurs : permet de conserver l'écran local
- Gestion des télécommandes infra-rouge (lecteur DVD/BluRay)
- Adressage IP automatique ou via serveur DHCP du réseau
- Supporte jusqu'à 16 émetteurs et 254 récepteurs sur le même réseau IP
- Distance maxi entre 2 éléments actifs : 150 m sur câble Cat5e
- 5 modes de fonctionnement :
  - 1- Point à point direct
  - 2- Point à point via switch Gigabit
  - 3- Point à multi-point via switch Gigabit (Broadcast mode)
  - 4- Multiples sources à seul point via switch Gigabit (Switch KVM mode)
  - 5- Multiples sources à multi-point via switch Gigabit (Matrix mode)



#### Mode 1 : point à point



#### Mode 5 : multi-source à multi-point

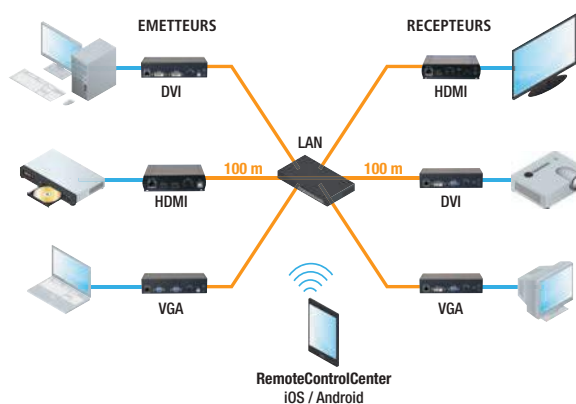

	MODÈLE	RÉF.
Émetteur KVM matriciel sur IP	VGA / USB	<b>051701</b>
Émetteur KVM matriciel sur IP	DVI / USB	<b>051702</b>
Émetteur KVM matriciel sur IP	HDMI / USB	<b>051703</b>
Récepteur KVM matriciel sur IP	HDMI / USB	<b>051713</b>
Récepteur KVM matriciel sur IP	VGA+DVI / USB	<b>051712</b>

## Cordon combiné KVM VGA / USB 1.5 m

#### CARACTÉRISTIQUES

- Compatible avec KVM Pocket
- Réf. **060102** et Réf. **060104**
- Prise VGA : Mâle Mâle
- Prise USB : Type A Mâle – Type B Mâle



	RÉF.
Cordon combiné KVM VGA/USB 1.5 m	<b>060015</b>

## Cordon combiné KVM VGA / PS2

#### CARACTÉRISTIQUES

- Prises clavier / souris : MiniDin 6 Mâle - Mâle



	PRISES VGA	LONGUEUR	RÉF.
Cordon combiné KVM VGA / PS2	Mâle – Mâle	3,0 m	<b>051830</b>
Cordon combiné KVM VGA / PS2	Mâle – Mâle	5,0 m	<b>051850</b>
Cordon combiné KVM VGA / PS2	Mâle – Femelle	1,8 m	<b>051721</b>
Cordon combiné KVM VGA / PS2	Mâle – Femelle	3,0 m	<b>051731</b>
Cordon combiné KVM VGA / PS2	Mâle – Femelle	5,0 m	<b>051741</b>

## Adaptateur clavier et souris

Inversez la connectique de votre clavier et de votre souris pour le raccordement au port console d'un switch KVM ou d'un ordinateur.

Réf. **040830** : génère 2 ports USB femelles à partir des ports PS2 d'un ordinateur ou d'un KVM.



	RÉF.
Adaptateur USB mâle - 1 x PS2 femelle	<b>040850</b>
Adaptateur USB mâle - 2 x PS2 femelle	<b>040864</b>
Adaptateur 2 x PS2 mâle - 2 x USB femelle	<b>040830</b>

## Cordon combiné VGA / PS2 – USB type E3

#### CARACTÉRISTIQUES

- Coté KVM : Connecteur unique SP-HD 15 mâle
- Coté PC : VGA, USB et 2 prises PS2 (adaptateur souris fourni)
- Compatible switch KVM : Réf. **066008**, Réf. **066016**, Réf. **066101** Réf. **062121**



	LONGUEUR	RÉF.
Cordon combiné VGA / PS2 – USB type E3	1,8 m	<b>064940</b>
Cordon combiné VGA / PS2 – USB type E3	3,0 m	<b>064950</b>
Cordon combiné VGA / PS2 – USB type E3	5,0 m	<b>064960</b>

Réf. 064940





## Cordons combinés pour KVM ATEN



REF ATEN	LONG.	PRISE CÔTÉ KVM	PRISE CÔTÉ UC	COMPATIBLE AVEC RÉFÉRENCES :	ANCIENS MODELE COMPATIBLE	RÉF.
2L-5202P	1,8 m			050021, 051308, 051316, 050024, 052481, 261708, 261716, 261108, 261116, 261000, 261005, 261008, 261016, 068000, 260009, 260116, 261105, 260011, 260012, 253608, 253616, 260908, 260916, 263000, 261019, 261308, 231616	CS72E, CS74E, ACS1208A, ACS1216A, CL5708, KL3116, KL9108CS72E, CS74E, ACS1208A, ACS1216A, CL5708, KL3116, KL9108	<b>580732</b>
2L-5203P	3,0 m					<b>580733</b>
2L-5206P	6,0 m					<b>580734</b>
2L-5210P	10,0 m					<b>580735</b>
2L-5302P	1,8 m			253621, 052360, 253641, 253640, 269252, 050025, 050026	CS1732A, CS1734A, CE300	<b>580761</b>
2L-5303P	3,0 m					<b>580762</b>
2L-5305P	5,0 m					<b>580763</b>
2L-5002P/C	1,8 m			052340, 052320, 052340, 051209, 250257, 052190	CS12, CS14, CS912, CS914, CS124A, CS138A, CS142, KH98	<b>580759</b>
2L-5003P/C	3,0 m					<b>580760</b>
2L-5005P/C	5,0 m					<b>580795</b>
2L-1010P/C	10,0 m					<b>580796</b>
2L-1020P/C	20,0 m					<b>580797</b>
2L-1005P	5,0 m			Rallonge d'extension console tout KVM VGA / PS2		<b>051765</b>
2L-1010P	10,0 m					<b>051766</b>
2L-1020P	20,0 m					<b>051767</b>
2L-2402A	1,8 m			052001, 052002, 052003, 052068, 018165, 050196, 050197, 050199, 050198, 050193, 990003, 018130, 051131, 052008, 052009	vc180, vs0102, vs0104, vs0108, vm0404	<b>580746</b>
2L-5202U	1,8 m			260013, 260014, 051308, 051316, 052481, 261708, 261716, 261108, 261116, 068000, 068100, 261005, 253608, 253616, 050030, 260908, 260916, 052321, 052341, 263000 261308, 232616	KL3116	<b>580781</b>
2L-5203U	3,0 m					<b>580783</b>
2L-5205U	5,0 m					<b>580782</b>
2L-5202UP	1,8 m			050021, 050024, 261000, 261008, 261016, 260116, 260009, 260011, 260012, 050025, 050026, 261019	CS72E, CS74E, ACS1208A, ACS1206A, KL9108	<b>580742</b>
2L-5203UP	3,0 m					<b>580743</b>
2L-5206UP	6,0 m					<b>580744</b>
2L-5302U	1,8 m			253621, 052360, 253641, 253640, 050035, 050032, 050033, 050045, 050036, 050037	CS1732A, CS1734A	<b>580771</b>
2L-5303U	3,0 m					<b>580772</b>
2L-5305U	5,0 m					<b>580773</b>
2L-5303UP	1,8 m			052321, 052341, 260908, 260916		<b>580775</b>
	3,0 m					<b>580776</b>
2L-5502UP	1,8 m			052320, 052340, 051209, 250257, 052190	CS12, CS14, CS912, CS914, CS124A, CS138A, CS142, KH98	<b>580791</b>
2L-5503UP	3,0 m					<b>580792</b>
2L-5506UP	6,0 m					<b>580793</b>
2L-7D02U	1,8 m			253535, 261644, 261764, 261642, 261762, 261768, 060600, 060602, 266700, 261788, 253535, 253538, 260264, 268600, 050031, 261642, 261644, 060604		<b>580712</b>
2L-7D03U	3,0 m					<b>580713</b>
2L-7D05U	5,0 m					<b>580715</b>
2L-7D02UD	1,8 m			261642, 261644, 253535, 253535, 253538, 261182, 060602, 261788, 261642, 261644	CS1184	<b>580722</b>
2L-7D03UD	3,0 m					<b>580723</b>
2L-7D05UD	5,0 m					<b>580725</b>
2L-7D02UI	1,8 m			261642, 261644, 018165, 261762, 261764, 260264, 253535, 253538, 261642, 261644	VS261, VS461, VC060, VE602	<b>580702</b>
2L-7D03UI	3,0 m					<b>580703</b>
2L-7D02UH	1,8 m			253539, 253540, 260264		<b>580710</b>
2L-1701	1,8 m			Câble d'installation en chaîne pour: 261708, 261716, 261108, 261116, 261008, 261016, 260116, 261508, 261516, 260121, 261516, 253608, 253616, 260121, 260123, 261508, 261516, 261121, 261123	ACS1208A, ACS1216A, KL1116, KL3116,	<b>051452</b>
2L-1705	5,0 m					<b>051455</b>
2L-1715	15,0 m					<b>051457</b>
2L2700	0,6 m					<b>051470</b>
2L-2701	1,8 m			Câble d'installation en chaîne pour : KH2508A, KH2516A		<b>051472</b>



REF. ATEN	DÉSIGNATION	REF.	REF. ATEN	DÉSIGNATION	REF.
<b>PROLONGATEUR KVM</b>			<b>SWITCH KVM ATEN PRO ALTUSEN</b>		
CE100	DEPORT KVM VGA/USB 100m	<b>050029</b>	KA7120	MODULE VGA/PS2 HQ 50m pour KVM ALTUSEN CAT5	<b>267120</b>
CE250A	EXTENDEUR CAT5 VGA/PS2 150M	<b>050021</b>	KA7130	MODULE SUN 13W3/Din8 HQ pour KVM Cat5	<b>267130</b>
CE252	EXTENDEUR CAT5 VGA/PS2	<b>050024</b>	KA7166	MODULE KVM CAT5 DVI+USB VIRTUAL MEDIA	<b>267166</b>
CE350	EXTENDEUR 150M CAT5 VGA/PS2+AUDIO+RS232	<b>050026</b>	KA7168	MODULE KVM CAT5 HDMI+USB VIRTUAL MEDIA	<b>267168</b>
CE370	EXTENDEUR 300M CAT5 VGA/PS2+AUDIO+RS232+DESKEW	<b>050027</b>	KA7170	MODULE VGA/USB HQ 50m pour KVM ALTUSEN CAT5	<b>267170</b>
CE600	EXT.KVM DVI/USB/AUDIO Single Link	<b>060600</b>	KA7175	MODULE KVM USB VIRTUAL MEDIA	<b>267175</b>
CE602	EXT.KVM DVI/USB/AUDIO Dual Link	<b>060602</b>	KA7176	MODULE KVM USB VIRTUAL MEDIA + AUDIO	<b>267176</b>
CE604	PROLONG.KVM DOUBLE ECRAN DVI/USB/AUDIO/RS232 60M	<b>060604</b>	KA7230	CONSOLE VGA/USB+PS2 POUR KVM MATRIX KM05/9	<b>267230</b>
CE610	DEPORT DE CONSOLE DVI-D/USB 2.0 SUR IP	<b>050031</b>	KA7240	CONSOLE VGA/USB Virt.Media KVM MATRIX KM05/09	<b>267240</b>
CE680	EXTENDEUR DVI-D/USB SUR 1 FIBRE MONOMODE LC 600M	<b>050034</b>	KA7520	MODULE VGA/PS2 PRO 50M POUR KVM CAT5	<b>267520</b>
CE690	EXTENDEUR DVI-D/USB SUR 1 FIBRE MONOMODE LC 20KM	<b>050039</b>	KA7570	MODULE VGA/USB PRO 50M POUR KVM CAT5	<b>267570</b>
CE700A	EXTENDEUR CAT5 VGA/USB 150M	<b>050030</b>	KA7920	MODULE VGA/PS2 CORDON RJ45 4.5M INTEGRE	<b>267920</b>
CE750	EXTENDEUR CAT5 USB/VGA+AUDIO+RS232 200M	<b>050032</b>	KA7970	MODULE VGA/USB CORDON RJ45 4.5M INTEGRE	<b>267970</b>
CE770	EXTENDEUR CAT5 USB/VGA+AUDIO+RS232 300M	<b>050033</b>	KA9170	MODULE KVM CAT5 USB 300m	<b>269170</b>
CE774	PROLONGATEUR KVM DOUBLE ECRAN VGA/USB/Audio 150M	<b>050036</b>	KA9222A	MODULE CONSOLE KVM CAT5 PS2	<b>269222</b>
CE775	PROLONGATEUR KVM DOUBLE ECRAN VGA/USB/Audio 150M	<b>050037</b>	KA9233	CONSOLE VGA/USB-PS2 POUR KVM KM0832	<b>267233</b>
CE790	EXTENDEUR KVM VGA/USB SUR IP + Audio/RS232	<b>050045</b>	KA9250	ALTUSEN MODULE CONSOLE KH0116	<b>269250</b>
CE790R	RECEPTEUR EXTENDEUR VGA/USB SUR IP	<b>050046</b>	KE6900	EXTENDEUR KVM DVI-I/USB SUR IP GIGABIT	<b>266900</b>
CE790T	EMETTEUR EXTENDEUR VGA/USB SUR IP	<b>050047</b>	KE6900	EXTENDEUR KVM DOUBLE DVI-I/USB SUR IP GIGABIT	<b>266940</b>
CE800B	EXTENDEUR CAT5 VGA/USB+AUDIO 250M	<b>050035</b>	KE6900R	RECEPTEUR EXTENDEUR KVM DVI-I/USB SUR IP	<b>266902</b>
2A-130G	EMULATEUR EDID VGA POUR PROLONG. CONSOLE KVM	<b>580745</b>	KE6900T	EMETTEUR EXTENDEUR KVM DVI-I/USB SUR IP	<b>266901</b>
<b>CONSOLE LCD ATEN</b>			KH0116	ALTUSEN KVM 16 PORTS + CONSOLE DEPORTÉ	<b>260116</b>
CL1000M	CONSOLE LCD 17" SIMPLE RAIL VGA/PS2-USB	<b>261000</b>	KH1508A	KVM ALTUSEN CAT5 8 PORTS	<b>260158</b>
CL1000N	CONSOLE LCD 19" VGA/PS2+USB	<b>261019</b>	KH1508AI	KVM IP ALTUSEN CAT5 8 PORTS	<b>261508</b>
CL1008M	CONSOLE KVM LCD 17" 8 PORTS	<b>261008</b>	KH1516A	KVM ALTUSEN 16 PORTS CAT5	<b>260166</b>
CL1016M	CONSOLE KVM LCD 17" 16 PORTS	<b>261016</b>	KH1516AI	KVM IP ALTUSEN CAT5 16 PORTS	<b>261516</b>
CL3000M	CONSOLE LCD LED 19" 1 PORT VGA/PS2-USB	<b>263000</b>	KH2508A	KVM ALTUSEN 8 PORTS DUAL CONSOLE CAT.5E	<b>260019</b>
CL5708M	CONSOLE KVM LCD 17" 8 PORTS + PORTS USB	<b>261108</b>	KH2516A	KVM ALTUSEN 16 PORTS DUAL CONSOLE CAT.5E	<b>260020</b>
CL5716M	CONSOLE KVM LCD 17" 16 PORTS + PORTS USB	<b>261116</b>	KL1100M	ALTUSEN CONSOLE KVM 17" VGA-USB/PS2	<b>261105</b>
CL5800N	CONSOLE LCD 19" VGA-USB/PS2	<b>261005</b>	KL1508AIM	CONSOLE LCD 17" KVM IP 8 PORTS RJ45	<b>261121</b>
CL5808N	CONS. KVM RACKABLE 19" VGA-USB/PS2 + PORT USB	<b>260908</b>	KL1508AIN	CONSOLE LCD 19" KVM IP 8 PORTS RJ45	<b>261024</b>
CL5816N	CONS. KVM RACKABLE 19" VGA-USB/PS2 + PORT USB	<b>260916</b>	KL1508AM	ALTUSEN CONSOLE LCD 17" DUAL RAIL +KVM 8 PORTS	<b>260121</b>
CL6700MW	CONSOLE LCD HDMI-DVI-VGA/USB FULL HD 1080P	<b>266780</b>	KL1508AN	ALTUSEN CONSOLE LCD 19" DUAL RAIL KVM 8 PORTS	<b>260024</b>
CL6700N	CONSOLE DVI LCD 19" 1 port DVI/USB	<b>266700</b>	KL1516AIM	CONSOLE LCD 17" KVM IP 16 PORTS RJ45	<b>261123</b>
<b>ATEN OVER IP</b>			KL1516AIN	CONSOLE LCD 19" KVM IP 16 PORTS RJ45	<b>261022</b>
CN8000	KVM IP VGA-USB/PS2	<b>068000</b>	KL1516AM	CONSOLE LCD ALTUSEN 17" DUAL RAIL KVM 16 PORT	<b>260123</b>
CN8600	KVM IP DVI-D/USB/RS232 Dual IP + Dual Power	<b>268600</b>	KL1516N	CONSOLE LCD ALTUSEN 19" DUALRAIL KVM 16 PORT	<b>260022</b>
IP8000	KVM IP SUR CARTE PCI	<b>068100</b>	KL9116M	CONSOLE LCD 17" KVM IP 16 PORTS VGA/PS2-USB	<b>260009</b>
CS1708I	KVM IP 8 PORTS PS2/USB + PORT USB	<b>253608</b>	KM0032	ALTUSEN KVM 32 PORTS EXPANSION VIRTUAL MEDIA	<b>260342</b>
CS1716I	KVM IP 16 PORTS PS2/USB + PORT USB	<b>253616</b>	KM0532	ALTUSEN KVM MATRIX 32 PORTS-5 USER VIRTUAL MEDI	<b>260316</b>
<b>SWITCH KVM ATEN</b>			KM0932	ALTUSEN KVM MATRIX 32 PORTS-9 USER VIRTUAL MEDI	<b>260332</b>
CM0264	KVM 4 PORTS 2xHDMI/USB + 2xDVI/USB	<b>260264</b>	KN1000	KVM IP AVEC CONTROLE D'ALIMENTATION	<b>261001</b>
CM1164	KVM MOSAÏC DVI/USB/Audio 4 PORTS	<b>261164</b>	KN1108V	KVM CAT5 PRO 8 SERV.+V.M* - Admin. 1 local / 1 distant	<b>262008</b>
CS1182	KVM SECURISÉ DVI/USB 2 PORTS (Certif.EAL2+)	<b>261182</b>	KN1116V	KVM CAT5 PRO 16 SERV.+V.M* - Admin. 1 local / 1 distant	<b>262016</b>
CS1308	KVM VGA/USB+PS2 8 PORTS COMBO RACKABLE	<b>051308</b>	KN2116A	KVM CAT5 PRO 16 SERVEURS - Admin. 1 local / 2 distants	<b>262116</b>
CS1316	KVM VGA/USB+PS2 16 PORTS COMBO RACKABLE	<b>051316</b>	KN2124V	KVM CAT5 PRO 24 SERV. + V.M* - Admin. 1 local / 2 distants	<b>262124</b>
CS1642A	KVM DUAL DVI-HD/USB+AUDIO 2 PORTS	<b>261643</b>	KN2132V	KVM CAT5 PRO 32 SERVEURS -Admin. 1 local / 2 distants	<b>262132</b>
CS1644A	KVM DUAL DVI HD/USB+AUDIO 4 PORTS	<b>261645</b>	KN2140V	KVM CAT5 PRO 40 SERV. + V.M* - Admin. 1 local / 2 distants	<b>262140</b>
CS1708A	KVM VGA-USB/PS2 CASCADABLE 8 PORTS	<b>261708</b>	KN4116	KVM CAT5 PRO 24 SERV.+V.M* - Admin. 1 local / 4 distants	<b>264116</b>
CS1716A	KVM VGA-USB/PS2 CASCADABLE 16 PORTS	<b>261716</b>	KN4124V	KVM CAT5 PRO 32 SERVEURS -Admin. 1 local / 4 distants	<b>264124</b>
CS1732B	KVM 2 PORTS VGA/USB/AUDIO +2 PORTS HUB ET OSD	<b>253621</b>	KN4132	KVM CAT5 PRO 32 SERVEURS -Admin. 1 local / 4 distants	<b>264132</b>
CS1734B	KVM 4UC VGA/USB+Audio	<b>052360</b>	KN4132V	KVM CAT5 PRO 32 SERV.+V.M* -Admin. 1 local / 4 distants	<b>264132V</b>
CS1742	KVM 2 PORTS USB+VGA DUAL SCREEN + AUDIO	<b>260013</b>	KN4140V	KVM CAT5 PRO 40 SERV.+V.M* -Admin. 1 local / 4 distants	<b>264140</b>
CS1744	KVM 4 PORTS USB DUAL SCREEN + AUDIO	<b>260014</b>	KN4164V	KVM CAT5 PRO 64 SERV.+V.M* -Admin. 1 local / 4 distants	<b>264164</b>
CS1754	KVM 19" 4 PORTS VGA/PS2 & USB	<b>253641</b>	KN8132V	KVM CAT5 PRO 32 SERV.+V.M* -Admin. 1 local / 8 distants	<b>268132V</b>
CS1758	KVM 8 PORTS VGA+PS2/USB+AUDIO	<b>253640</b>	KN8132V	KVM CAT5 PRO 32 SERV.+V.M* -Admin. 1 local / 8 distants	<b>268164</b>
CS1762A	KVM DVI+USB+AUD 2 PORTS	<b>261762</b>	CC2000-XL	CLE USB CONTROLE DE KVM IP 128 SERVEURS	<b>262000</b>
CS1764A	KVM DVI+USB+AUD 4 PORTS	<b>261764</b>	<b>CONVERTISSEUR ATEN</b>		
CS1768	KVM DVI/USB 8 PORTS SINGLE LINK	<b>261768</b>	IC485AI	CONVERTISSEUR RS485/422 W/DIP	<b>041130</b>
CS1782A	KVM DVI HiRes/USB 2 PORTS + AUDIO 7.1	<b>253535</b>	IC485S	CONVERTISSEUR RS232/RS485	<b>583500</b>
CS1784A	KVM DVI HiRes/USB 4 PORTS	<b>253538</b>	SN9108	SERVEUR DE CONSOLE SERIE SUR IP - 8 PORTS RS-232	<b>269309</b>
CS1788	KVM DVI/USB 8 PORTS DUAL LINK HD	<b>261788</b>	SN0116	SERVEUR DE CONSOLE SERIE SUR IP - 16 PORTS RS-232	<b>269316</b>
CS17916	KVM RACKABLE HDMI/USB 16 PORTS	<b>261799</b>	SN0132	SERVEUR DE CONSOLE SERIE SUR IP - 32 PORTS RS-232	<b>269332</b>
CS1792	KVM HDMI/USB 2 PORTS + AUDIO 2.1	<b>253539</b>	SN0148	SERVEUR DE CONSOLE SERIE SUR IP - 48 PORTS RS-232	<b>269348</b>
CS1794	KVM HDMI/USB 4 PORTS + AUDIO 2.1	<b>253540</b>	SN3101	SERVEUR RS-232 SUR IP 1 PORT	<b>269300</b>
CS1798	KVM RACKABLE HDMI/USB 8 PORTS	<b>261798</b>	UC10KM	ADAPTATEUR USB VERS 2 PS2	<b>040810</b>
CS1942	KVM Mini DisplayPort Dual-View / USB - 2 ports	<b>261942</b>	UC2322	HUB USB - 2 PORTS DB9 RS232	<b>040232</b>
CS1944	KVM Mini DisplayPort Dual View/USB/Audio	<b>261944</b>	UC2324	HUB USB - 4 PORTS DB9 RS232	<b>040234</b>
CS22D	Switch KVM DVI/USB AVEC TELECOMMANDE	<b>253525</b>	UC232A	ADAPTATEUR USB>SERIE DB9	<b>040360</b>
CS22U	KVM VGA/USB MULTIPORTEFORME	<b>253522</b>	UC410	CONV.CLAVIER/SOURIS VERS GAMEPAD PLAYSTATION-XBOX	<b>040841</b>
CS231	KVM INVERSE 1 PC 2 UTILISATEURS VGA/USB	<b>052481</b>	UCE60	EXTENDEUR USB 1.1 VERS CAT5 60M	<b>040318</b>
CS428	KVM Switch 8UC/UTIL. AUDIO.+OSD	<b>051321</b>	UE2120	CABLE REPTEUR USB 2.0 12M	<b>040312</b>
CS553	ADAPTATEUR CLAVIER/SOURIS USB PR IPAD/IPOD PC/MAC	<b>050229</b>	UE2120H	CABLE REPTEUR USB 2.0 12M + HUB USB 4 PORTS	<b>040314</b>
CS62A	KVM 2 UC PS/2 CABLES INTEGRES-AUDIO	<b>253536</b>	UE250-AT	BLE REPTEUR USB 2.0 5M	<b>040315</b>
CS62S	Mini switch KVM 2 ports VGA/PS2 câbles intégrés	<b>253562</b>	UE350	CABLE D'EXTENSION USB 3.0 5M	<b>040313</b>
CS62US	KVM USB+AUDIO 2 PORTS	<b>052200</b>	UEH4002	PROLONGATEUR KVM 2.0 4 PORTS SUR RJ-45 100M	<b>044002</b>
CS64A	KVM 4 PORTS VGA/PS2/AUDIO CABLES INTEGRES	<b>253537</b>	UH284	HUB 4 PORTS USB 2.0 MAGNETIC	<b>021284</b>
CS64US	KVM USB+AUDIO 4 PORTS	<b>052201</b>	US221A	PARTAGEUR D'IMPRIMANTE USB 2.0 - 2 PORTS	<b>014200</b>
CS682	KVM in Cable 2 port DVI/USB+Audio	<b>052303</b>	US224	PARTAGEUR HUB USB 2.0 4 PORTS POUR 2 PC	<b>014224</b>
CS692	KVM in Cable 2 ports HDMI/USB+Audio	<b>052304</b>	US421A	PARTAGEUR D'IMPRIMANTE USB 2.0 - 4 PORTS	<b>014040</b>
CS72D	SWITCH KVM DVI/USB - 2 PORTS	<b>052472</b>	US424	PARTAGEUR HUB USB 2.0 4 PORTS POUR 4 PC	<b>014424</b>
CS72U	KVM 2 PORTS VGA/USB/AUDIO + CABLES	<b>052372</b>	UH300	HUB REPTEUR FIREWIRE 3 PORTS	<b>022450</b>
CS74D	SWITCH KVM DVI-D/USB 4 PORTS	<b>052474</b>	FH600	HUB REPTEUR FIREWIRE 6 PORTS	<b>022460</b>
CS74U	KVM 4 PORTS VGA/USB/AUDIO + CABLES	<b>052374</b>			
CS782DP	SWITCH KVM 2 PORTS DisplayPort 4k/USB/Audio	<b>052305</b>			
CS82AC	KVM SWITCH 2UC VGA/PS2	<b>052320</b>			
CS82U	KVM 2UC VGA/USB+PS2	<b>052321</b>			
CS84AC	KVM SWITCH 4UC VGA/PS2	<b>052340</b>			
CS84U	KVM 4UC VGA/USB+PS2	<b>052341</b>			
CS913409	KVM 4 PORTS PS/2 RACKABLE 1U	<b>250257</b>			
CS9138	SWITCH KVM 8 PORTS VGA/PS2 +OSD RACKABLE	<b>051290</b>			

# SOLUTIONS MÉTIERS

Vidéosurveillance & sécurité	181
Digital Media	211
Installation & équipement multimédia	221
Installation réseau & outillage	245
Installation électrique & éclairage	259
Distribution électrique & onduleurs	277
Téléphonie & visioconférence	299

## Le **point** sur les solutions MÉTIERS

### Vidéosurveillance & sécurité

Notre gamme de caméras s'enrichit de modèles 4 en 1 : HD-TVI, HD-CVI, AHD et CVBS, vendues **P. 198**.

La gamme domotique s'enrichit **P. 204-205** de l'offre Trust Smart Home. Véritable gamme professionnelle, elle séduira installateurs et particuliers par sa fiabilité, son positionnement tarifaire et sa facilité d'installation.

### Digital Media

De plus en plus d'installations requièrent un media player à base PC au plus proche de l'écran : nous vous proposons deux PC Giada sur slot OPS **P. 209**.

Notre offre LG s'étend **P. 215** avec une gamme complète équipée de SoC avec webOS 2.0, des afficheurs 49 et 55" équipés de la technologie transfective ainsi que des afficheurs allant de 75 à 98" et supportant la résolution Ultra HD.

La technologie HDBaseT permettant de diffuser des contenus HD sur longue distance est mise à l'honneur chez ATEN à la **P. 212**.

### Installation & équipement multimédia

Le nouveau connecteur type C se répand de plus en plus dans la majorité des modèles récents de cartes mères et d'ordinateurs portables. Pour pouvoir connecter vos écrans à votre PC équipé de la connectique type C, nous vous proposons une gamme de convertisseurs USB type C, que vous retrouverez en **P. 222**.

Nous avons également développé notre gamme de support écrans sur pied, avec un support écran sur roulettes et un support sur pied, à des prix compétitifs.

Retrouvez nos supports écrans **P. 230 à 237**

### Installation électrique & éclairage

En réponse à l'adoption massive de l'éclairage LED en entreprise, nous vous proposons une toute nouvelle offre de solutions d'éclairage à LED répondant aux besoins en éclairage de tous les bâtiments, que ce soit en relamping ou en nouvelle installation.

- ampoules **P. 273 et 274**
- éclairage intérieur **P. 275**
- éclairage extérieur **P. 276**

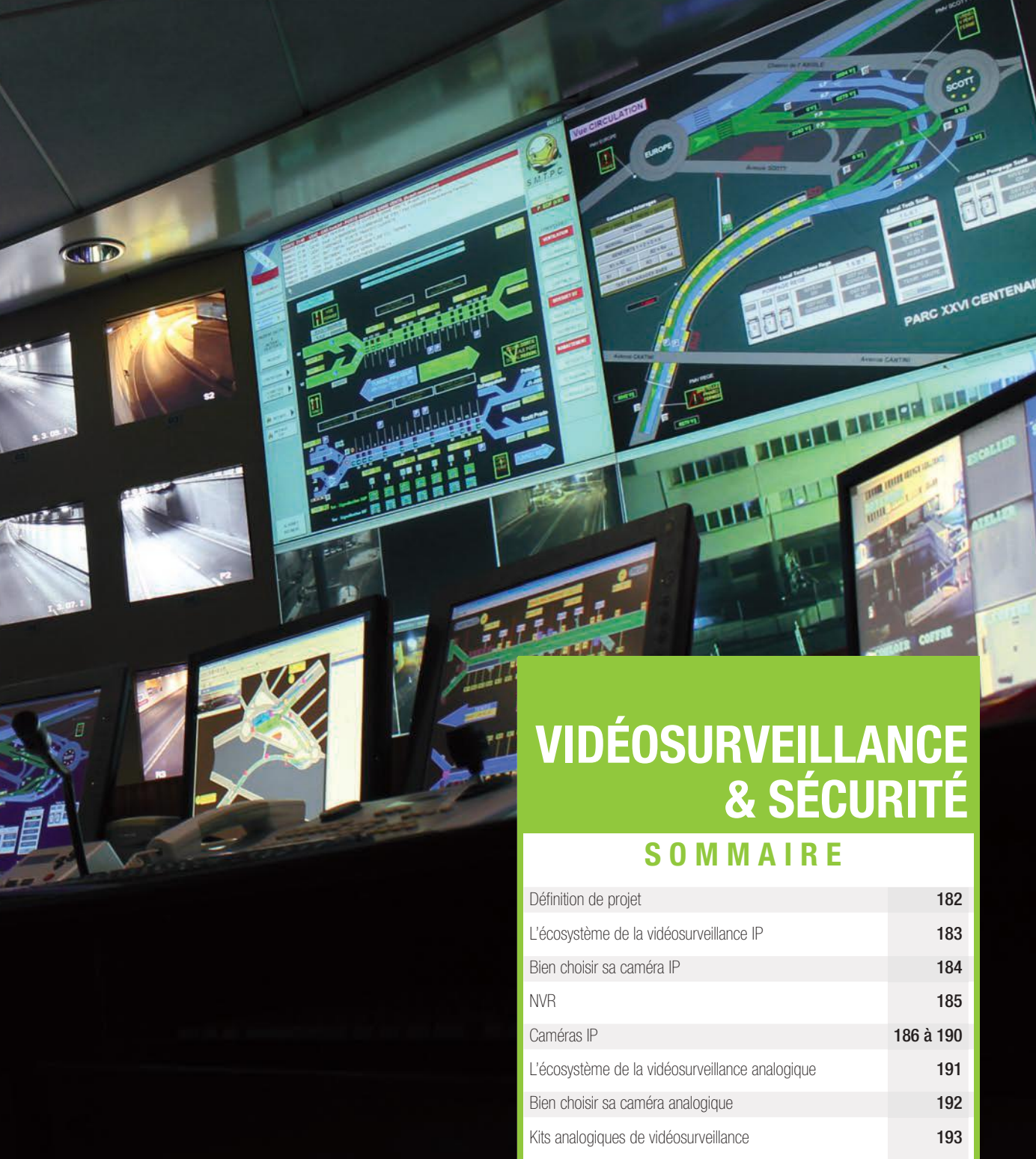

# VIDÉOSURVEILLANCE & SÉCURITÉ

## SOMMAIRE

Définition de projet	182
L'écosystème de la vidéosurveillance IP	183
Bien choisir sa caméra IP	184
NVR	185
Caméras IP	186 à 190
L'écosystème de la vidéosurveillance analogique	191
Bien choisir sa caméra analogique	192
Kits analogiques de vidéosurveillance	193
Enregistreurs de caméras analogiques	194 - 195
Caméras analogiques	196 à 198
Câbles & connectique pour installation de vidéosurveillance	199
Accessoires d'alimentation & d'aide à l'installation	200
Accessoires d'exploitation & d'acquisition	201
Ecrans de vidéosurveillance	202
Caméras factices	203
Domotique sans fil	204 - 205
Alarmes	206
Détecteurs pour alarme	207
Domotique Z-Wave	208 - 209
Détecteurs Avertisseurs Autonomes de Fumée	210

## ZOOM SUR

### Ecran de vidéosurveillance 47"

- Format : 47"
- Résolution max : 1920 x 1080
- Matériau châssis : métal
- Luminosité : 500 cd/m2
- Contraste : 1300:1
- Connectique entrée :  
5 x BNC, 1 x VGA, 1 x HDMI® / DVI  
1 x HD-SDI, 1 x YPbPr (BNC)

NOUVEAU  
2016



ipure

REF.  
047193

Page 202

# Définition de projet



## CONFIEZ-NOUS VOTRE PROJET !

A partir de cette matrice à retourner à votre contact commercial, nous étudions votre projet et nous vous faisons une proposition personnalisée !

Société : \_\_\_\_\_ Nom : \_\_\_\_\_ Prénom : \_\_\_\_\_  
 Adresse : \_\_\_\_\_ Code postal : \_\_\_\_\_ Ville : \_\_\_\_\_  
 E-mail : \_\_\_\_\_ Tél. : \_\_\_\_\_ Fax : \_\_\_\_\_

### Quel est le type d'emplacement du système de surveillance ?

Dans un lieu (ouvert au public, voie publique)

Lieu privé (locaux fermés au public d'une entreprise, chez un particulier)

Autres Précisez :

### L'installation :

### Nombre total de caméras

Nouvelle installation : Oui

Installation à étendre : Analogique  IP

### Contraintes particulières par caméra : (continuer sur papier libre si nécessaire)

Caméra	Températures extrêmes	Contre-jour	Vandalisme	Environnement maritime	Obscurité complète
Caméra 1	<input type="checkbox"/>	<input type="checkbox"/>	<input type="checkbox"/>	<input type="checkbox"/>	<input type="checkbox"/>
Caméra 2	<input type="checkbox"/>	<input type="checkbox"/>	<input type="checkbox"/>	<input type="checkbox"/>	<input type="checkbox"/>
Caméra 3	<input type="checkbox"/>	<input type="checkbox"/>	<input type="checkbox"/>	<input type="checkbox"/>	<input type="checkbox"/>
Caméra 4	<input type="checkbox"/>	<input type="checkbox"/>	<input type="checkbox"/>	<input type="checkbox"/>	<input type="checkbox"/>
Caméra 5	<input type="checkbox"/>	<input type="checkbox"/>	<input type="checkbox"/>	<input type="checkbox"/>	<input type="checkbox"/>
Caméra 6	<input type="checkbox"/>	<input type="checkbox"/>	<input type="checkbox"/>	<input type="checkbox"/>	<input type="checkbox"/>

### Les caméras

Besoin d'identification :

Présence d'un objet ou d'une personne dans un espace

Reconnaître un petit objet porté

Identification d'un visage

Lecture de plaque minéralogique

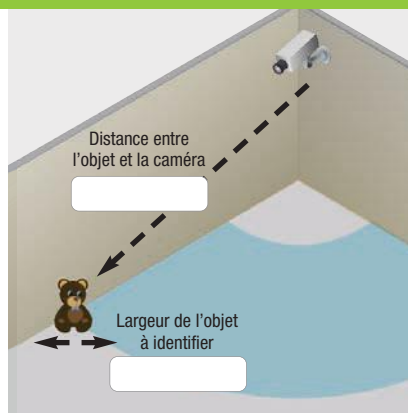

Caméra 1 Distance (m)  Largeur (m)

Caméra 2 Distance (m)  Largeur (m)

Caméra 3 Distance (m)  Largeur (m)

Caméra 4 Distance (m)  Largeur (m)

Caméra 5 Distance (m)  Largeur (m)

Caméra 6 Distance (m)  Largeur (m)

### Le stockeur

Nombre de caméras par appareil : 4  8  16  32

### Résolution

4CIF / D1 / 960H (minimum légal)

1 ou 1,3 Megapixel / 1000TVL (typique 720p)

2 Megapixels (typique 1080p)

3 Megapixels

5 Megapixels

### Rythme

12 images / sec

25 images / sec

### Durée de stockage

Jours (1 mois max)

# L'écosystème de la vidéosurveillance IP

## La vidéosurveillance sur IP offre une souplesse de déploiement inégalable !

Sa simplicité pour les petits systèmes, tout comme ses possibilités d'évolutivité pour les moyens et grands systèmes, en font dorénavant la solution privilégiée

des professionnels de la sécurité mais aussi de l'IT. L'amélioration de la technologie visuelle des caméras IP permet de reprendre et d'enrichir les fonctionnalités de la

technologie de surveillance analogique. Des passerelles existent pour réaliser des installations mixtes IP / analogiques.

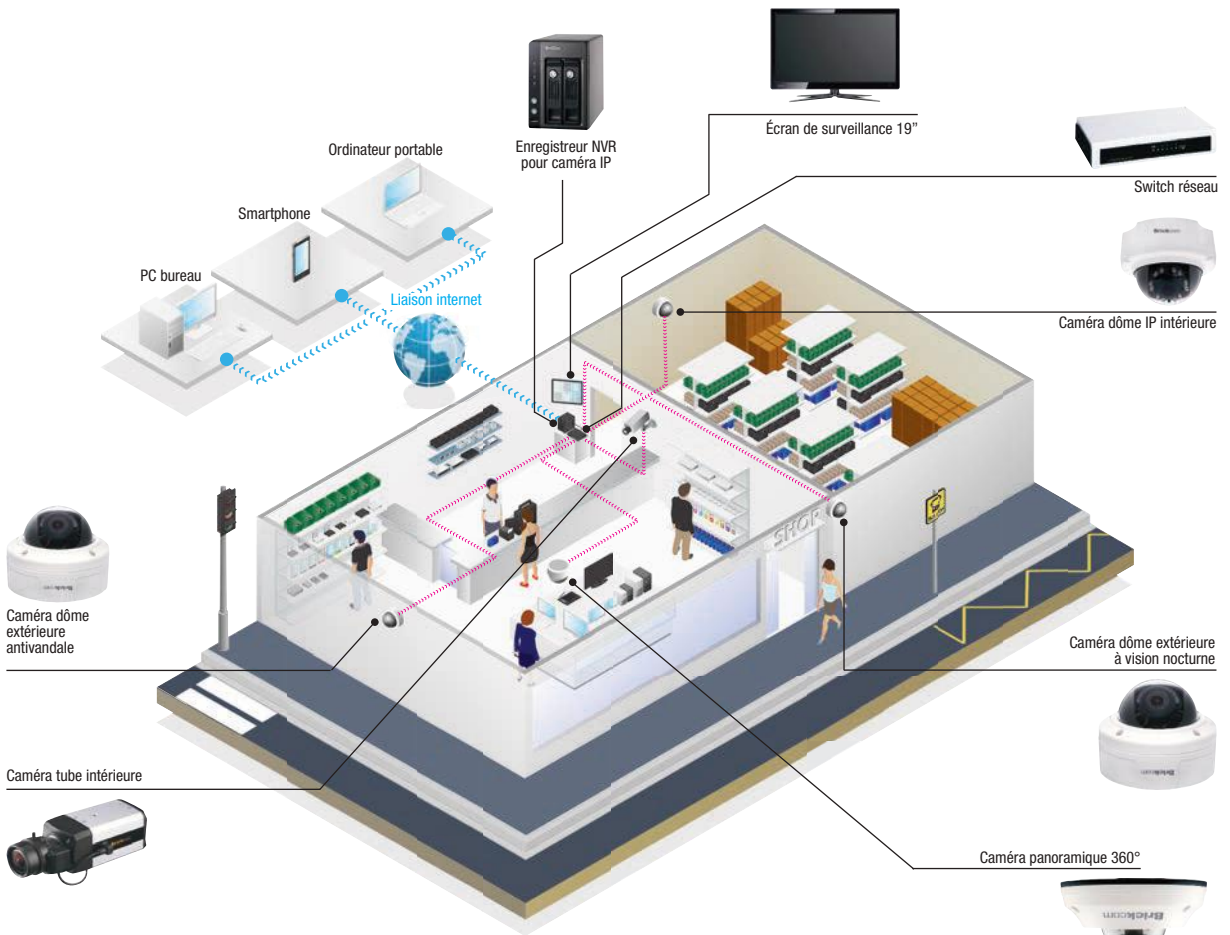

## Retrouvez tous les éléments nécessaires à une installation de vidéosurveillance IP performante !



### Caméras

Pages 186 à 190



### Cordons RJ-45

Pages 27 à 38



### Switchs réseau

Pages 124 à 135



### Injecteurs et switchs PoE

Pages 128 à 144



### Écrans de vidéosurveillance

Page 202



### NVR logiciel et matériel

Page 185



### Accessoires de vidéosurveillance

Pages 199 à 201



### Points d'accès et accessoires WiFi





Pages 115, 119 à 123



# BIEN CHOISIR SA CAMÉRA IP

Le point le plus important lors d'une installation de caméras IP est celui du stockage des images. En effet, malgré le protocole ONVIF, NVR et caméras ne sont toujours pas compatibles.

Le tableau ci-dessous présente les principales caractéristiques des caméras, mais surtout leur compatibilité avec un enregistreur.

Marque	NVR	Étanchéité	Nocturne	Résolution	WiFi	Angles de vision Horizontal	Antivandale	Motorisée	Alimentation	Connecteur d'alim	Référence	Page
												
-	Logiciel propriétaire	Non	Oui	640 x 480	Non	NC	Non	-	5 V fournie	Fiche	<b>050828</b>	186
AXIS	ONVIF / QNAP / Go1984	Non	Non	800 x 600	Non	67°	Non	-	5 V fournie	Fiche	<b>054003</b>	
-	Logiciel propriétaire	Non	Oui	1280 x 720	Oui	53°	Non	PT	Fournie	Fiche	<b>020002</b>	
AXIS	ONVIF / QNAP / Go1984	Non	Oui	1280 x 800	Non	84°	Non	-	PoE / fournie	Fiche	<b>054005</b>	
AXIS	ONVIF / QNAP / Go1984	IP42	Non	1280 x 800	Non	80°	Oui	-	PoE	-	<b>054008</b>	
AXIS	ONVIF / QNAP / Go1984	Non	Non	1280 x 720	Non	60°	Non	PT	PoE	-	<b>054054</b>	187
-	Logiciel propriétaire	Non	Oui	1920 x 1080	Oui	60°	Non	PT	5 V fournie	Fiche	<b>020007</b>	
DEXLAN	Dexlan / ONVIF	Non	Oui	1280 x 800	Oui	53,7°	Non	-	12 V 1 A fournie	Fiche	<b>020058</b>	
DEXLAN	ONVIF / QNAP / Dexlan	Non	Oui	1920 x 1080	Non	73,20°	Non	-	PoE / 12 V 1 A non fournie	Fiche	<b>020048</b>	
PLANET	ONVIF / QNAP	Non	Oui	1920 x 1080	Non	100,5° - 35,8°	Non	-	PoE / 12 V 1 A fournie	Fiche	<b>053610</b>	
AXIS	ONVIF / QNAP / Go1984	Non	Non	2048 X 1536	Non	134°	Oui	-	PoE	-	<b>054010</b>	188
AXIS	ONVIF / QNAP / Go1984	Non	Oui	2592 x 1944	Non	187° - 360°	Oui	-	PoE	-	<b>054036</b>	
-	Logiciel propriétaire	IP66	Oui	640 x 480	Non	NC	Non	-	5 V 2,5 A fournie	Fiche	<b>050827</b>	
-	Dexlan / ONVIF	IP67	Oui	1280 x 720	Non	53,7°	Non	-	PoE / 12 V 1 A non fournie	Fiche	<b>020054</b>	
DEXLAN	Dexlan / ONVIF	IP66	Oui	1920 x 1080	Non	73,2°	Non	-	PoE / 12 V 1 A non fournie	Fiche	<b>020059</b>	
DEXLAN	Dexlan / ONVIF	IP66	Oui	1920 x 1080	Non	103° - 31°	Non	-	PoE / 12 V 1 A non fournie	Fiche	<b>020060</b>	189
DEXLAN	ONVIF / DEXLAN / QNAP	Oui	Oui	1920 x 1080	Non	103° - 31°	Oui	-	PoE / 12 V 1,5 A non fournie	Fiche	<b>020051</b>	
PLANET	ONVIF / QNAP / Go1984	IP66	Oui	1920 x 1080	Non	74°	Non	-	PoE / 12 V 1 A fournie	Fiche	<b>053600</b>	
PLANET	QNAP / ONVIF	IP66	Oui	1920 x 1080	Non	106,72°-34,89°	Non	-	PoE / 12 V 1 A fournie	Fiche	<b>053609</b>	
PLANET	QNAP / ONVIF	IP66	Oui	1920 x 1080	Oui	106,72°-34,89°	Non	-	12 V fournie	Fiche	<b>053614</b>	
PLANET	QNAP / ONVIF	IP66	Oui	2592 x 1944	Non	85° - 25,5°	Non	-	PoE / 12 V 1 A fournie	Fiche	<b>053616</b>	190
PLANET	QNAP / ONVIF	IP66	Oui	2592 x 1944	Non	93,6° - 28,9°	Oui	-	PoE / 12 V 1 A fournie	Fiche	<b>053608</b>	
-	Logiciel propriétaire	Oui	Oui	1280 x 720	Oui	NC	Non	PTZ	5V 2,5 A fournie	Fiche	<b>050829</b>	
AXIS	QNAP / Go1984 / ONVIF	Non	Oui	1280 x 720	Non	59,2° - 5,2°	Non	PTZ	PoE	-	<b>054057</b>	
AXIS	QNAP / Go1984 / ONVIF	IP66	Oui	1280 x 720	Non	59,2° - 5,2°	Oui	PTZ	PoE	-	<b>054058</b>	
-	QNAP / Go1984	IP67	Oui	1920 x 1080	Non	47,3° - 5,3°	Non	PTZ	PoE / 12 V 1 A non fournie	Fiche	<b>020056</b>	



Retrouvez tous nos disques durs pour vidéosurveillance

Page : 362

## NVR QNAP

Enregistreur autonome de caméras IP (la vérification du support natif des caméras souhaitées est indispensable).

### CARACTÉRISTIQUES

- Supporte les caméras Megapixels, le H.264, le MPEG4 et le MJPEG
- Hardware à processeurs Intel multicœurs et fonctions RAID (disques durs professionnels nécessaires)
- Il comporte un logiciel embarqué dédié (QVR) pour la gestion des caméras et dispose de puissantes fonctions : incorporation de plans des locaux surveillés avec situation des caméras, facilitant la localisation des événements
- Le logiciel permet de gérer jusqu'à 64 caméras en mosaïque et détecte un second écran pour monter jusqu'à 128 (en fonction du nombre de licences)
- Bouton de relecture instantanée pour accéder rapidement à un événement étant apparu subrepticement suspect
- Gestion et intégration à la timeline des caméras avec la fonction Edge recording (sur carte SD) comme buffer en cas de défaillance réseau
- Sauvegarde de l'espace disque en gérant automatiquement la qualité des images stockées et en déclenchant l'enregistrement uniquement en cas d'alarme
- Gestion des caméras 360°, watermark des vidéos, pilotage par icônes user friendly du PTZ, du contrôle de lecture...
- Analyse vidéo intelligente : détection de mouvements, objets manquants, masquage de l'objectif ou focus déréglé

Accessible depuis smartphones via application VMOBILE (iPhone®, Android...) : elle permet de vérifier l'état des caméras, de jouer des vidéos enregistrées et de visualiser les caméras. Le logiciel Windows et Mac fourni permet de gérer plusieurs NVR QNAP sous une même interface.

- Gestion des utilisateurs sur plusieurs niveaux et génération de journaux détaillés
- Support ONVIF



PRATIQUE !  
APPLICATION SMARTPHONE



GARANTIE  
**02**  
ANS

Réf. D47587



**QNAP**®

DÉSIGNATION	NOMBRE CAMÉRAS	FORMAT	CPU / RAM	DISQUES DURS	RAID	GIGABIT	SUPPORT DU PTZ	SORTIE VIDÉO	CARTE SON INTÉGRÉE	RÉF.
VS 2104 L	4	Desktop	1,6 GHz / 512 Mo	2	0 / 1	1	-	-	-	<b>047406</b>
VS 2108 L	8	Desktop	1,6 GHz / 512 Mo	2	0 / 1	1	-	-	-	<b>047388</b>
VS 2204 PRO+	4	Desktop	Intel Quad-Core 2,0 GHz / 4 Go	2	0 / 1	2	Oui	HDMI®	Oui	<b>047587</b>
VS 2208 PRO+	8	Desktop	Intel Quad-Core 2,0 GHz / 4 Go	2	0 / 1	2	Oui	HDMI®	Oui	<b>047577</b>
VS 2212 PRO+	12	Desktop	Intel Quad-Core 2,0 GHz / 4 Go	2	0 / 1	2	Oui	HDMI®	Oui	<b>047582</b>
VS 6112 PRO+	12	Desktop	Dual-Core 2,6 GHz / 4 Go	6	0 / 1 / 5 / 6	2	Oui	HDMI®	Oui	<b>047651</b>
VS 6116 PRO+	16	Desktop	Dual-Core 2,6 GHz / 4 Go	6	0 / 1 / 5 / 6	2	Oui	HDMI®	Oui	<b>047656</b>
VS 6120 PRO+	20	Desktop	Dual-Core 2,6 GHz / 4 Go	6	0 / 1 / 5 / 6	2	Oui	HDMI®	Oui	<b>047661</b>

## Logiciel de gestion de caméras IP

**Sans aucune limitation du nombre de caméras !  
Gère aussi les caméras analogiques !**

### CARACTÉRISTIQUES

- Logiciel de gestion de caméras IP multimarques
- Aucune limitation de caméras
- Go1984 possède toutes les fonctions d'un enregistreur de vidéosurveillance matériel
- Mises à jour gratuites pendant 1 an. Nous consulter pour la souscription d'un service update pour bénéficier de mises à jour au-delà de cette période
- Configuration minimum recommandée :
  - Windows XP ou supérieur
  - Processeur Intel Pentium4 Hyperthreading 3,2 GHz - 1 Go de RAM

Performances ainsi obtenues avec 10 caméras : 12 images / sec. par caméra

- **Réf. 051104** : version PRO du logiciel. Recommandée pour les installations de 1 à 10 caméras
- **Réf. 051105** : version Ultimate du logiciel, utilisant toutes les ressources d'une configuration PC pour offrir un framerate suffisant pour être compatible avec la législation vidéosurveillance en vigueur au-delà de 10 caméras IP
- Logiciel client pour smartphone
- Support ONVIF



Réf. 051104



RÉF.

Logiciel de gestion / enregistreur caméras IP & analogiques (jusqu'à 10 caméras)	<b>051104</b>
Logiciel de gestion / enregistreur caméras IP & analogiques version Entreprise	<b>051106</b>
Logiciel de gestion / enregistreur caméras IP & analogiques version Ultimate (au-delà de 10 caméras)	<b>051105</b>

**Dexlan**

RECOMMANDÉ  
PAR NOS EXPERTS



## NVR 4 caméras

**NVR et switch PoE en un seul produit !**

- Enregistreur pour 4 caméras Dexlan IP (autres marques : nous consulter)
- Codec vidéo H.264
- Compatible iOS / Android et Internet Explorer avec envoi de vidéos sur application smartphone
- Enregistrement et visionnage en 1080p (enregistrement 30 fps pour une résolution caméra de 1280 x 1024)
- 1 x HDD SATA 3.5" jusqu'à 3 To (non fourni)
- Sortie audio par HDMI®
- Switch Ethernet PoE 4 ports pour brancher et alimenter les caméras en direct
- 2 ports USB pour enregistrement et contrôle (souris fournie)
- 1 port eSATA
- Télécommande fournie
- Logiciel 16 caméras Windows et Mac fournis
- Logiciel client pour iOS / Android / Windows Mobile
- Support ONVIF



RÉF.

**020053**





## RÉSOLUTIONS VGA À 1 MEGAPIXEL



PLUS PRODUIT	Dôme économique !	Enregistrement sur carte SD	Le WiFi en plus !
DÉSIGNATION	Caméra dôme IP	Caméra cube IP AXIS M1013	Caméra dôme IP motorisée
CAPTEUR / PIXELS	1/5" - 300 000 pixels	1/4" - 480 000 pixels	1/4" - 1 Megapixel
LENTILLE (MM)	3,6 mm	2,8 mm	4 mm
ANGLES (H)	N.C	67°	53°
RÉSOLUTION	640 x 480	800 x 600	1280 x 720
PORTÉE DES LED	15 m	Non	15m
SENSIBILITÉ	0 lux	1,2 lux	0 lux
ÉTANCHÉITÉ	-	-	-
ANTIVANDALE	-	-	-
AUDIO	-	-	Micro intégré (audio unidirectionnel)
SLOT CARTE	-	Micro SDHC	SD card
WiFi	-	-	Oui
FONCTIONS EMBARQUÉES	-	-	-
ALARMES	Détection de mouvement	Détection de mouvement, de détérioration	Détection de mouvement
TRANSMISSION ALERTES	Envoi d'images par email	Notification par mail	Envoi d'images par email
ALIMENTATION POE	-	-	-
ALIMENTATION AUTRE	Transfo 5 V fourni	Transfo 5 V fourni	Transfo fourni
CONSUMMATION	-	2,2 W	-
NVR	Logiciel propriétaire 16 caméras	ONVIF / QNAP / Go1984	Logiciel propriétaire 16 caméras
APPLI SMARTPHONES			
DIMENSIONS (EN MM)	N.A	95 x 59 x 41	100 x 125
RÉF.	<b>050828</b>	RÉF. <b>054003</b>	RÉF. <b>020002</b>

## RÉSOLUTION 1 MEGAPIXEL &amp; 1,3 MEGAPIXELS





PLUS PRODUIT	Détecteur PIR intégré !	Résiste à la malveillance !	Motorisation Pan Tilt !
DÉSIGNATION	Caméra cube IP AXIS M1054	Caméra dôme IP AXIS M3004-V	Caméra dôme AXIS M5014
CAPTEUR / PIXELS	1/4" - 1 Megapixel	1/4" - 1 Megapixel	1/4" - 1,3 Megapixel
LENTILLE (MM)	2,9 mm	2,8 mm	3,6
ANGLES (H)	84°	80°	60°
RÉSOLUTION	1280 x 800	1280 x 800	1280 x 720
PORTÉE DES LED	LED blanche	-	-
SENSIBILITÉ	0 lux	1,5 lux	1,4 lux
ÉTANCHÉITÉ	-	-	-
ANTIVANDALE	-	Oui (IK08)	-
AUDIO	Micro et HP intégrés (bidirectionnel)	-	Micro intégré (audio unidirectionnel)
SLOT CARTE	-	Micro SDXC	Micro SDXC
WiFi	-	-	-
FONCTIONS EMBARQUÉES	PIR, I/O alarme, activation de l'éclairage en dissuasion, lecture de clips audio enregistrés	Compensation de contre-jour, masque de confidentialité	Vidéo intelligente
ALARMES	Détecteur de mouvements PIR	Détection de mouvements, alarme de détérioration	Détection de mouvement, détection audio
TRANSMISSION ALERTES	Notification par email	Envoi fichier par HTTP / FTP, notification par email	Envoi de fichier : HTTP / FTP, email / notification par email
ALIMENTATION POE	Oui	Oui	Oui
ALIMENTATION AUTRE	Transfo fourni	-	-
CONSUMMATION	6,49 W	2,2 W	-
NVR	ONVIF / QNAP / Go1984	ONVIF / QNAP / Go1984	ONVIF / QNAP / Go1984
APPLI SMARTPHONES			
DIMENSIONS (EN MM)	95 x 59 x 41	100 x 51	130 x 58
RÉF.	<b>054005</b>	RÉF. <b>054008</b>	RÉF. <b>054054</b>

**RÉSOLUTION 1,3 & 2 MEGAPIXELS**



**Dexlan**

**Dexlan**

PLUS PRODUIT	La motorisation au meilleur prix !	La plus complète !	LED infrarouge !
DÉSIGNATION	Caméra dôme IP motorisée	Caméra cube IP avec PIR et micro intégrés	Caméra tube IP à vision nocturne
CAPTEUR / PIXELS	1/4" - 2 Megapixels	1/4" - 1,3 Megapixel	1/4" - 2 Megapixels
LENTILLE (MM)	3,6 mm	3,8	3,8
ANGLES (H)	60°	53,7°	73,2°
RÉSOLUTION	1920 x 1080	1280 x 800	1920 x 1080
PORTÉE DES LED	15 m	10 m	10 m
SENSIBILITÉ	0 lux	0 lux	0 lux
ÉTANCHÉITÉ	-	-	-
ANTIVANDALE	-	-	-
AUDIO	Micro intégré (audio unidirectionnel)	Micro et HP intégrés (audio bidirectionnel)	Micro et HP intégrés (bidirectionnel)
SLOT CARTE	Micro SD Card	Micro SDXC	-
WIFI	Oui	Oui	-
FONCTIONS EMBARQUÉES	-	Détection de mouvement, détection PIR	1 E/S alarme
ALARMES	Détection de mouvement	-	Capteur externe, détection de mouvements
TRANSMISSION ALERTES	Envoi d'images par email	Notification par email, FTP / push vidéo avec NVR Dexlan	Notification sur FTP ou email, push vidéo avec NVR Dexlan
ALIMENTATION POE	-	-	Oui
ALIMENTATION AUTRE	Transfo 5 V fourni	Transfo 12 1 A fourni	Transfo 12 1 A non fourni
CONSUMMATION	5 W	-	iOS / Android / Windows mobile
NVR	Logiciel propriétaire 16 caméras	Dexlan / ONVIF	QNAP / Dexlan
APPLI SMARTPHONES			
DIMENSIONS (EN MM)	95 x 105 x 138	59 x 146 x 40,9	126 x 87 x 40
REF.	<b>020007</b>	REF. <b>020058</b>	REF. <b>020048</b>

**RÉSO. 2 MEGAPIXELS**

**RÉSO. 3 MEGAPIXELS**

**RÉSO. 5 MEGAPIXELS**



PLUS PRODUIT	Lentille varifocale !	Super grand angle !	Couverture de 650 m² sur 360° !
DÉSIGNATION	Caméra dôme IP Planet ICA-4200V	Caméra dôme IP AXIS M3006-V	Caméra dôme IP AXIS M3007-PV
CAPTEUR / PIXELS	1,25" - 2 Megapixels	1/2,7" - 3 Megapixels	1/3,2" - 5 Megapixels
LENTILLE (MM)	2,8 - 12	2,8	1,3
ANGLES (H)	100,5° - 35,8°	134°	187° (mural) - 360° (plafond)
RÉSOLUTION	1920 x 1080	2048 x 1536	2592 x 1944
PORTÉE DES LED	20 m	Non	Non
SENSIBILITÉ	0 lux	1,5 lux	0,6 lux
ÉTANCHÉITÉ	-	-	-
ANTIVANDALE	-	Oui (IK08)	Oui (IK08)
AUDIO	Micro et HP non fournis	Micro et HP non fournis	-
SLOT CARTE	Micro SDHC	Micro SDXC	Micro SDXC
WIFI	-	-	-
FONCTIONS EMBARQUÉES	Filter IR, PIR, WDR, zones de masquage, antibrouillard	Flux multivues, PTZ digital, détection de mouvements, alarme de détérioration	Flux multivues, PTZ digital, détection de mouvements, alarme de détérioration
ALARMES	Détection de mouvement, occultation, détection audio, perte de réseau et capteurs externes	Détection de mouvement, occultation	Détection de mouvement, occultation
TRANSMISSION ALERTES	Envoi de fichier sur FTP / email, notification par email, alertes audio	Envoi de fichier sur FTP / email, notification par email	Envoi de fichier sur FTP / email, notification par email
ALIMENTATION POE	Oui	Oui	Oui
ALIMENTATION AUTRE	Transfo 12 V 1 A fourni	-	-
CONSUMMATION	8 W	4,5 W	4,6 W
NVR	ONVIF / QNAP	ONVIF / QNAP / Go1984	ONVIF / QNAP / Go1984
APPLI SMARTPHONES			
DIMENSIONS (EN MM)	152 x 109	85 x 42	131 x 65
REF.	<b>053610</b>	REF. <b>054010</b>	REF. <b>054036</b>

**RÉSOLUTION VGA À 1,3 MEGAPIXEL**

PLUS PRODUIT	Excellent rapport fonctions / prix !	Entrée de gamme en Megapixel
DÉSIGNATION	Caméra tube IP WIFI	Caméra tube IP courte focale
CAPTEUR / PIXELS	1/5" - 300 000 pixels	1/4" - 1,3 Megapixel
LENTILLE (MM)	3,6	3,8
ANGLES (H)	-	53,7°
RÉSOLUTION	640 x 480	1280 x 720
PORTÉE DES LED	20 m	20 m
SENSIBILITÉ	0 lux	0 lux
ÉTANCHÉITÉ	Oui	Oui (IP 67)
ANTIVANDALE	-	-
AUDIO	-	-
SLOT CARTE	-	-
WIFI	Oui	-
FONCTIONS EMBARQUÉES	-	E/S pour alarme
ALARMES	Détection de mouvement	Détection de mouvement
TRANSMISSION ALERTES	Envoi d'image par email	Notification par email
ALIMENTATION POE	-	Oui
ALIMENTATION AUTRE	Transfo 5 V 2,5 A fourni	Transfo 12 V 1 A non fourni
CONSOMMATION	-	-
NVR :	Logiciel propriétaire fourni 16 caméras	DEXLAN / ONVIF
APPLI SMARTPHONES		
DIMENSIONS (EN MM)	175 x 80	183 x 85 x 150
RÉF.	<b>050827</b>	RÉF. <b>020054</b>

**RÉSOLUTION 2 MEGAPIXELS****Dexian****Dexian****Dexian**

PLUS PRODUIT	Imbattable !	Vision nocturne à 35 m !	Fonction WDR !
DÉSIGNATION	Caméra dôme antivandale	Caméra tube IP à lentille varifocale	Caméra dôme IP antivandale
CAPTEUR / PIXELS	1/2,9" - 2 Megapixels	1/2,9" - 2 Megapixels	1/2,9" - 2 Megapixels
LENTILLE (MM)	3,8	2,8 - 12	2,8 - 12
ANGLES (H)	73,2°	103° - 31°	103° - 31°
RÉSOLUTION	1920 x 1080	1920 x 1080	1920 x 1080
PORTÉE DES LED	20 m	35 m	50 m
SENSIBILITÉ	0 lux	0 lux	0 lux
ÉTANCHÉITÉ	Oui (IP 66)	Oui (IP 66)	Oui (IP 66)
ANTIVANDALE	-	-	Oui (IK10)
AUDIO	Micro et HP non fournis	Micro et HP non fournis	-
SLOT CARTE	-	Micro SD	Micro SD
WIFI	-	-	-
FONCTIONS EMBARQUÉES	E/S alarme	Contrôle de la puissance des LED, E/S alarme	WDR, contrôle de la puissance des LED, E/S alarme, zones de masquage
ALARMES	Détection de mouvement	Détection de mouvement	Détection de mouvement
TRANSMISSION ALERTES	Notification par email	Notification par email, push video avec NVR DEXLAN	Notification par email, push video avec NVR DEXLAN
ALIMENTATION POE	Oui	Oui	Oui
ALIMENTATION AUTRE	Transfo 12 V 1 A non fourni	Transfo 12 V 1 A non fourni	Transfo 12 V 1,5 A non fourni
CONSOMMATION	6,1 W	7,26 W	12,5 W
NVR	DEXLAN / ONVIF	DEXLAN / ONVIF	DEXLAN / QNAP / ONVIF
APPLI SMARTPHONES			
DIMENSIONS (EN MM)	92,6 x 79,5	245,1 x 121,1 x 86	123,8 x 157,7
RÉF.	<b>020059</b>	RÉF. <b>020060</b>	RÉF. <b>020051</b>

**RÉSOLUTION 2 MEGAPIXELS**



PLUS PRODUIT	<b>Courte focale !</b>	<b>Caméra extérieure varifocale !</b>	<b>Caméra extérieure varifocale !</b>
DÉSIGNATION	Caméra tube IP Planet ICA-HM312	Caméra tube IP Planet ICA-3250V	Caméra tube IP Planet ICA-W3250V
CAPTEUR / PIXELS	1/2,7" - 2 Megapixels	1/2,7" - 2 Megapixels	1/2,7" - 2 Megapixels
LENTILLE (MM)	4	3 - 10,5	3 - 10,5
ANGLES (H)	74°	106,72° - 34, 89°	106,72° - 34, 89°
RÉSOLUTION	1920 x 1080	1920 x 1080	1920 x 1080
PORTÉE DES LED	25 m	25 m	25 m
SENSIBILITÉ	0 lux	0 lux	0 lux
ÉTANCHÉITÉ	Oui (IP 66)	Oui (IP 66)	Oui (IP 66)
ANTIVANDALE	-	-	-
AUDIO :	Micro et HP non fournis	Micro et HP non fournis	Micro et HP non fournis
SLOT CARTE	-	SD Card	SD Card
WIFI	Oui	-	Oui
FONCTIONS EMBARQUÉES	WDR, antibrouillard, masques privatifs	WDR, antibrouillard, masques privatifs	WDR, antibrouillard, masques privatifs
ALARMES	Détection de mouvement, occultation, détection audio et capteur externe	Détection de mouvement, capteur externe	Détection de mouvement, capteur externe
TRANSMISSION ALERTES	Envoi d'image et notification par email / FTP, message audio	Envoi d'image par email	Envoi d'image par email
ALIMENTATION POE	Oui	Oui	-
ALIMENTATION AUTRE	Transfo 12 V 1 A fourni	Transfo 12 V 1 A fourni	Transfo 12 V 1 A fourni
CONSUMMATION	9 W	6,72 W	8 W
NVR :	QNAP / Go1984 / ONVIF	DEXLAN / ONVIF	DEXLAN / ONVIF
APPLI SMARTPHONES			
DIMENSIONS (EN MM)	86 x 81 x 97	83 x 180	83 x 180
RÉF.	<b>053600</b>	RÉF.	<b>053609</b>
		RÉF.	<b>053614</b>

**RÉSOLUTION 5 MEGAPIXELS**



PLUS PRODUIT	<b>Capteur 5 Megapixels</b>	<b>Antivandale et varifocale !</b>	
DÉSIGNATION	Caméra tube Planet ICA-E3550V	Caméra dôme IP Planet ICA-5550V	
CAPTEUR / PIXELS	1/3,2" - 5 Megapixels	1/3,2" - 5 Megapixels	
LENTILLE (MM)	3,63 - 10,5	3 - 9	
ANGLES (H)	85° - 25,5°	93,6° - 28,9°	
RÉSOLUTION	2592 x 1944	2592 x 1944	
PORTÉE DES LED	25 m	20 m	
SENSIBILITÉ	0 lux	0 lux	
ÉTANCHÉITÉ	Oui (IP66)	Oui (IP66)	
ANTIVANDALE	-	Oui (IK10)	
AUDIO :	Micro et HP non fournis	Micro et HP non fournis	
SLOT CARTE	Micro SDHC	Micro SD	
WIFI	-	-	
FONCTIONS EMBARQUÉES	WDR, E/S alarme, reconnaissance de plaques, barrière virtuelle, objets manquants / ajoutés, dégradation	WDR, E/S alarme	
ALARMES	Détection de mouvement	Détection de mouvement	
TRANSMISSION ALERTES	Envoi fichier par FTP / email	Envoi fichier par FTP / email	
ALIMENTATION POE	Oui	Oui	
ALIMENTATION AUTRE	Transfo 12 V 1 A fourni	Transfo 12 V 1 A fourni	
CONSUMMATION	8,1 W	6,7 W	
NVR	QNAP / ONVIF	QNAP / ONVIF	
APPLI SMARTPHONES			
DIMENSIONS (EN MM)	83 x 180	126 x 100	
RÉF.	<b>053616</b>	RÉF.	<b>053608</b>

**RÉSOLUTION VGA À 1 MEGAPIXEL**

PREMIER PRIX !

GARANTEE  
03 ANS

PLUS PRODUIT	WiFi et PTZ !	Motorisée sur 360° !
DÉSIGNATION	Caméra dôme motorisée	Caméra dôme IP motorisée AXIS P5514
CAPTEUR / PIXELS	1/5" - 1 Megapixel	1/2,3" - 1 Megapixel
LENTILLE (MM)	4 - 9 (x 2,2)	3,8 - 42,9
ANGLES (H)	N.C	59,2° - 5,2°
RÉSOLUTION	1280 x 720	1280 x 720
PORTÉE DES LED	15 m	-
SENSIBILITÉ	0 lux	0,08 lux
ÉTANCHÉITÉ	Oui	-
ANTIVANDALE	-	-
AUDIO	-	Câble optionnel
SLOT CARTE	SD Card	SDXC
WiFi	Oui	-
FONCTIONS EMBARQUÉES	-	Vidéo intelligente, rotation horizontale sur 360° sans butée, support col de cygne <b>Réf. 054050</b>
ALARMES	Détection de mouvement	Détection de mouvement, audio, barrière virtuelle, défaillance matérielle
TRANSMISSION ALERTES	Envoi d'image par email	Envoi de fichier sur FTP, répertoire partagé et email, notification sur email, activation d'une sortie externe, lecture de clips audio
ALIMENTATION POE	-	Oui
ALIMENTATION AUTRE	Transfo 5 V 2,5 A fourni	-
CONSOMMATION	5 W	6,3 W
NVR	Logiciel propriétaire fourni 16 caméras	QNAP / Go1984 / ONVIF
APPLI SMARTPHONES		
DIMENSIONS (EN MM)	205 x 220 x 120	164 x 149,3
RÉF.	<b>050829</b>	RÉF. <b>054057</b>

**RÉSOLUTIONS 1 & 2 MEGAPIXELS**GARANTEE  
03 ANS



PLUS PRODUIT	Motorisée pour l'extérieur !	Zoom optique de 10x !
DÉSIGNATION	Caméra dôme IP motorisée AXIS P5514-E	Caméra dôme IP motorisée à vision nocturne
CAPTEUR / PIXELS	1/2,3" - 1 Megapixel	1/2,8" - 2 Megapixels
LENTILLE (MM)	3,8 - 42,9	6 - 60
ANGLES (H)	59,2° - 5,2°	47,3° - 5,3°
RÉSOLUTION	1280 x 720	1920 x 1080
PORTÉE DES LED	-	-
SENSIBILITÉ	0,08 lux	0,1 lux
ÉTANCHÉITÉ	Oui (IP66)	Oui (IP67)
ANTIVANDALE	Oui (IK07)	-
AUDIO	-	-
SLOT CARTE	SDXC	-
WiFi	-	-
FONCTIONS EMBARQUÉES	Vidéo intelligente, rotation horizontale sur 360° sans butée, support col de cygne <b>Réf. 054050</b>	WDR, E/S alarme
ALARMES	Détection de mouvement, barrière virtuelle, défaillance matérielle	Détection de mouvement
TRANSMISSION ALERTES	Envoi de fichier sur FTP, répertoire partagé et email, notification sur email, activation d'une sortie externe	Notification par email
ALIMENTATION POE	Oui	Oui
ALIMENTATION AUTRE	-	Transfo 12 V 1 A non fourni
CONSOMMATION	6,3 W	11,25 W
NVR	QNAP / Go1984 / ONVIF	QNAP / Go1984 / ONVIF
APPLI SMARTPHONES		
DIMENSIONS (EN MM)	164 x 149,3	223,3 x 309 x 150
RÉF.	<b>054058</b>	RÉF. <b>020056</b>

# L'écosystème de la vidéosurveillance analogique

## La vidéosurveillance analogique offre une simplicité d'installation !

La technologie analogique à connectique BNC est encore très présente dans la vidéosurveillance traditionnelle, et tout particulièrement dans la sécurisation des commerces de détail.

Peu compliquée à installer et surtout extrêmement simple à paramétrer, elle offre un ratio qualité / prix extrêmement compétitif.

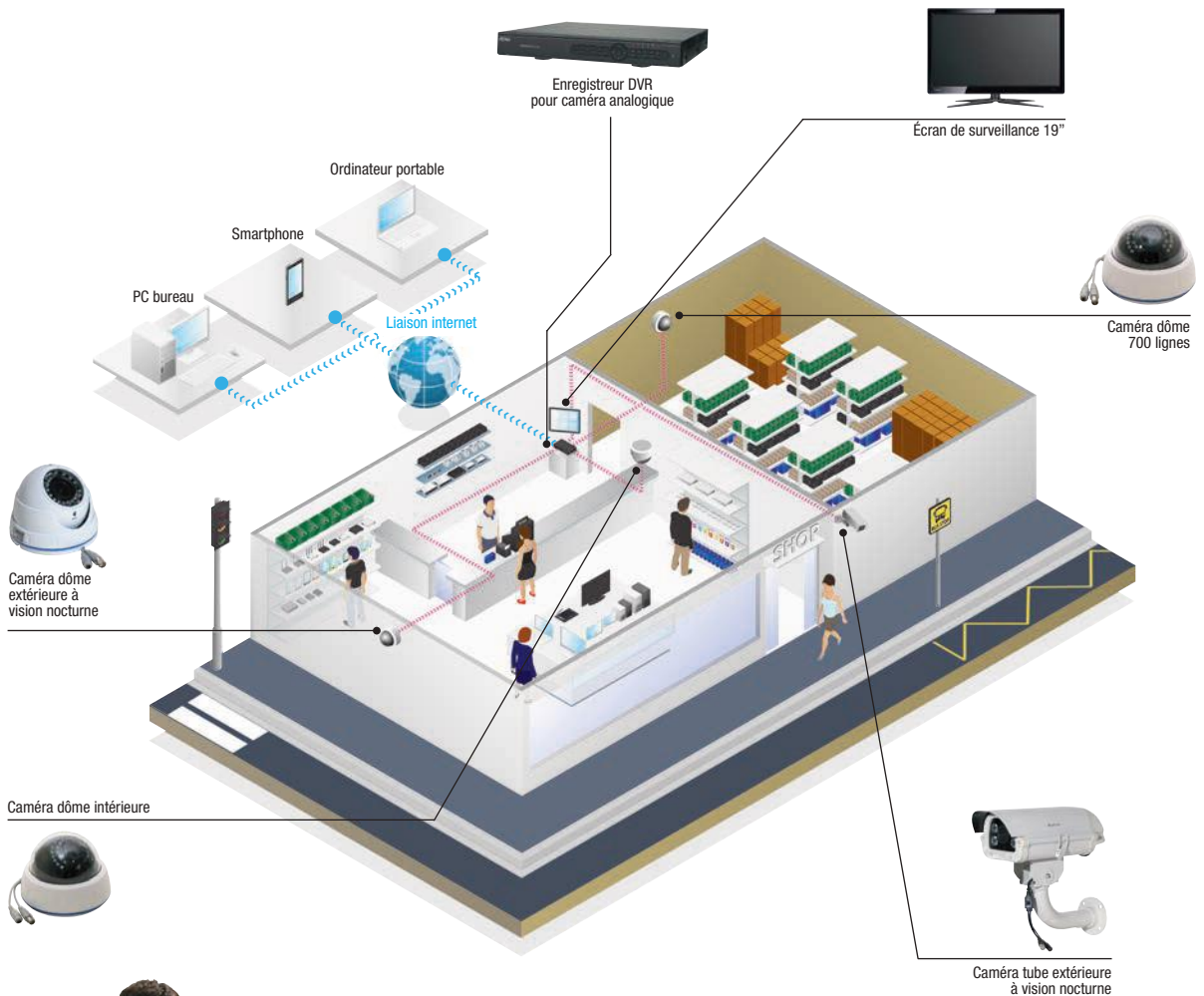

### Caméras

Pages 196 à 198



Retrouvez tous les éléments nécessaires à une installation de vidéosurveillance analogique performante et fiable !

### Connectique BNC

Page 199



### Accessoires de vidéosurveillance

Pages 200 et 201



### DVR

Pages 194 et 195



### Ecrans de vidéosurveillance

Page 202



# Bien choisir sa caméra analogique



## BIEN CHOISIR SA CAMÉRA ANALOGIQUE

Tableau présentant rapidement les principales caractéristiques des caméras proposées pour un choix simplifié.

MARQUE	CONFORME LÉGISLATION	ÉTANCHÉITÉ 	SENSIBILITÉ (LUX)	NOCTURNE 	RÉSOLUTION 	ANGLES DE VISION HORIZONTALE	ANTIVANDALES 	ALIMENTATION	CONNECTEUR D'ALIMENTATION	RÉF.	PAGE
Dexlan	Oui	-	0	Oui	700 lignes	76,5° - 23,5°	-	12 V 1 A (non fournie)	Fiche	<b>051068</b>	196
-	-	Étanche	0	Oui	D1	N.C.	-	Fournie	Fiche	<b>047121</b>	
Dexlan	Oui	IP66	0	Oui	700 lignes	76,5° - 23,5°	-	12 V 1 A (non fournie)	Fiche	<b>051029</b>	
Dexlan	Oui	IP66	0	Oui	700 lignes	45° - 5,5°	-	12 V 1 A (non fournie)	Fiche	<b>051033</b>	
Dexlan	Oui	IP66	0	Oui	720 lignes	53° - 14,5°	-	12 V 1 A (non fournie)	Fiche	<b>050636</b>	197
Dexlan	Oui	IP66	0	Oui	1000 lignes	82° - 22,5°	-	12 V 1 A (non fournie)	Fiche	<b>050647</b>	
Dexlan	Oui	IP66	0	Oui	1000 lignes	82° - 22,5°	Oui	12 V 1 A (non fournie)	Fiche	<b>050648</b>	
Dexlan	Oui	IP66	0	Oui	1080p	90° - 23°	-	12 V 1 A (non fournie)	Fiche	<b>050087</b>	198
Dexlan	Oui	IP66	0	Oui	1080p	90° - 23°	Oui	12 V 1 A (non fournie)	Fiche	<b>050088</b>	
-	Oui	IP66	0,1	Oui	1080p	103° - 31°	-	12 V 1 A (non fournie)	Fiche	<b>050084</b>	
-	Oui	IP66	0,1	Oui	1080p	103° - 31°	-	12 V 1 A (non fournie)	Fiche	<b>050085</b>	
-	Oui	IP66	0,1	Oui	1080p	60,8° - 3,4°	-	12 V 2 A (non fournie)	Fiche	<b>050086</b>	

Retrouvez nos enregistreurs de caméras analogiques aux pages 194 & 195 !  
Contactez votre commercial pour plus d'informations !





Retrouvez nos disques durs professionnels

Page : 363

# Kits analogiques de vidéosurveillance

## Kit de vidéosurveillance polyvalent

Kit de vidéosurveillance comprenant un enregistreur numérique pour caméra analogique (DVR) performant ainsi que des caméras intérieures ou extérieures. Ces caméras sont toutes équipées de LED infrarouge de vision nocturne pour une surveillance efficace !

**Captez les images !**



Caméras extérieures



Caméras intérieures

**Enregistrez les images !**



Enregistreur H.264 4 voies

**CARACTÉRISTIQUES DES CAMÉRAS**

- Capteur : CCD 1/3" SONY Super HAD II
- Lentille (mm) : 3,6
- Angles (H) : 67,5°
- Résolution : 600TVL
- Portée des LED : 10 m
- Sensibilité : 0 lux
- Etanchéité : Intérieur : non  
Extérieur : IP65
- Antivandale : -
- Fonctions embarquées : -
- Dimensions : NC
- Alimentation : Transfo 12 V 400 mA
- Alimentation : Eclateur d'alimentation fourni
- Pied fourni : Intérieure : non - Extérieure : oui

**CARACTÉRISTIQUES DE L'ENREGISTREUR**

- Résolution d'enregistrement : D1
- Vitesse d'enregistrement par canal : 25 images / sec
- Codec : H.264
- Sorties vidéo : 1 x VGA
- Résolution de sortie vidéo : 1440 x 900
- Sortie spot : 1 x BNC
- Ports externes : 2 x USB 2.0
- Disques durs : 1 x 3.5" SATA 2 To max (non fournis)
- E / S audio : 1 / 1
- E / S alarme : 4 / 1
- PTZ : RS-485 (Pelco)
- Télécommande / souris fournies : Oui / Oui
- Application smartphone : IOS / Android

DVR	CAMÉRAS INTÉRIEURES	CAMÉRAS EXTÉRIEURES	RÉF.
1	4	0	<b>047273</b>
1	1	1	<b>047277</b>
1	2	2	<b>047279</b>

## Kit de vidéosurveillance haute résolution conforme législation

Kit de vidéosurveillance comprenant un enregistreur numérique pour caméra analogique (DVR) spécialement prévu pour les caméras 700TVL ainsi que des caméras extérieures. Ces caméras sont toutes équipées de LED infrarouge de vision nocturne et d'une lentille varifocale pour une surveillance s'adaptant à tous les environnements.

**Captez les images !**



Réf. 050888

**Enregistrez les images !**



**CARACTÉRISTIQUES DES CAMÉRAS**

- Capteur : CCD 1/3" SONY \*960P + Effio-E
- Lentille (mm) : 2,8 - 12
- Angles (H) : 76,5° - 23,5°
- Résolution : 700TVL
- Portée des LED : 30 m
- Sensibilité : 0 lux
- Etanchéité : IP66
- Antivandale : -
- Fonctions embarquées : -
- Dimensions : 230 x 180 x 118
- Alimentation : Transfo 12 V 400 mA
- Alimentation : Non (voir Réf. 801071)
- Pied fourni : Oui

**CARACTÉRISTIQUES DE L'ENREGISTREUR**

- Résolution d'enregistrement : D1 / 960H
- Vitesse d'enregistrement par canal : 25 images / sec
- Codec : H.264
- Sorties vidéo : 1 x VGA et 1 x HDMI®
- Résolution de sortie vidéo : 1080p
- Sortie spot : 1 x BNC
- Ports externes : 2 x USB 2.0
- Disques durs : 2 x 3.5" SATA 2 To max (non fournis)
- E / S audio : 1 / 1
- E / S alarme : 4 / 3
- PTZ : RS-485 / RS-232 (Pelco)
- Télécommande / souris fournies : Oui / Oui
- Application smartphone : IOS / Android

	RÉF.
Kit DVR + 4 caméras extérieures jour / nuit	<b>047281</b>
Panneau d'avertissement de vidéosurveillance mural	<b>050888</b>
Panneau d'avertissement de vidéosurveillance vitrine	<b>050889</b>
Cordon combiné BNC vidéo + alim - 20 m	<b>050684</b>
Multiprise 8 prises parasurtension + interrupteur	<b>808794</b>

VIDÉOSURVEILLANCE & SÉCURITÉ



Retrouvez nos écrans  
de vidéosurveillance

Page : 202

NOUVEAUTÉ  
2016NOUVEAUTÉ  
2016

PLUS PRODUIT	Hybride AHD, IP et analogique !	Compatible décret août 2007 !
SIGNAL D'ENTRÉE	IP : 1080p, AHD-L : 720p , analogique : 960H	IP : 1080p, HD-CVI : 720p, analogique : 960H
VITESSE D'ENREGISTREMENT PAR CANAL	25 images / sec	25 images / sec
CODEC	H.264	H.264
SORTIES VIDÉO	1 x HDMI® et 1 x VGA	1 x HDMI® et 1 x VGA
RÉSOLUTION DE SORTIE VIDÉO	Full HD	Full HD
SORTIE SPOT	1 x BNC	1 x BNC
PORTS EXTERNES	2 x USB 2.0	2 x USB 2.0
DISQUES DURS	1 x 3.5" SATA 6 To max	2 x 3.5" SATA 4 To max
ANALYSE VIDÉO INTELLIGENTE	-	Détection de mouvement, zones de masquage, perte de flux vidéo
ENREGISTREMENT PAR	-	Détection de mouvement
TYPE DE NOTIFICATION	-	Envoi de fichier par email / FTP
E / S AUDIO	2 / 1	1 / 1
E / S ALARME	0 / 0	8 / 3
PTZ	RS-485	RS-232 / 485
TÉLÉCOMMANDE / SOURIS FOURNIES	Oui / oui	Oui / oui
APPLICATION SMARTPHONE	IOS / Android	IOS / Android
DIMENSIONS (EN MM)	255 x 236 x 44	325 x 255 x 55
RÉF.	<b>047395</b>	RÉF. <b>047237</b>

NOUVEAUTÉ  
2016GARANTIE  
03 ANSSAMSUNG  
SAMSUNG TECHWIN

PLUS PRODUIT	Hybride TVI, AHD et analogique !	Enregistrement en résolution 1280H
SIGNAL D'ENTRÉE	HD-TVI : 1080P, AHD : 1080p, analogique : 960H	D1 ou 1280H
VITESSE D'ENREGISTREMENT PAR CANAL	15 images / sec en 1080p ou 25 ips en 720p / 960H	25 images / sec
CODEC	H.264	H.264
SORTIES VIDÉO	1 x HDMI®, BNC et VGA	1 x HDMI® et 1 x VGA
RÉSOLUTION DE SORTIE VIDÉO	Full HD	Full HD
SORTIE SPOT	1 x BNC	2 x BNC
PORTS EXTERNES	2 x USB 2.0 ; 1 x eSATA	2 x USB 2.0
DISQUES DURS	2 x 3.5" SATA	1 x 3.5" SATA (DVD-RW fourni)
ANALYSE VIDÉO INTELLIGENTE	Barrière virtuelle, push vidéo à distance, détection de mouvement	-
ENREGISTREMENT PAR	Détection de mouvement, alarme	Détection de mouvement, perte de signal vidéo, occultation
TYPE DE NOTIFICATION	Push vidéo, push statut, notification par FTP, email	Notification par email
E / S AUDIO	1 / 1	4 / 1
E / S ALARME	4 / 1	4 / 2
PTZ	Oui	RS-232 / 485
TÉLÉCOMMANDE / SOURIS FOURNIES	Oui / non	Oui / oui
APPLICATION SMARTPHONE	IOS / Android	IOS / Android
DIMENSIONS (EN MM)	345 x 59 x 223	215 x 88 x 351
RÉF.	<b>050074</b>	RÉF. <b>047318</b>

## Enregistreurs de caméras 8 &amp; 16 voies

## ENREGISTREURS 8 VOIES



SAMSUNG  
SAMSUNG TECHWIN

PLUS PRODUIT	Conforme législation !	DVD fourni !	Analyse vidéo embarquée !
SIGNAL D'ENTRÉE	960H, HD-CVI, IP	D1 ou 1280H	HD-TVI, AHD et analogique
VITESSE D'ENREGISTREMENT PAR CANAL	960H : 25 ips ; CVI ou IP en 720p uniquement : 15 ips	25 ips	960H et 720p : 25 ips ; 1080p : 15 ips
CODEC	H.264	H.264	H.264
SORTIES VIDÉO	1 x HDMI® et 1 x VGA	1 x HDMI® et 1 x VGA	1 x HDMI® et 1 x VGA
RÉSOLUTION DE SORTIE VIDÉO	Full HD	Full HD	Full HD
SORTIE SPOT	-	1 x BNC	1 x BNC
PORTS EXTERNES	2 x USB 2.0	2 x USB 2.0, 2 x eSATA	2 x USB 2.0, 1 x eSATA
DISQUES DURS	2 x 3.5" SATA 4 To max	4 x 3.5" SATA (1 To fourni)	3 x 3.5" SATA
ANALYSE VIDÉO INTELLIGENTE	Zones de masquage	-	Barrière virtuelle, push vidéo à distance, détection de mouvement
ENREGISTREMENT PAR	Détection de mouvement, perte de signal, occultation	Détection de mouvement, perte de signal vidéo, occultation	Détection de mouvement, alarme
TYPE DE NOTIFICATION	-	Notification par email	Push vidéo, push statut, notification par FTP, email
E / S AUDIO	4 / 1	8 / 1	8 / 1
E / S ALARME	8 / 3	8 / 4	-
PTZ	RS-232 / 485	RS-232 / 485	RS-232 / 485
TÉLÉCOMMANDE / SOURIS FOURNIES	Oui / oui	Oui / oui	Oui / oui
APPLICATION SMARTPHONE	IOS / Android / windows phone	IOS / Android	IOS / Android
DIMENSIONS (EN MM)	375 x 285 x 55	440 x 88 x 388,5	345 x 59 x 223

RÉF. **047238**

RÉF. **047327**

RÉF. **050078**

## ENREGISTREURS 16 VOIES



SAMSUNG  
SAMSUNG TECHWIN

PLUS PRODUIT	Full D1 sur 16 ports !	DVD fourni !	Analyse vidéo embarquée !
SIGNAL D'ENTRÉE	D1 ou 960H	D1 ou 1280H	HD-TVI, AHD et analogique
VITESSE D'ENREGISTREMENT PAR CANAL	25 images / sec	25 images / sec	960H et 720p : 25 ips ; 1080p : 12,5 ips
CODEC	H.264	H.264	H.264
SORTIES VIDÉO	1 x HDMI® et 1 x VGA	1 x HDMI® et 1 x VGA	1 x HDMI® et 1 x VGA
RÉSOLUTION DE SORTIE VIDÉO	Full HD	Full HD	Full HD
SORTIE SPOT	1 x BNC	1 x BNC	1 x BNC
PORTS EXTERNES	2 x USB 2.0	2 x USB 2.0, 2 x eSATA	2 x USB 2.0, 1 x eSATA
DISQUES DURS	2 x 3.5" SATA 4 To max	4 x 3.5" SATA	3 x 3.5" SATA
ANALYSE VIDÉO INTELLIGENTE	2 x 3.5" SATA 4 To max	-	Barrière virtuelle, push vidéo à distance, détection de mouvement
ENREGISTREMENT PAR	-	Détection de mouvement, perte de signal vidéo, occultation	Détection de mouvement, alarme
TYPE DE NOTIFICATION	-	Notification par email	Push vidéo, push statut, notification par FTP, email
E / S AUDIO	4 / 1	16 / 1	4 / 2
E / S ALARME	16 / 3	16 / 4	8 / 1
PTZ	RS-232 / 485	RS-232 / 485	RS-232 / 485
TÉLÉCOMMANDE / SOURIS FOURNIES	Oui / oui	Oui / oui	Oui / oui
APPLICATION SMARTPHONE	IOS / Android	IOS / Android	IOS / Android
DIMENSIONS (EN MM)	375 x 285 x 55	440 x 88 x 385	432 x 90 x 326

RÉF. **047239**

RÉF. **047328**

RÉF. **050079**

# Caméras analogiques intérieures & extérieures



## La protection IK pour boîtiers antivandales

L'indice IK détermine le degré de protection du matériel contre les chocs. Dans le cadre d'une caméra antivandale, il s'agit de la résistance du plexiglas de la vitre et du matériau du caisson. L'indice IK10 est donc la meilleure valeur de la norme.

RÉSISTANCE AUX CHOC DE L'ENVELOPPE DE L'APPAREIL	IK0	IK01	IK02	IK03	IK04	IK05	IK06	IK07	IK08	IK09	IK10
Energie en joules	0	0,15	0,23	0,35	0,5	0,7	1	2	5	10	20
Correspond à	0	200 g						500 g	1,7 kg	5 kg	
Lâcher d'une hauteur de	0	2,5 cm	10 cm	17,5 cm	25 cm	35 cm	20 cm	40 cm	29,5 cm	20 cm	40 cm

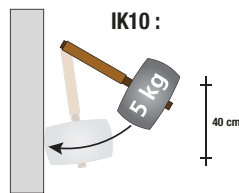

### CAMÉRA DÔME INTÉRIEURE 700TVL



**Dexlan**

### CAMÉRA ENDOSCOPIQUE



PLUS PRODUIT	Capteur Sony 960P !	Pour zones difficiles d'accès !
DÉSIGNATION	Caméra dôme à vision nocturne	Caméra endoscopique
CAPTEUR / PIXELS	CCD 1/3" SONY 960P + Effio-E	N.C
LENTILLE (MM)	2,8 - 12	N.C
ANGLES (H)	76,5° - 23,5°	N.C
RÉSOLUTION	700TVL	D1
PORTÉE DES LED	20 m	0,05 m
SENSIBILITÉ	0 lux	0 lux
ÉTANCHÉITÉ	-	Oui (flexible uniquement)
ANTIVANDALE	-	-
FONCTIONS EMBARQUÉES	-	Carte SD fournie (2 Go), batterie lithium fournie, écran LCD 3.5". Rallonge de 3,0 m
DIMENSIONS	125 x 100	Longueur flexible 1 m
TYPE ALIMENTATION	Transfo 12 V 400 mA	Transfo
ALIMENTATION FOURNIE	Voir Réf. 801071	Oui
PIED FOURNI	-	-

RÉF.

**051068**

RÉF.

**047121**

### CAMÉRAS DÔMES EXTÉRIEURES 700TVL



**Dexlan**



**Dexlan**

PLUS PRODUIT	Réglages faciles de la lentille !	Le plus gros zoom !
DÉSIGNATION	Caméra tube varifocale à vision nocturne	Caméra caisson à vision nocturne
CAPTEUR / PIXELS	CCD 1/3" SONY 960P + Effio-E	CCD 1/3" SONY 960P + Effio-E
LENTILLE (MM)	2,8 - 12	6 - 50
ANGLES (H)	76,5° - 23,5°	45° - 5,5°
RÉSOLUTION	700TVL	700TVL
PORTÉE DES LED	20 m	80 m
SENSIBILITÉ	0 lux	0 lux
ÉTANCHÉITÉ	Oui (IP66)	Oui (IP66)
ANTIVANDALE	-	-
FONCTIONS EMBARQUÉES	Zoom et focus par réglages extérieurs	Boîtier chauffé : temp. de fonctionnement jusqu'à 30°C, zoom et focus par réglages ext., réglages logiciels par OSD
DIMENSIONS	230 x 180 x 118 mm	230 x 180 x 115 mm
TYPE ALIMENTATION	Transfo 12 V 400 mA	Transfo 12 V 1,5 A
ALIMENTATION FOURNIE	Voir Réf. 801071	Voir Réf. 801072
PIED FOURNI	Oui	Oui

RÉF.

**051029**

RÉF.

**051033**



## L'indice de protection IP des caissons ou caméras extérieures

Cet indice de protection est un standard international. Il indique le niveau de protection qu'offre un matériau aux intrusions de corps solides et liquides.

IP	X	+	X		
INDICE	1ER CHIFFRE = PROTECTION CONTRE LA POUSSIÈRE		INDICE	2E CHIFFRE = PROTECTION CONTRE L'EAU	
0	Aucune protection.		0	Aucune protection.	
1	Protégé contre les corps solides supérieurs à 50 mm.		1	Protégé contre les chutes verticales de gouttes d'eau.	
2	Protégé contre les corps solides supérieurs à 12 mm.		2	Protégé contre les chutes de gouttes d'eau jusqu'à 15° de la verticale.	
3	Protégé contre les corps solides supérieurs à 2,5 mm.		3	Protégé contre l'eau en pluie jusqu'à 60° de la verticale.	
4	Protégé contre les corps solides supérieurs à 1 mm.		4	Protégé contre les projections d'eau de toutes directions.	
5	Protégé contre les poussières.		5	Protégé contre les jets d'eau de toutes directions à la lance.	
6	Totalemment protégé contre les poussières.		6	Protégé contre les paquets de mer.	
7	-		7	Protégé contre les effets de l'immersion.	
8	-		8	Matériel submersible dans des conditions spécifiées (immersion prolongée).	

## Dexlan



PLUS PRODUIT	15 zones de masquage !	Equivalent Megapixel !	Réglages logiciels par molette extérieure !
DÉSIGNATION	Caméra tube à vision nocturne	Caméra tube varifocale à vision nocturne	Caméra dôme antivandale à vision nocturne
CAPTEUR / PIXELS	CCD 1/3" SONY 960H + Effio-V	CCD 1/3" SONY 1,3 Megapixel	CCD 1/3" SONY Super HAD II + DSP
LENTILLE (MM)	6 - 22	2,8 - 12	2,8 - 12
ANGLES (H)	53° - 14,5°	82° - 22,5°	82° - 22,5°
RÉSOLUTION	720TVL	720p / 1000TVL	720p / 1000TVL
PORTÉE DES LED	80 m	40 m	20 m
SENSIBILITÉ	0 lux	0 lux	0 lux
ÉTANCHÉITÉ	Oui (IP66)	Oui (IP66)	Oui (IP66)
ANTIVANDALE	-	-	Oui
FONCTIONS EMBARQUÉES	15 zones de masquage, 96 zones de détection de mouvements, réduction du bruit 3D, fonction antibrouillard	8 zones de masquage, 4 zones de détection de mouvements, réduction du bruit 3D, zoom et focus par réglages extérieurs, réglages logiciels par OSD	8 zones de masquage, 4 zones de détection de mouvements, réduction du bruit 3D, zoom et focus par réglages extérieurs, réglages logiciels par OSD
DIMENSIONS	255 x 144 x 86 mm	275 x 91 x 80 mm	230 x 180 x 115 mm
TYPE ALIMENTATION	Transfo 12 V 1,5 A	Transfo 12 V 1 A	Transfo 12 V 1 A
ALIMENTATION FOURNIE	Voir Réf. 801072	Voir Réf. 801072	Voir Réf. 801072
PIED FOURNI	Oui	Oui	-
RÉF.	<b>050636</b>	RÉF. <b>050647</b>	RÉF. <b>050648</b>

### ALIMENTATIONS POUR CAMERAS

#### Alimentation pour caméra 18 W / 12 V

##### CARACTÉRISTIQUES

- Tension de sortie : 12 V
- Puissance : 1 A ou 2 A
- Connecteur : 5,5 x 2,1 mm



Réf. 801071

Alimentation 12 V - 1 A pour caméra	RÉF. <b>801071</b>
Alimentation 12 V - 2 A pour caméra	<b>801072</b>

**Qu'est ce que le AHD, le HD-TVI et le HD-CVI ?**

- Le AHD (Analog High Definition) est un standard ouvert haute définition utilisant la connectique BNC existante sur des longueurs supérieures à 100 m (cordon KX6 ou RG59 de qualité). La définition maximale atteignable est de 1080p sur 500 m au maximum. Les caméras AHD ne peuvent se brancher que sur des DVR AHD. Les DVR AHD acceptent aussi les caméras analogiques, sur des canaux réservés uniquement.

- Le HD-TVI (High Definition Transport Video Interface) est une technologie ouverte destinée à faire transiter des signaux audio, vidéo et PTZ sur un seul cordon coaxial à connectique BNC longue distance (environ 500 m pour du 1080p). Les caméras HD-TVI ne peuvent se brancher que sur des DVR HD-CVI. Les DVR HD-TVI acceptent aussi les caméras analogiques, sur tous les canaux, même mixées avec des caméras HD-TVI.

- Le HD-CVI (Composite Video Interface) est une technologie propriétaire destinée à faire transiter des signaux audio, vidéo et PTZ sur un seul cordon coaxial à connectique BNC longue distance (environ 400 m pour du 1080p). Les caméras HD-CVI ne peuvent se brancher que sur des DVR HD-CVI, la même marque étant recommandée. Les DVR HD-CVI acceptent aussi les caméras analogiques, sur des canaux réservés uniquement.

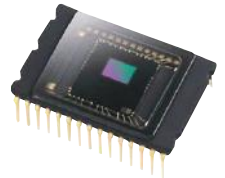
**CAMÉRAS AHD, TVI, CVI, CVBS****Dexlan**

PLUS PRODUIT	Tous les standards BNC du marché !	4 en 1 et antivandale !
DÉSIGNATION	Caméra tube varifocale	Caméra dôme varifocale
CAPTEUR / PIXELS	CMOS 1/3" – 2,1 Megapixels	CMOS 1/3" – 2,1 Megapixels
LENTILLE (MM)	2,8 - 12	2,8 - 12
ANGLES (H)	90° - 23°	90° - 23°
RÉSOLUTION	1928 x 1088	1928 x 1088
PORTÉE DES LED (MÈTRE)	30 m	20 m
SENSIBILITÉ	0 lux	0 lux
ÉTANCHÉITÉ	IP66	IP66
ANTIVANDEALE	-	IK10
FONCTIONS EMBARQUÉES	WDR numérique, réglages logiciels par OSD	WDR numérique, réglages logiciels par OSD
DIMENSIONS	280 x 90 mm	150 x 130 mm
TYPE ALIMENTATION	Transfo 12 V 1 A	Transfo 12 V 1 A
ALIMENTATION FOURNIE	Voir Réf. 801071	Voir Réf. 801071
PIED FOURNI	Oui	-
RÉF.	<b>050087</b>	RÉF. <b>050088</b>

**CAMÉRAS HD-TVI EXTÉRIEURES**

PLUS PRODUIT	2 Megapixels en analogique !	Full HD sur KX6 !	PTZ sur BNC !
DÉSIGNATION	Caméra dôme varifocale	Caméra tube varifocale	Caméra dôme motorisée
CAPTEUR / PIXELS	CMOS 1/2,9"	CMOS 1/2,9"	CMOS 1/2,9"
LENTILLE (MM)	2,8 - 12	2,8 - 12	2,8 - 12
ANGLES (H)	103° - 31°	103° - 31°	60,8° - 3,4°
RÉSOLUTION	1080p	1080p	1080p
PORTÉE DES LED	20 m	20 m	20 m
SENSIBILITÉ	0,1 lux	0,1 lux	0 lux
ÉTANCHÉITÉ	Oui (IP66)	Oui (IP66)	-
ANTIVANDEALE	-	-	-
FONCTIONS EMBARQUÉES	Communication coaxiale	Communication coaxiale	WDR, communication coaxiale, E/S alarme ; PTZ : rotation sur 360° sans butée, auto tracking
DIMENSIONS	138 x 100 mm	271,75 x 96 x 87 mm	228 x 340,49 mm
TYPE ALIMENTATION	Transfo 12 V 1 A	Transfo 12 V 1 A	Transfo 24 V 1,5 A
ALIMENTATION FOURNIE	Voir Réf. 801071	Voir Réf. 801071	Voir Réf. 047345
PIED FOURNI	-	Oui	Oui
RÉF.	<b>050084</b>	RÉF. <b>050085</b>	RÉF. <b>050086</b>

# Câbles & connectique pour installation de vidéosurveillance

## CÂBLE VIDÉO KX6

TOP QUALITÉ !

NOUVEAUTÉ  
2016

CONSTRUCTION	KX6	KX6 + alim 0,25 mm <sup>2</sup>	KX6 + alim 0,75 mm <sup>2</sup>	KX6
COULEUR	Vert	Noir	Noir	Vert
DIAMÈTRE	6 mm	10 mm	11 mm	6 mm
RÉSISTANCE / VOLTAGE	75 ohms	75 ohms + 12 / 24 V	75 ohms + 220 V	75 ohms
LONGUEUR	100 m	100 m	100 m	300 m

RÉF.	<b>830327</b>	RÉF.	<b>830333</b>	RÉF.	<b>830334</b>	RÉF.	<b>830328</b>
------	---------------	------	---------------	------	---------------	------	---------------

ACCESSOIRES	10 connecteurs BNC à sertir pour KX6	10 manchons pour cordons BNC / 6 mm	Outil de sertissage pour cordons BNC	Pince pour connecteur BNC à compression	Connecteur BNC à compression pour RG59
-------------	--------------------------------------	-------------------------------------	--------------------------------------	---	--

RÉF.	<b>203102</b>	RÉF.	<b>203112</b>	RÉF.	<b>813010</b>	RÉF.	<b>203080</b>	RÉF.	<b>203105</b>
------	---------------	------	---------------	------	---------------	------	---------------	------	---------------

## CORDON DE RACCORDEMENT KX6

TOP QUALITÉ !



LONGUEUR	ALIMENTATION	RÉF.
1 m	-	<b>104194</b>
5 m	-	<b>104134</b>
10 m	-	<b>104144</b>
15 m	-	<b>104152</b>
20 m	-	<b>104164</b>
25 m	-	<b>104173</b>

## CORDON DE RACCORDEMENT RG59 + ALIM



LONGUEUR	ALIMENTATION	RÉF.
5 m	Fiche 5,5 - 2,1 mm	<b>104205</b>
10 m	Fiche 5,5 - 2,1 mm	<b>104210</b>
15 m	Fiche 5,5 - 2,1 mm	<b>104215</b>
20 m	Fiche 5,5 - 2,1 mm	<b>050684</b>
25 m	Fiche 5,5 - 2,1 mm	<b>104220</b>
30 m	Fiche 5,5 - 2,1 mm	<b>104225</b>

## ADAPTATEUR BNC



DÉSIGNATION	Adaptateur	Coupleur	Raccord en T	2 x adaptateurs
CONNECTEUR 1	BNC M	BNC F	BNC M	BNC F
CONNECTEUR 2	RCA F	BNC F	BNC F	RCA M
CONNECTEUR 3	-	-	BNC F	-

RÉF.	<b>203060</b>	RÉF.	<b>203150</b>	RÉF.	<b>203070</b>	RÉF.	<b>721142</b>
------	---------------	------	---------------	------	---------------	------	---------------

## ADAPTATEUR D'ALIMENTATION

Adaptateurs pour alimentation de caméras. Connectique 5,5 - 2,1 mm



DÉSIGNATION	Adaptateur fiche mâle vers bornier	Adaptateur fiche femelle vers bornier	Adaptateur fiche mâle vers bornier	Adaptateur fiche femelle vers bornier	Câble distributeur d'alimentation
CONDITIONNEMENT	10	10	10	5	1
FORMAT	Monobloc	Monobloc	30 cm	30 cm	1 femelle vers 4 mâles

RÉF.	<b>801192</b>	RÉF.	<b>801193</b>	RÉF.	<b>801194</b>	RÉF.	<b>801195</b>	RÉF.	<b>801177</b>
------	---------------	------	---------------	------	---------------	------	---------------	------	---------------

: NOUVEAUTÉ

# Accessoires d'alimentation & d'aide à l'installation



Réf. 047335



Réf. 047341

## Boîtier d'alimentation 12 ou 24 V

Pour installations professionnelles !

Réf. 047335 :  
Boîtier d'encastrement en métal

### CARACTÉRISTIQUES

- Bornier pour 1 caméra
- 12 V 1 A
- Dimensions : 55 x 55 mm

Réf. 047345 :  
Coffret métal étanche IP66

### CARACTÉRISTIQUES

- Pour 8 caméras
- 12 V 5 A
- Dimensions : 285 x 360 x 90 mm

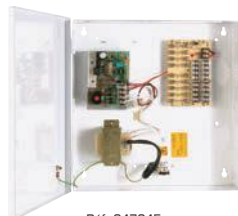

Réf. 047345

Réf. 047341 :  
Coffret métal

### CARACTÉRISTIQUES

- Pour 8 caméras
- 12 V 4 A
- Supporte une charge totale de 1,1 A par port
- Dimensions : 224 x 200 x 60 mm

	RÉF.
Boîtier alimentation encastrable 12 V / 1 A	<b>047335</b>
Coffret mural d'alim pour 8 caméras 12 V / 4 A	<b>047341</b>
Coffret mural d'alim. pour 8 caméras 24 V / 5 A	<b>047345</b>

## Kit baluns

Le balun permet de transporter un signal (vidéo, alimentation...) sur une grande distance via un cordon RJ-45. Cela permet de réaliser de substantielles économies lors d'une installation.



Réf. 050902



Réf. 050814



Réf. 050813

	TYPE	LONGUEUR	RÉF.
BNC passif 1 paire UTP par bornier à vis	Vidéo	300 m	<b>050902</b>
BNC HD-SDI plug RJ-45	Vidéo	150 m	<b>050814</b>
Actif plug RJ-45 avec BNC + fiches 5,5 - 2,1 mm	Vidéo + alim	300 m	<b>050813</b>
Coupleur RJ-45 F / F étanche	-	-	<b>620635</b>
Filtre anti-interférence BNC M / F	Vidéo	-	<b>050916</b>

## Luxmètre numérique 0,01 lux

Trouvez directement la bonne caméra jour / nuit !

Appareil portatif permettant de mesurer l'intensité lumineuse d'une pièce, d'un couloir, d'un extérieur et ainsi adapter au mieux le choix de la caméra en fonction de sa lentille.

### CARACTÉRISTIQUES

- Luminosité : de 0,01 lux (nuit) à 50000 lux (très fort éclairage)
- Photodétecteur : 1 photodiode en silicium avec filtre
- Afficheur : LCD



RÉF.

**050933**

## Testeur d'installation de vidéosurveillance

Testeur multifonction avec écran LCD permettant de valider le câblage d'une installation, le positionnement des caméras.

### CARACTÉRISTIQUES

- Protection contre les intempéries
- Coque rigide et renforcée
- Test de la liaison RS-485 / RS-232 / RS-422 (PTZ)
- Test LAN, BNC
- Fourni dans une sacoche



RÉF.

Testeur 3,5" + audio

**047242**

**Dexlan**

RECOMMANDÉ  
PAR NOS EXPERTS



## Disque calculateur profondeur de champ pour caméras

Permet de définir précisément l'optique requise d'une caméra en fonction de divers paramètres tels que la distance d'installation, la taille de l'objet ou de la zone à surveiller...

### CARACTÉRISTIQUES

- Lentilles simulées : 1,5 mm à 400 m
- Type de capteurs : 1/4", 1/3", 1/2", 2/3"
- Distance : 60 cm à 500 m
- Profondeur de champ : 10 cm à 800 m
- Angle de vue : 0,8° à 125°

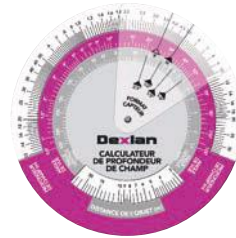

RÉF.

**047299**

## Accessoires d'exploitation &amp; d'acquisition

**Extendeur HDMI® + souris USB cordon BNC 70 m****Spécialement conçu pour les DVR et les NVR !**

Permet de piloter à distance un NVR ou un DVR placé dans un endroit sécurisé avec un clavier ou une souris (un seul périphérique).

**CARACTÉRISTIQUES**

- Longueur : 70 m
- Type : 1 coax vidéo à connectique BNC (RG59 / KX6)
- Ports : HDMI et USB



LONGUEUR

RÉF.

Extendeur HDMI® + souris USB cordon BNC 70 m

**050819****Quadravision HDMI® avec contrôle par USB**

Cette quadravision est capable de recevoir 4 flux vidéo HDMI (par exemple 4 stockeurs NVR ou DVR) et de les piloter avec une souris.

**CARACTÉRISTIQUES**

- Affichage : quadravision / plein écran / défilement
- Résolution : 1080p



RÉF.

Quadravision HDMI + contrôle souris USB

**050818****Quadravision BNC 4 voies****Quadravision de vidéosurveillance et de sécurité !**

Permet de diviser sur un écran l'image en 4 et d'afficher en couleurs simultanément les images de 4 caméras de vidéosurveillance.

**CARACTÉRISTIQUES**

- Fonction d'alarme : défaillance vidéo ou reconnaissance de mouvement
- 4 entrées caméra BNC vers 1 sortie écran BNC
- Entrée alarme
- Alimentation 12 V fournie



RÉF.

Quadravision de vidéosurveillance "motion detection"

**047177**

WORLD LEADER IN BRASS LOCKS

**Encodeur vidéo 1 caméra****Transformez votre caméra analogique en caméra IP Axis !**

Encodeur vidéo monocal, petit mais efficace. Il autorise une intégration simple et économique des caméras CCTV analogiques dans un système de vidéosurveillance sur IP.

**CARACTÉRISTIQUES**

- Résolution D1
- H.264
- Emplacement pour carte pour stockage Edge avec cartes micro SDXC
- Alimentation PoE



RÉF.

Encodeur vidéo IP – Axis M7011

**054056**

NOUVEAU

NOUVEAU 2016

**Convertisseur BNC / RCA vers VGA & HDMI®**

Permet de relier un DVR ou une caméra BNC directement sur un écran VGA ou HDMI®.

**CARACTÉRISTIQUES**

- Entrée BNC (Réf. 051039) ou BNC avec adaptateur RCA / BNC fourni (Réf. 050932)
- Sorties : BNC / VGA / HDMI (seulement une connectique informatique peut être utilisée à la fois)
- PAL / NTSC : 800 x 600 / 1024 x 768 / 1280 x 1024 / 1920 x 1080 (Réf. 050932 uniquement)



Réf. 051039



Réf. 050932

RÉF.

Convertisseur vidéo BNC vers VGA

**051039**

Convertisseur vidéo RCA (BNC) vers HDMI / VGA

**050932****Panneau de signalisation de vidéosurveillance****L'affichage obligatoire !**

Panneau d'affichage légal informant qu'un lieu est sous vidéosurveillance.

A remplir et afficher à l'entrée de toutes les zones couvertes.



Réf. 050888



Réf. 050889

**CARACTÉRISTIQUES**

- Panneau PVC 150 x 210 mm
- Réf. 050888 : dos collant pour fixation murale
- Réf. 050889 : face collante pour fixation sur une vitrine

FIXATION

RÉF.

Panneau PVC 150 x 210 mm

Murale

**050888**

Signalisation vidéosurveillance

Vitrine

**050889****Convertisseur RCA audio vidéo vers WiFi pour smartphones****CARACTÉRISTIQUES**

- Compatible : caméras analogiques et IP avec un serveur vidéo
- Connectique RCA
- Fonctions : capture d'écran et enregistrement
- WiFi b / g / n (n recommandé)
- 15 fps en 640 x 480
- 3 périphériques max en simultanément
- Portée max du signal : 100 m max (en espace ouvert)
- Compatible iOS / Android



Réf. 050887

RÉF.

Convertisseur RCA audio vidéo

**050887**

Adaptateur vidéo BNC mâle vers RCA mâle

**104414****Mini microphone RCA pour vidéosurveillance**

Petit et discret, ce microphone RCA permet d'accompagner une caméra en reliant ce micro directement sur l'entrée audio RCA d'un DVR.

**CARACTÉRISTIQUES**

- Longueur : 0,45 m
- Sensibilité : -65 dB
- Unidirectionnel



LONGUEUR

RÉF.

Micro haute sensibilité alimenté

0,45 m

**721091**



## Ecrans de vidéosurveillance

NOUVEAUTÉ  
2016FABRIQUÉ  
EN FRANCEGARANTIE  
3 ANSNOUVEAUTÉ  
2016NOUVEAUTÉ  
2016

MODÈLE	V22	V24	CVE 47 SDI
TAILLE	22"	24"	47"
FORMAT	16/9	16/9	16/9
RÉSOLUTION MAX	1920 x 1080	1920 x 1080	1920 x 1080
VITRE RENFORCÉE	Oui	Oui	Non
MATÉRIAU CHÂSSIS	Plastique	Plastique	Métal
LUMINOSITÉ	250 cd/m <sup>2</sup>	250 cd/m <sup>2</sup>	500 cd/m <sup>2</sup>
CONTRASTE	1000:1	1000:1	1300:1
CONNECTIQUE ENTRÉE	1 x BNC, 1 x VGA, 1 x HDMI®	1 x BNC, 1 x VGA, 1 x HDMI®	5 x BNC, 1 x VGA, 1 x HDMI® / DVI, 1 x HD-SDI, 1 x YPbPr (BNC)
CONNECTIQUE SORTIE	1 x BNC	1 x BNC	2 x BNC
UTILISATION	24/7	24/7	24/7
PIED FOURNI	Oui	Oui	Non

RÉF. **047079**RÉF. **047078**RÉF. **047193**GARANTIE  
3 ANS

MODÈLE	GV15	GV17	GV19	GV22	GV24
TAILLE	15"	17"	19"	22"	24"
FORMAT	5/4	5/4	5/4	16/9	16/9
RÉSOLUTION MAX	1024 x 780	1280 x 1024	1280 x 1024	1920 x 1080	1920 x 1080
VITRE RENFORCÉE	Oui	Oui	Oui	Oui	Oui
MATÉRIAU CHÂSSIS	Plastique	Plastique	Plastique	Plastique	Plastique
LUMINOSITÉ	250 cd/m <sup>2</sup>	250 cd/m <sup>2</sup>	250 cd/m <sup>2</sup>	250 cd/m <sup>2</sup>	250 cd/m <sup>2</sup>
CONTRASTE	500:1	1000:1	1000:1	500:1	1000:1
CONNECTIQUE ENTRÉE	2 x BNC, 1 x HDMI®, 1 x VGA, 1 x jack 3.5 audio	1 x BNC, 1 x HDMI®, 1 x VGA, 1 jack 3.5 audio	1 x BNC, 1 x HDMI®, 1 x VGA, 1 jack 3.5 audio	1 x BNC, 1 x HDMI®, 1 x VGA	1 x BNC, 1 x HDMI®, 1 x VGA
CONNECTIQUE SORTIE	1 x jack 3.5 mm, 1 x BNC	1 x jack 3.5 audio, 1 x BNC	1 x jack 3.5 audio, 1 x BNC	1 x BNC	1 x BNC
UTILISATION	24/7	24/7	24/7	24/7	24/7
PIED FOURNI	Oui	Oui	Oui	Oui	Oui

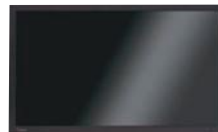
RÉF. **047136**RÉF. **047216**RÉF. **047217**RÉF. **047218**RÉF. **047219**GARANTIE  
3 ANS

MODÈLE	CV8E	CV10E	CV32E
TAILLE	8"	10"	32"
FORMAT	4/3	4/3	16/9
RÉSOLUTION MAX	640 x 480	800 x 600	1920 x 1080
VITRE RENFORCÉE	Non	Oui	Oui
MATÉRIAU CHÂSSIS	Métal	Métal	Métal
LUMINOSITÉ	250 cd/m <sup>2</sup>	250 cd/m <sup>2</sup>	350 cd/m <sup>2</sup>
CONTRASTE	300:1	400:1	3500:1
CONNECTIQUE ENTRÉE	2 x BNC, 1 x HDMI®, 1 x VGA, 1 x jack 3.5 audio	1 x BNC, 1 x HDMI®, 1 x VGA, 1 jack 3.5 audio	5 x BNC, 1 x HDMI®, 1 x VGA, 1 x YUV
CONNECTIQUE SORTIE	1 x jack 3.5 audio, 1 x BNC	1 x jack 3.5 audio, 1 x BNC	2 x BNC
UTILISATION	24/7	24/7	24/7
PIED FOURNI	Non	Oui	Oui

RÉF. **047095**RÉF. **047230**RÉF. **047191**

**Toute la gamme Ipure est disponible chez nous !**  
Contactez-nous pour plus des informations sur les autres modèles !





Retrouvez nos piles AA

Pages : 296 & 297

A



B



C



D



E



F



### Caméra dôme intérieure factice

Caméra dôme factice équipée d'une LED clignotante rouge suggérant une surveillance. Fonctionne sur piles AA non fournies.

### Caméra tube extérieure factice

Caméra tube factice équipée d'une LED clignotante rouge suggérant une surveillance. Fonctionne sur piles AA non fournies.

	RÉF.
Caméra dôme intérieure factice	<b>050939</b>

	RÉF.
Caméra tube extérieure factice	<b>051072</b>

### Caméra tube extérieure factice

Caméra tube factice équipée d'une LED clignotante rouge suggérant une surveillance. L'implantation de fausses LED IR (inactives) rend la dissuasion plus crédible. Fonctionne sur piles AA non fournies.

### Caméra tube extérieure factice à LED rouges

Caméra tube factice équipée de LED rouges suggérant une caméra avec vision nocturne. L'implantation d'un capteur de luminosité rend la dissuasion encore plus crédible. Fonctionne sur piles AA non fournies.

	RÉF.
Caméra tube extérieure factice à fausses LED IR	<b>051017</b>

	RÉF.
Caméra tube extérieure factice avec LED rouges	<b>051073</b>

### Caméra dôme extérieure factice

Caméra dôme factice suggérant une motorisation PTZ. Equipée d'une LED rouge pour simuler une surveillance. Fonctionne sur piles AA non fournies.

### Caméra dôme extérieure factice à LED rouges

Caméra dôme factice suggérant une motorisation PTZ. Equipée de LED rouges suggérant une caméra avec vision nocturne. L'implantation d'un capteur de luminosité rend la dissuasion encore plus crédible. Fonctionne sur piles AA non fournies.

	RÉF.
Caméra dôme extérieure factice	<b>051074</b>

	RÉF.
Caméra dôme extérieure factice avec LED rouges	<b>051076</b>

: NOUVEAUTÉ



## Box domotique Internet Control Station 2000

NOUVEAUTÉ  
2016

Box WiFi se raccordant sur un modem / routeur pour faire le relais entre tous les récepteurs Trust Smart Home d'une installation. Elle permet un pilotage à distance de l'ensemble des récepteurs radio Trust Smart Home ainsi que des récepteurs Zigbee.

**CARACTÉRISTIQUES**

- Pilotable à distance via navigateur, smartphone / tablette Android / iOS
- RF 433 / 868 MHz et Zigbee HA / LL
- 256 récepteurs pilotables au total

## Télécommande RF

NOUVEAUTÉ  
2016

Télécommande RF programmable permettant de piloter tous les récepteurs RF Trust Smart Home (sauf alarme).

**CARACTÉRISTIQUES**

- RF 433 MHz
- 2 canaux (Réf. 900263) ou 16 canaux (Réf. 900262 & Réf. 900295)
- Piles fournies

Réf. 900295

	RÉF.
Box Internet Control Station 2000	<b>900261</b>

	RÉF.
Télécommande 16 canaux AYCT-102	<b>900262</b>
Badge porte-clefs télécommande 2 canaux AKCT-510	<b>900263</b>
Télécommande LCD 16 canaux ATMT-502	<b>900295</b>

## Interrupteur RF

NOUVEAUTÉ  
2016

Interrupteur RF permettant de piloter tous les éclairages ou récepteurs RF Trust Smart Home (sauf alarme).

**CARACTÉRISTIQUES**

- RF 433 MHz
- Réf. 900294 : version encastrée pilotable par 6 télécommandes différentes
- Piles fournies

Réf. 900265

## Interrupteur encastré RF

NOUVEAUTÉ  
2016

Interrupteur RF encastré avec 6 adresses mémoires s'installant dans le boîtier d'un interrupteur mural existant. Il fonctionne en parallèle de l'interrupteur via une commande sans fil RF.

**CARACTÉRISTIQUES**

- RF 433 MHz
- Réf. 900277 : pour interrupteur dimmable existant
- Intensité supportée de 230 à 300 W
- Fonctionne sur secteur

Réf. 900278

	RÉF.
Interrupteur mural 1 bouton sans fil AWST-8800	<b>900264</b>
Interrupteur mural 2 boutons sans fil AWST-8802	<b>900265</b>
Interrupteur encastré sans fil ACM-1000	<b>900294</b>

	RÉF.
Mini interrupteur encastrable AWMR-230	<b>900276</b>
Mini interrupteur encastrable AWMR-300	<b>900278</b>
Mini interrupteur encastrable AWMD-230	<b>900277</b>

## Détecteur RF

NOUVEAUTÉ  
2016

Cet équipement active automatiquement un ou plusieurs récepteurs Smart Home.

**CARACTÉRISTIQUES**

- RF 433 MHz
- Pile fournie

Réf. 900267

## Répéteur de signal radio pour système Trust Smart Home

NOUVEAUTÉ  
2016

Cet équipement accroît la portée des émetteurs ou récepteurs jusqu'à atteindre une distance de 30 m.

**CARACTÉRISTIQUES**

- RF 433 MHz
- IP56
- Alimentation par piles AA fournies

	RÉF.
Détecteur de mouvement intérieur AWST-6000	<b>900266</b>
Détecteur de mouvement extérieur APIR-2150	<b>900267</b>
Détecteur ouverture AMST-606	<b>900268</b>
Capteur crépusculaire ABST-604	<b>900269</b>

	RÉF.
Répéteur de signal sans fil AEX-701	<b>900270</b>



## Trust Smart Home propose une solution d'implantation en points de vente.

Consultez-nous.

**NOUVEAU**

### Prise pilotable à distance

**NOUVEAUTÉ 2016**

Réf. 900280

Prise secteur gigogne permettant d'allumer / éteindre des luminaires ou autres équipements électriques sans fil via télécommande ou box.

**CARACTÉRISTIQUES**

- RF 433
- 6 adresses mémoire permettant de contrôler chaque prise avec 6 émetteurs différents
- 200 à 3500 W
- Piles des télécommandes fournies
- Prises fonctionnant sur secteur

RÉF.

Kit télécommande + 3 prises int. 200 W – APA3-1500R	<b>900280</b>
Kit télécommande + 2 prises ext. 3500 W – AGD2-3500R	<b>900281</b>
Kit télécommande + 2 prises ext. – ACD2-200R	<b>900282</b>
Kit télécommande + 3 prises int. 1000 W – ACD3-1000R	<b>900296</b>
Prise intérieure (variateur) ACD-200	<b>900271</b>
Prise intérieure (interrupteur) ACD-1000	<b>900272</b>
Prise extérieure (interrupteur) AGDR-3500	<b>900273</b>

### Solution pour pilotage de lampes

**NOUVEAUTÉ 2016**

Réf. 900275

Permet de piloter directement une ampoule par la technologie sans fil, ou de rendre dimmable une ampoule sur un luminaire non prévu pour cet usage.

**CARACTÉRISTIQUES**

- RF 433 MHz
- Douilles pour ampoules de 60 à 100 W
- Alimentation sur secteur

RÉF.

Ampoule LED dimmable E27 – 9,5 W	<b>900290</b>
Douille dimmable E27 pour lampes incandescentes ou halogènes AFR-100	<b>900274</b>
Douille E27 (interrupteur) AFR-060	<b>900275</b>

### Solution de sécurité sans fil

**NOUVEAUTÉ 2016**

Réf. 900285

Ensemble de sécurité comprenant une sirène extérieure, un détecteur d'ouverture de porte / fenêtre, un détecteur PIR, et une télécommande pour armer / désarmer le système.

Pilotable par la box ICS 2000 Réf. 900261.

**CARACTÉRISTIQUES**

- RF 868 MHz
- Réf. 900285 : kit complet prêt à l'emploi
- Piles fournies

RÉF.

Kit de sécurité sans fil ALSET-2000	<b>900285</b>
Télécommande alarme ALKCT-2000	<b>900286</b>
Sirène alarme sans fil ALSIR-2000	<b>900287</b>
Détecteur PIR sans fil ALMIDT-2000	<b>900288</b>
Détecteur ouverture porte / fenêtre ALMST-2000	<b>900289</b>

### Récepteur encastré pour pilotage de stores

**NOUVEAUTÉ 2016**

Récepteur RF encastré avec 6 adresses mémoires s'installant dans le boîtier d'un interrupteur mural existant.

Permet de commander la motorisation de stores, volets électriques...

Il remplace le boîtier de commande précédemment monté. Pilotable par 6 émetteurs Trust différents : box, télécommande, interrupteurs, capteurs...

**CARACTÉRISTIQUES**

- RF 433 MHz
- Fonctionne sur secteur

RÉF.

Récepteur encastré pour stores ASUN-650	<b>900279</b>
---	---------------

### Carillon

**NOUVEAUTÉ 2016**

Réf. 900283

Carillon déclenché à distance par un bouton de sonnette.

**CARACTÉRISTIQUES**

- Piles fournies
- Bouton IP44
- Réf. 900283 : carillon alimenté par secteur
- Réf. 900284 : carillon nomade alimenté par piles

RÉF.

Kit carillon sur prise secteur ACDB-7000AC	<b>900283</b>
Kit carillon nomade ACDB-6600AC	<b>900284</b>

### Boîtier étanche de mise en extérieur pour les récepteurs encastrés Trust Smart Home

**NOUVEAUTÉ 2016**

Réf. 900292

Boîtiers étanches pour mise en extérieur de récepteurs Trust Smart Home.

Réf. 900291 : compatible avec nos Réf. 900279 et Réf. 900294.

Réf. 900292 : compatible avec l'interrupteur ACM-3500.

Réf. 900293 : compatible avec nos Réf. 900264 et Réf. 900265.

**CARACTÉRISTIQUES**

- Étanchéité IP56

RÉF.

Boîtier de raccordement OWH-001	<b>900291</b>
Boîtier de raccordement OWH-002	<b>900292</b>
Boîtier de raccordement OWH-003	<b>900293</b>

Retrouvez nos caméras  
de surveillance IP

Pages : 186 à 190

**CENTRALES D'ALARMES****A****B****C**

VISUEL	DÉSIGNATION	CENTRALE	TÉLÉCOMMANDE	CONTACT D'OUVERTURE	DÉTECTEUR DE MOUVEMENTS PIR	BADGE RFID	CAMÉRA IP WIFI	RÉF.
<b>A</b>	Kit d'alarme non connecté	1 centrale avec sirène intérieure	2	1	1	-	-	<b>047963</b>
<b>B</b>	Kit d'alarme à liaison GMS + SMS	1 centrale avec clavier et sirène	2	2	1	2	-	<b>047961</b>
<b>C</b>	Kit d'alarme à liaison GMS + SMS & caméra WIFI	1 centrale avec clavier et sirène	2	2	1	2	1	<b>047960</b>

**DÉTECTEURS****Détecteur et accessoire pour kit d'alarme****A****B****C****D****E****F**

VISUEL	RÉF.
<b>A</b> Caméra IP supplémentaire pour kit alarme Réf.047960	<b>047964</b>
<b>B</b> Télécommande supplémentaire	<b>047965</b>
<b>C</b> Badge RFID supplémentaire (125 KHz)	<b>047966</b>
<b>D</b> Sirène extérieure + flash	<b>047967</b>
- Sirène alarme extérieure factive	<b>047968</b>
<b>E</b> Détecteur PIR (animaux)	<b>047969</b>
- Contacteur de porte	<b>047970</b>
<b>F</b> Clavier sans fil + RFID	<b>047971</b>

TOP QUALITÉ !



Réf. 047915



Réf. 047918



Réf. 047919



Réf. 047921

**Centrale d'alarme sans fil PowerMax PRO**

Système sans fil modulaire professionnel destiné aux applications résidentielles et petits tertiaires.

**CARACTÉRISTIQUES**

- Certification NF A2P 2 boucliers : centrale et accessoires
- Kit comprenant une centrale PowerMax Pro, un détecteur de mouvements PIR spécial animaux, un détecteur d'ouverture de portes et une télécommande 6 boutons à écran LCD



RÉF.	
Kit centrale alarme sans fil NF A2P Power Max Pro	<b>047915</b>
Transmetteur GSM	<b>047917</b>
Détecteur sans fil PIR spécial animaux (38 kg) 12 x 12 m 90°	<b>047918</b>
Sirène intérieure sans fil	<b>047919</b>
Télécommande bidirectionnelle 6 boutons	<b>047920</b>
Contact d'ouverture de portes sans fil avec relais pour contact filaire supplémentaire	<b>047921</b>
Clavier sans fil	<b>047914</b>

# Détecteurs pour alarmes

## Détecteur de présence

La marque leader !

Détecteur infrarouge de la gamme Bosch Blue Line Gen2 et PRO. Certifié NF A2P à 2 ou 3 boucliers.

### CARACTÉRISTIQUES

- Fusion des capteurs pour 35% d'amélioration de détections
- Insensibles à la lumière blanche (phares...)
- Séparation de la détection courte, moyenne et longue portée (élimination des alarmes dues aux petits animaux)
- Technologie antivandalisme (masquage par spray, tissu, plastique / adhésif, métal)
- Fiabilité sans faille

TOP QUALITÉ !



Réf. 048095



	RÉF.
Détecteur IRP 2 boucliers – ISC-PPR1-W16	<b>048091</b>
Détecteur filaire Bosch nf a2p 360°	<b>048092</b>
Détecteur hyperfréquence + infrarouge avec technologie antimasquage et antispray 3 boucliers	<b>048095</b>

## Détecteur de passage – Barrière infrarouge

Contrôlez le passage de visiteurs !

Ce détecteur infrarouge permet de signaler le passage de visiteurs par une sonnerie à volume réglable. Indispensable pour signaler l'intrusion dans vos locaux.

### CARACTÉRISTIQUES

- Sortie de haut-parleurs : sonnette / off / alarme



Réf. 051003

	RÉF.
Barrière IR / détection de passage	<b>051003</b>
Barrière 4 rayons	<b>051031</b>
Barrière 8 rayons hauteur 2 m	<b>051032</b>



## La domotique Z-Wave

La domotique regroupe l'ensemble des techniques et technologies permettant de superviser, automatiser, programmer et coordonner les tâches de confort, de sécurité, de maintenance et plus généralement de services dans l'habitat individuel ou collectif.

Ces composantes électroniques reçoivent leurs ordres d'un ou plusieurs contrôleurs centraux qui emmagasinent les divers programmes entrés par l'utilisateur ou par l'intermédiaire d'un ordinateur.

Chaque programmation (ou script) sur la centrale domotique permet de définir des interactions entre chaque capteur et ainsi déclencher des événements automatisés. Les matériels actuels proposent une intégration facilitée à un système via un protocole sans fil normé (le Z-Wave par exemple). Le sans fil permet d'ajouter des fonctions domotiques à un habitat sans avoir à réaliser de travaux importants. Les centrales domotiques (parfois aussi appelées passerelles) proposent des interfaces graphiques attrayantes et intuitives pour faciliter l'exploitation par le plus grand nombre. Certaines proposent en parallèle des interfaces de programmation très poussées pour les utilisateurs pointus.

Exemple de scripts possibles :

Via une application smartphone, le GPS du téléphone envoie des indications de localisation à la centrale domotique (via connexion Internet) et la centrale. A partir d'un laps de temps d'arrivée estimé, la centrale déclenche l'ouverture des stores et du portail motorisé. Puis à l'arrivée de l'occupant, un détecteur de mouvements détecte son arrivée dans le bâtiment et allume certaines prises de courant.

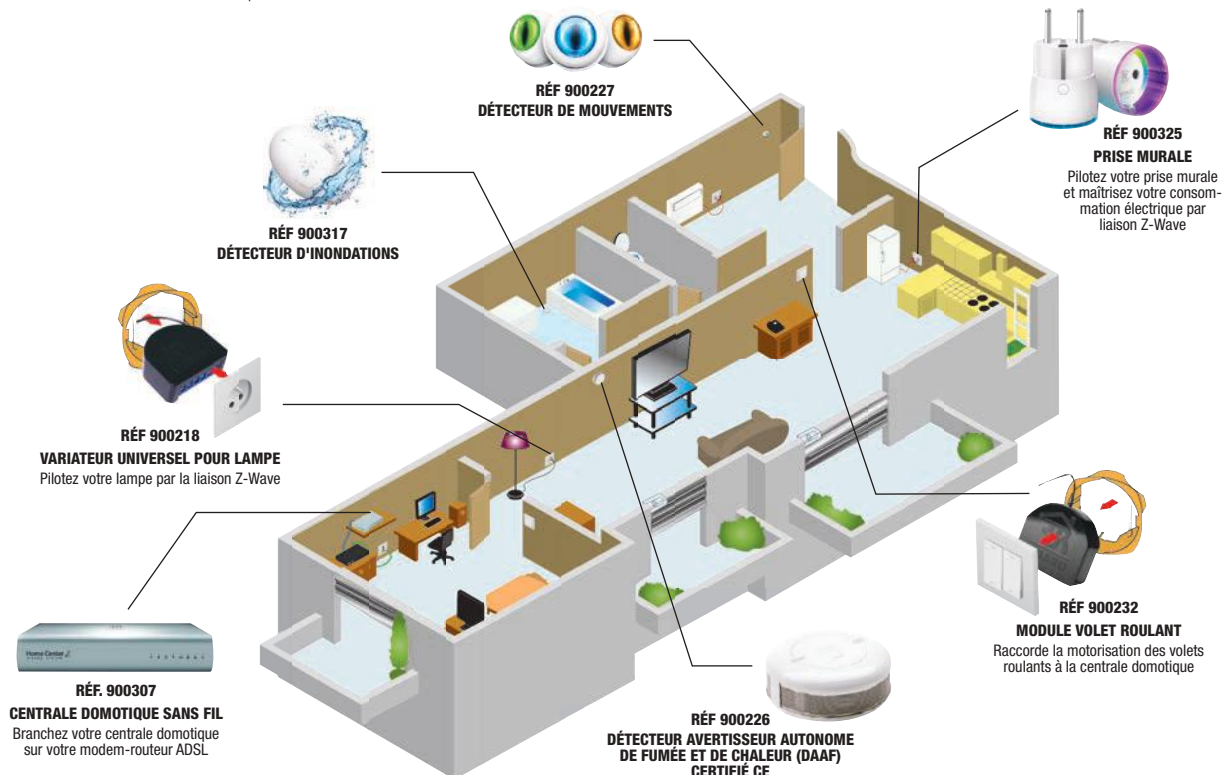

# Domotique Z-Wave

## Centrale domotique Home Center Lite Fibaro

Le must pour débuter !



Contrôleur / passerelle Z-Wave très compact. Permet de se créer une maison intelligente.

### CARACTÉRISTIQUES

- Interface graphique en français très conviviale gérée depuis un navigateur internet
- Jusqu'à 230 capteurs Z-Wave
- Scripts en mode graphique (icônes)
- Portée 30 m 868,42 MHz
- Port RJ-45 pour connectivité LAN (obligatoire) / internet
- Dimensions : 90 x 90 x 33 mm
- Fixation Rail DIN possible
- Applications Apple®, Android®

	RÉF.
Home Center Lite Fibaro	<b>900305</b>

## Détecteur d'ouverture de portes magnétique multifonction Fibaro



Réf. 900309

Constitué d'une partie mobile avec un aimant, fixée sur la porte ou la fenêtre d'une unité principale positionnée sur la partie fixe de la fenêtre / porte. Commandez une fonction d'alarme mais aussi différents scripts liés à l'état ouvert ou fermé de chaque ouvrant. Il dispose également de contacts secs : capteur de température et rajout d'un interrupteur au système global sans avoir à tirer des fils électriques.

### CARACTÉRISTIQUES

- Bouton pour ajouter / retirer l'élément du système
- Détection de piles faibles (AA)
- Dimensions du capteur principal : 76 x 17 x 19 mm

	RÉF.
Détecteur d'ouverture de portes Fibaro	<b>900309</b>
Sonde température DS-001Fibaro	<b>900310</b>

## Prise murale avec mesure de consommation Fibaro

**NOUVEAU**

NOUVEAUTÉ  
2016



Cette prise murale est à la fois un interrupteur programmable, un économètre, un détecteur de pannes et une alarme anti-surtension. Son cerclage LED permet d'un coup d'œil d'avoir une idée de la consommation d'un ou plusieurs appareils électriques. En liaison avec une centrale Fibaro, il permet de couper le courant selon des heures programmées ou d'être prévenu en cas de panne. Ses données permettent de cibler les appareils les plus énergivores.

### CARACTÉRISTIQUES

- Prise 2 P + T
- Consommation propre 0,8 W
- Charge maximale en continu : 2500 W (en crête 3000 W)
- Dimensions : 43 x 65 mm

	RÉF.
Prise murale avec mesure de consommation Fibaro	<b>900325</b>

## Centrale domotique Home Center 2 Fibaro

La meilleure centrale Z-Wave !

TOP QUALITÉ !



Contrôleur / passerelle Z-Wave en aluminium. Permet de se créer une maison intelligente.

### CARACTÉRISTIQUES

- Interface graphique en français très conviviale gérée depuis un navigateur internet
- Jusqu'à 230 capteurs Z-Wave gérés de manière simple en fonction de leur finalité commune
- Scripts en mode graphique (texte) ou langage de programmation LUA
- Hardware le plus rapide du marché : Intel ATOM 1,6 GHz / 1 Go de RAM
- Portée 30 m 868,42 MHz
- Port RJ-45 pour connectivité LAN (obligatoire) / internet
- Applications Apple®, Android®

	RÉF.
Home Center 2 Fibaro	<b>900307</b>

## Contrôleur RGBW Fibaro



Peut être associé à des bandeaux LED multicolores rouge vert bleu (avec ou sans blanc) ou des halogènes. Grâce à l'interface Fibaro offrant un nuancier ou des scénarii préprogrammés, il est possible de définir son ambiance en intérieur comme en extérieur, et donc, de créer des ambiances uniques : signaler une température d'eau pour douche / bain, définir un éclairage en fonction du soleil, de gérer l'arrosage de plantes, etc...

### CARACTÉRISTIQUES

- Alimentation d'entrée 12 / 24 VDC
- Intensité contrôlable combinée max 12 A
- 4 entrées supplémentaires pour éléments 0-10 V : variateurs d'intensité, capteurs analogiques
- Dimensions : 42 x 37 x 17 mm

	RÉF.
Contrôleur RGBW Fibaro	<b>900312</b>

## Détecteur d'inondations Fibaro



Détecteur d'inondations au design incomparable. Peut aussi être relié à un système d'alarme filaire classique. Ses pattes télescopiques en or (capteurs de la présence d'eau) lui garantissent stabilité au sol et fiabilité de détection. Aussi équipé d'un détecteur de température. Possibilité de créer des scripts d'action.

### CARACTÉRISTIQUES

- Alimentation pile (2,5 ans) ou filaire 12 / 24 V
- Connectivité Z-Wave ou filaire
- Alarmes en cas de déplacement ou d'ouverture
- Gamme de mesure de la température : -20 à 100°C

	RÉF.
Détecteur d'inondations Fibaro	<b>900317</b>

## Variateur universel Fibaro

Permet de contrôler une lampe ou un plafonnier à distance grâce à la centrale domotique Z-Wave tout en conservant l'interrupteur existant. Il est compatible avec tout type de lampe supportant la variation. Pour des installations non conventionnelles (des lampes basse conso inférieures à 25 W, sans utilisation du neutre), un by-pass est à rajouter.



Réf. 900218

### CARACTÉRISTIQUES

- Compatible avec des interrupteurs un ou deux boutons
- Peut être utilisé sur un système 2 fils (sans neutre) ou 3 fils
- Un interrupteur à poussoir est recommandé, mais non obligatoire
- Puissance de sortie 25 à 500 W (en deçà, pour des ampoules / LED dimmables, prévoir un by-pass en supplément)
- Montage dans boîtier 50 mm, dimensions : 42 x 36 x 15 mm

	RÉF.
Variateur universel Fibaro	<b>900218</b>
Module gradateur pour lampes < 25 W Fibaro	<b>900221</b>

## Micromodule commutateur Fibaro

**NOUVEAU**

Permet de commander à distance un module électronique piloté par un interrupteur. Il fonctionne en mode "marche / arrêt".



### CARACTÉRISTIQUES

- Compatible avec les interrupteurs bistables ou monostables
- Neutre obligatoire
- Puissance max 2500 W / 10 A
- Se monte dans un boîtier, dimensions 42 x 38 x 20 mm

	RÉF.
Micromodule commutateur 250 W Fibaro	<b>900224</b>

## Capteur de fumée et de chaleur Fibaro



Réf. 900225

Détecteur de fumée aussi équipé d'une fonction d'alerte de température. Les seuils déclencheurs sont entièrement paramétrables. Outre une sirène, une LED à couleurs variables fait office d'avertisseur visuel complémentaire. Associé à la centrale domotique, il est ainsi possible de programmer un script par exemple pour faciliter l'évacuation d'un bâtiment en ouvrant volets roulants et motorisation de portail.

Réf. 900226 : capteur conforme à la réglementation européenne NF EN 14604 sur les DAAF.

### CARACTÉRISTIQUES

- Connectique Z-Wave
- Dimensions 65 x 28 mm

	RÉF.
Capteur domotique de fumée et chaleur Fibaro	<b>900225</b>
DAAF CE et capteur domotique Fibaro	<b>900226</b>

## Adaptateur universel binaire Fibaro

Permet de transformer en capteur Z-Wave n'importe quel capteur avec sortie sur contact sec (binaire).

### CARACTÉRISTIQUES

- Supporte deux capteurs binaires
- 2 sorties libres de potentiel jusqu'à 24 V
- Alimentation sans mode veille 9 - 30 V



RÉF.

Adaptateur universel binaire Fibaro	<b>900230</b>
-------------------------------------	---------------

## Détecteur de mouvements Fibaro



Bénéficiant d'un design très original, ce détecteur est aussi équipé d'un capteur de température, d'un luxmètre et d'un accéléromètre. Tous ces capteurs permettent une multitude de scénarii : réglage du chauffage en temps réel en fonction du nombre de personnes dans la maison, simulateur d'aube ou extinction d'une veilleuse pour enfants, rappel d'enclenchement de l'alarme, alerte aux vibrations de l'environnement ou juste déplacement du détecteur...

### CARACTÉRISTIQUES

- Alimentation par pile CR123A fournie
- Plage de température mesurée : -20°C à 100°C
- Plage de mesure de la luminosité : 0 - 32000 lux
- Dimensions : sphère de 4,4 cm de diamètre

	RÉF.
Détecteur de mouvements Fibaro	<b>900227</b>

## Module pour volets roulants Fibaro

Permet de raccorder à l'installation Z-Wave toute motorisation de volets, stores et portails.

### CARACTÉRISTIQUES

- Fonction de positionnement précis (en %) avec retour d'informations compatible avec les butées mécaniques et électroniques
- Compatible avec les boutons monostables ou bistables
- Alimentation secteur
- Neutre obligatoire
- Puissance des moteurs contrôlés max : 1000 W



RÉF.

Module pour volets roulants Fibaro	<b>900232</b>
------------------------------------	---------------



**Détecteur avertisseur autonome de fumée CE****Le premier prix !**

Détecteur avertisseur autonome de fumée obligatoire pour chaque logement, adapté pour la détection des feux à combustion lente.

**CARACTÉRISTIQUES**

- Norme CE 14604 : oui
- Norme AFNOR NF 292 : -
- Détecteur : photoélectrique
- Bouton de test : oui
- Durée (indicative) de la pile : 1 an
- Avertissement de batterie faible : oui
- Puissance sonore à 3 m : 85 dB
- Chaînage radio : -
- Diamètre : 10,1 cm
- Fixation : par vis

RÉF.

Détecteur avertisseur autonome de fumée

**051037****Détecteur avertisseur autonome de fumée CE****Présenté sous blister !**

Détecteur avertisseur autonome de fumée obligatoire pour chaque logement, adapté pour la détection des feux à combustion lente.

**CARACTÉRISTIQUES**

- Norme CE 14604 : oui
- Norme AFNOR NF 292 : -
- Détecteur : photoélectrique
- Bouton de test : oui
- Durée (indicative) de la pile : 1 an
- Avertissement de batterie faible : oui
- Puissance sonore à 3 m : 85 dB
- Chaînage radio : -
- Diamètre : 11 cm
- Fixation : par vis

**SOUS BLISTER !**

RÉF.

Détecteur avertisseur autonome de fumée

**051011****Détecteur avertisseur autonome de fumée CE****Technologie radio pour plus de sécurité dans les vastes logements !**

Détecteur avertisseur autonome de fumée obligatoire pour chaque logement, adapté pour la détection des feux à combustion lente.

Equippé d'une liaison radio 868 MHz lui permettant d'être chaîné à d'autres détecteurs : chacun relayant ainsi une alerte.

**CARACTÉRISTIQUES**

- Norme CE 14604 : oui
- Norme AFNOR NF 292 : -
- Détecteur : photoélectrique
- Bouton de test : oui
- Durée (indicative) de la pile : 1 an
- Avertissement de batterie faible : oui
- Puissance sonore à 3 m : 85 dB
- Chaînage radio : -
- Diamètre : 11 cm
- Fixation : par vis

RÉF.

Détecteur avertisseur autonome de fumée

**051012****Mini centrale pour DAAF Réf. 051012****Gestion simplifiée des DAAF radio !**

Mini centrale pour une gestion simplifiée des DAAF radios Réf. 051012.

**CARACTÉRISTIQUES**

- LED pour avertissement visuel
- Bouton pour isoler le DAAF ayant déclenché l'alerte
- Fréquence radio 868 MHz
- Fixation par vis

RÉF.

Mini centrale pour DAAF

**051034****Détecteur avertisseur autonome de fumée CE et NF****La marque NF accessible !**

Un DAAF (détecteur avertisseur autonome de fumée) à la marque NF garantit des produits contrôlés tous les ans. Cette certification est volontaire et non obligatoire.

**CARACTÉRISTIQUES**

- Norme CE 14604 : oui
- Norme AFNOR NF 292 : oui
- Détecteur : photoélectrique
- Bouton de test : oui
- Durée (indicative) de la pile : 1 an
- Avertissement de batterie faible : oui
- Puissance sonore à 3 m : 85 dB
- Chaînage radio : oui
- Diamètre : 11 cm
- Fixation : par vis

RÉF.

Détecteur avertisseur autonome de fumée

**900601****Détecteur avertisseur autonome de fumée CE et NF****Une pile lithium de 10 ans !**

Un DAAF (détecteur avertisseur autonome de fumée) à la marque NF garantit des produits contrôlés tous les ans. Cette certification est volontaire et non obligatoire.

**CARACTÉRISTIQUES**

- Norme CE 14604 : oui
- Norme AFNOR NF 292 : oui
- Détecteur : photoélectrique
- Bouton de test : oui
- Durée (indicative) de la pile : 10 ans
- Avertissement de batterie faible : oui
- Puissance sonore à 3 m : 85 dB
- Chaînage radio : oui
- Diamètre : 11 cm
- Fixation : par adhésif et / ou vis. Platine plafond aimantée.

RÉF.

Détecteur avertisseur autonome de fumée

**900602**

WORLD LEADER IN BRASS LOCKS



WORLD LEADER IN BRASS LOCKS



# DIGITAL MEDIA

## SOMMAIRE

Médias players base PC	212	
Media players professionnels	213	
Afficheurs LCD Philips & BenQ	214	
Afficheurs LCD Ipure & LG	215	
Distributeurs HDMI® sur IP & HDbase T	216	
Distributeurs & prolongateurs	DVI & HDMI®	217
	VGA sur RJ-45	218
	ATEN	219
	Minicom DS	220

## ZOOM SUR

### Afficheur LCD LG 49"

- Diagonale 49"
- Luminosité : 450 cd/m<sup>2</sup>
- Contraste : 1100 : 1
- SoC Quad Core
- WebOS
- WiFi
- HP intégrés



REF.  
181167

Page 215



## Toutes les gammes INTEL, GIADA et AOPEN sont chez nous !

Contactez votre commercial pour plus d'informations !

GARANTIE  
03 ANS

PLUS PRODUIT	Connectivité & performance !	Deux fois plus de mémoire !	Petit format, grand potentiel !	Compact & puissant !	Le plus puissant des kits NUC !
MODÈLE	NUC5CPYH	NUC6i3SYK	NUC6i5SYK	NUC5i7R7H	NUC6i7KYK
PROCESSEUR	Intel Celeron N3050	Intel Core i3-6100U	Intel Core i5-6260U	Intel Core i7-5557U	Intel Core i7-6770HQ
GPU	Intel HD Graphic	Intel HD Graphics 520	Intel Iris Graphics 520	Intel Iris Graphics 6100	Intel Iris Pro Graphics 580
SLOT MÉMOIRE	1 x SoDimm DDR3L 1333 MHz / 1600 MHz	2 x SoDimm DDR4 2133 MHz	2 x SoDimm DDR4 2133 MHz	2 x SoDimm DDR3L 1333 MHz / 1600 MHz	2 x SoDimm DDR4 2133 MHz
HDD	1 x SATA III 2.5"	1 x M.2 SSD (42 ou 80 mm)	1 x M.2 SSD (42 ou 80 mm)	1 x M.2 SSD (42 ou 80 mm)	2 x M.2 SSD (42 ou 80 mm)
CONNECTIQUE	4 x USB 3.0, 1 x LAN, 1 x HDMI, 1 x VGA, 1 x casque/ micro	4 x USB 3.0, 2 x USB 2.0, 1 x LAN, 1 x HDMI, 1 x Mini DisplayPort, 1 x casque / microphone	4 x USB 3.0, 2 x USB 2.0, 1 x LAN, 1 x HDMI, 1 x Mini DisplayPort, 1 x casque / microphone	4 x USB 3.0, 1 x LAN, 1 x Mini HDMI, 1 x Mini DisplayPort, 1 x casque / microphone	6 x USB 3.0, 2 x USB 2.0, 1 x USB-C, 1 x LAN, 1 x HDMI, 1 x Mini DisplayPort, 1 x Toslink, 1 x casque / microphone
DIMENSIONS (mm)	115 x 111 x 51,6	115 x 111 x 32	115 x 111 x 32	115 x 111 x 48,7	211 x 116 x 28
RÉF.	<b>181045</b>	RÉF. <b>181040</b>	RÉF. <b>181042</b>	RÉF. <b>181039</b>	RÉF. <b>181035</b>

GARANTIE  
02 ANS

PLUS PRODUIT	Format ultra slim !	Compact & puissant !	Spécial affichage dynamique !	Performance & haute définition !	Processeur dernière génération !
MODÈLE	I39B-BJ001	D310-BF000	I200-BG000	I57-B6000	G320-B8000
PROCESSEUR	Intel Celeron J1900	Intel Celeron 1037U	Intel Celeron 2957U	Intel Core i3-4010U	Intel Core i5-4200U
GPU	Intel HD Graphic	Intel GMA HD Graphic	Intel GMA HD Graphic	Intel GMA HD4400 Graphic	AMD® Radeon E6760 1G VRAM
SLOT MÉMOIRE	1 x SoDimm DDR3 1066 MHz / 1333 MHz	2 x U-DIMM DDR3 1333 MHz / 1600 MHz	1 x SoDimm DDR3 1066 MHz / 1333 MHz	2 x SoDimm DDR3 1333 MHz / 1600 MHz	2 x SoDimm DDR3 1333 MHz / 1600 MHz
HDD	1 x SATA II 2.5" / 1 x mSATA SSD	1 x SATA III 2.5" / 1 x mSATA SSD	1 x mSATA SSD	1 x SATA III 2.5" / 1 x mSATA SSD	1 x SATA III 2.5" / 1 x mSATA SSD
CONNECTIQUE	4 x USB 2.0, 1 x USB 3.0, 1 x LAN, 1 x VGA, 1 x HDMI, 1 x sortie audio, 1 x entrée micro, 1 x lecteur de cartes	6 x USB 2.0, 1 x LAN, 1 x VGA, 1 x HDMI, 1 x COM, 1 x sortie audio, 1 x entrée micro	4 x USB 3.0, 1 x LAN, 1 x DisplayPort, 1 x HDMI, 1 x sortie audio, 1 x entrée micro	4 x USB 2.0, 1 x USB 3.0, 1 x HDMI, 1 x DisplayPort, 1 x LAN, 1 x COM, 1 x lecteur de cartes	2 x USB 3.0, 2 x USB 2.0, 6 x DisplayPort, 1 x LAN, 2 x COM, 1 x audio
DIMENSIONS (mm)	190 x 149 x 25,5	236 x 182 x 50	130 x 128,5 x 26	190 x 149 x 26	220 x 174 x 28
RÉF.	<b>181102</b>	RÉF. <b>181107</b>	RÉF. <b>181105</b>	RÉF. <b>181112</b>	RÉF. <b>181111</b>

GARANTIE  
02 ANS

PLUS PRODUIT	Digital Media rentable !	Application de qualité professionnelle !	Tout en un tactile !	Robuste & puissant !	Ultra performant !
MODÈLE	DE6100	DE6100	eTILE 720p 19"	DE67 Hai	DE7200
PROCESSEUR	AMD R72F	AMD R464L	Intel Core i3-3120M	Intel Core i5-3320M	Intel Core i7-4700MQ
GPU	AMD Radeon HD 7660G	AMD Radeon HD 7760G	Realtek HD AKC886	Intel HD 4600	Intel HD 4600
SLOT MÉMOIRE	4 Go DDR3 1333 MHz	4 Go DDR3 1333 MHz	4 Go DDR3 1333 MHz	4 Go DDR3 1333 MHz	4 Go DDR3 1333 MHz
HDD	320 Go SATA III 2.5"	320 Go SATA III 2.5"	320 Go SATA III 2.5"	250 Go SATA III 2.5"	320 Go SATA III 2.5"
CONNECTIQUE	2 x USB 2.0, 2 x USB 3.0, 1 x LAN, 1 x DVI, 2 x HDMI, 1 x DisplayPort, 1 x RS-232, 1 x entrée / sortie micro, 1 x jack	2 x USB 2.0, 2 x USB 3.0, 1 x LAN, 1 x DVI, 2 x HDMI, 1 x DisplayPort, 1 x RS-232, 1 x entrée / sortie micro, 1 x jack	2 x USB 2.0, 2 x USB 3.0, 1 x LAN, 1 x HDMI, 2 x RS-232, 1 x entrée / sortie micro + haut-parleur	2 x USB 3.0, 1 x LAN, 1 x HDMI, 1 x VGA, 1 x DVI, 1 x RS-232, 1 x entrée / sortie micro	2 x USB 2.0, 2 x USB 3.0, 1 x LAN, 2 x eSATA, 2 x HDMI, 1 x DisplayPort, 1 x entrée / sortie micro, 1 x jack
DIMENSIONS (mm)	166 x 157 x 48	166 x 157 x 48	448 x 284 x 30	166 x 157 x 48	166 x 157 x 48
RÉF.	<b>181182</b>	RÉF. <b>181180</b>	RÉF. <b>181177</b>	RÉF. <b>181181</b>	RÉF. <b>181179</b>



# Media players professionnels

## Media player OPS

**NOUVEAU**

NOUVEAU  
2016



Media player à configurer (RAM et disque dur) et à insérer dans le slot OPS d'afficheurs professionnels compatibles (ex. Philips).

### CARACTÉRISTIQUES

- Processeur Intel
- SO-DIMM DDR3 rapide
- Connectique SATA / m SATA III



	RÉF.
OPS Giada P211-B3000 Core i3-5010U	<b>181113</b>
OPS Giada P211-B5000 Core i5-5200U	<b>181114</b>

## Application Playzilla

Application multiplateforme spécialement destinée à la lecture de contenu Rich Media sur réseau d'écrans (moniteurs, télévisions, écrans grand format à LED, murs d'images). Associée au logiciel Innes Screen composer, elle permet de mettre en œuvre des contenus de Digital Media de manière professionnelle.



### CARACTÉRISTIQUES

- Utilisable sur players Innes ou Windows (RunTime à associer obligatoirement)
- Fournie avec logiciel de composition
- Compatible SMIL 3.0, JavaScript HTML5
- Utilise l'accélération matérielle eLinux ou Windows (OpenGL et DirectX)



	RÉF.
Application Playzilla	<b>020421</b>
RunTime Gekkota pour appli Playzilla sous Windows	<b>020429</b>

## Player série SMA



Media player particulièrement conseillé pour la communication en point de vente. Associé avec l'application Playzilla et le logiciel Screen Composer, il permet de diffuser des contenus multifenêtrés, des vidéos HD ou Full HD, des contenus HTML5.

### CARACTÉRISTIQUES

- Media player à sortie HDMI®
- Résolution de 720p à 1080p
- A utiliser avec l'application Playzilla (non fournie)
- Carte SD de 2 ou 4 Go pour le stockage des informations publicitaires

	RÉF.
Player SMA 200 / 720p / 2 Go	<b>020440</b>
Player SMA 300 / 1080p / 4 Go	<b>020446</b>
Application Playzilla	<b>020421</b>

## Player DMB 300



Media player particulièrement conseillé pour la communication audiovisuelle en entreprise. Associé avec l'application Playzilla et le logiciel Screen Composer, il permet de diffuser des contenus multifenêtrés, des vidéos Full HD, des contenus HTML5, du Flash, du PowerPoint, des flux...

### CARACTÉRISTIQUES

- Media player à sortie HDMI®
- Résolution 1080p
- Processeur Intel Atom E680 ou supérieur
- A utiliser avec l'application Playzilla (non fournie)
- SSD 16 ou 128 Go pour le stockage
- WiFi optionnel (nous consulter)

	RÉF.
Player DMB 300 16 Go SSD	<b>020442</b>
Player DMB 300 128 Go SSD	<b>020443</b>
Application Playzilla	<b>020421</b>

## Logiciel Plug'nCast server



NOUVEAU  
2016



La solution Plug'nCast est un système de gestion de contenu multimédia spécialement imaginé pour les applications de Digital Signage ou d'IPTV. Elle est constituée d'un logiciel serveur et d'une interface utilisateur orientée Web en génération 3 et orientée 'client lourd' en génération 2.

### CARACTÉRISTIQUES

- Installable facilement sur un serveur Windows
- Fournie avec le logiciel de composition Screen Composer
- Gère 99 players (upgradable : nous consulter)
- A utiliser avec des players exécutant l'application Playzilla (non fournie avec Plug'nCast)
- Gestion multi-utilisateurs
- Interface graphique ergonomique et intuitive

	RÉF.
Plug'nCast Server 99 jetons	<b>020432</b>

## Ecran tactile SMT 210

**NOUVEAU**



NOUVEAU  
2016



Moniteur 10" tactile spécialement conçu pour la gestion des salles de réunion. Application SignMeeting à commander séparément (nous consulter). Compatible avec Lotus Domino (V8.5 ou 9), MS Exchange (à partir de 2007), Gesroom, Requea, Google Calendar, GRR, Urba, I-BP, Hyperplanning, Acropolis.

### CARACTÉRISTIQUES

- Très fin, 35 mm
- Fixation au mur VESA 100 x 200
- Alimentation secteur ou PoE
- NFC / RFID / MiFARE
- WiFi b/g et RJ-45 Fast Ethernet
- Compatible avec Screen Composer et Plug'nCast Server
- Interface graphique ergonomique et intuitive

	RÉF.
Ecran tactile SMT 210	<b>020424</b>

# Afficheurs LCD Philips & BenQ

## Afficheur LCD Philips



- Série QL** : afficheurs certifiés 16 / 7. Cette gamme présente le meilleur rapport image perçue / prix. Equipée d'un Media Player USB intégré.
- Ambilight** : cette gamme adopte la technologie bien connue Philips Ambilight appliquée à une certification 16 / 7. Elle permet de renforcer l'impact visuel des messages publicitaires en créant une ambiance lumineuse calquée sur la teinte principale présente dans l'affichage.
- Série EL** : le best-seller en 24 / 7. Equipée de la technologie FailOver pour une continuité d'affichage du message publicitaire en cas de défaillance du player. Son châssis à bords fins la rend élégante dans les points de vente les plus haut de gamme. Connectique DisplayPort. Cette gamme est équipée d'un Media Player USB.
- Série VL** : le haut de gamme, certifié 24 / 7, aux spécifications évoluées. Equipée de la technologie FailOver pour une continuité d'affichage du message publicitaire en cas de défaillance du player. Son châssis à bords fins la rend élégante dans les points de vente les plus haut de gamme. Equipée d'un Media Player USB intégré. Connectique DisplayPort.
- Série X** : gamme spécialement dédiée aux murs d'images avec ses bords quasi absents. Equipée de la technologie FailOver pour une continuité d'affichage du message publicitaire en cas de défaillance du player. Equipée d'un Media Player USB intégré. Connectique DisplayPort. Un outil d'étalonnage des écrans est fourni pour une homogénéité professionnelle des écrans composant le mur d'images.
- Série T** : les écrans sont équipés de la technologie tactile optique pour des interactions utilisateurs avancées. Ils représentent une vraie solution tactile multipoints avec 5 points de contacts simultanés. Le contrôleur tactile USB permet une prise en charge par tous les systèmes d'exploitations les plus répandus du marché. Pour répondre aux usages les plus exigeants, cette gamme est certifiée 24 / 7 et est équipée d'un verre de sécurité de 4 mm. Connectique DisplayPort.
- Série U** : écrans grandes diagonales dotés de la résolution Ultra HD. Ecrans professionnels, ils sont certifiés 24 / 7 et peuvent fonctionner en mode portrait. Ils sont équipés d'une quadravision permettant de brancher 4 sources à connectique numérique.
- Série D** : la nouvelle évolution des solutions de Digital Media ! Avec son système Android intégré à un SoC QuadCore, cette série permet d'utiliser ou de développer des applications dédiées au Digital Media de manière plus rapide et plus riche. Son interface WiFi intégrée simplifie la connectivité de l'écran et son raccordement à un réseau IP. Grâce à un module dédié, il est possible de prendre à distance le contrôle de l'afficheur. Equipée d'une connectique Display-

## PHILIPS

	USAGE	RÉSOLUTION	LUMINOSITÉ (CD/M²)	CONTRASTE	MEDIA PLAYER	OS	WIFI	RÉF.
BDL3230QL	16/07	FHD	350	1400:1	Oui	-	-	<b>181337</b>
BDL4330QL	16/07	FHD	350	3000:1	Oui	-	-	<b>181334</b>
BDL4830QL	16/07	FHD	350	4000:1	Oui	-	-	<b>181338</b>
BDL5530QL	16/07	FHD	350	1200:1	Oui	-	-	<b>181352</b>
<b>65BDL3000Q</b>	<b>16/07</b>	<b>FHD</b>	<b>350</b>	<b>5000:1</b>	<b>Oui</b>	-	-	<b>181378</b>
BDL4335 QL (Ambilight)	16/07	FHD	350	3000:1	Oui	-	-	<b>181355</b>
BDL4835 QL (Ambilight)	16/07	FHD	350	4000:1	Oui	-	-	<b>181356</b>
BDL5535 QL (Ambilight)	16/07	FHD	350	1200:1	Oui	-	-	<b>181357</b>
BDL3260EL	24/07	FHD	400	500000:1	Non	-	-	<b>181347</b>
BDL4270EL	24/07	FHD	500	500000:1	Oui	-	-	<b>181368</b>
BDL4970EL	24/07	FHD	500	500000:1	Oui	-	-	<b>181369</b>
BDL5570EL	24/07	FHD	500	500000:1	Oui	-	-	<b>181370</b>
BDL6520EL	24/07	FHD	360	4000:1	Non	-	-	<b>181320</b>
BDL4290VL	24/07	FHD	700	500000:1	Oui	-	-	<b>181309</b>
<b>BDL4990VL</b>	<b>24/07</b>	<b>FHD</b>	<b>700</b>	<b>500000:1</b>	<b>Oui</b>	-	-	<b>181247</b>
BDL5590VL	24/07	FHD	700	500000:1	Oui	-	-	<b>181248</b>
BDL4780VH	24/07	FHD	2000	1300:1	Oui	-	-	<b>181354</b>
<b>32BDL4050D</b>	<b>24/07</b>	<b>FHD</b>	<b>400</b>	<b>1100:1</b>	-	Android	Oui	<b>181371</b>
43BDL4050D	24/07	FHD	450	1100:1	-	Android	Oui	<b>181372</b>
49BDL4050D	24/07	FHD	450	1100:1	-	Android	Oui	<b>181373</b>
55BDL4050D	24/07	FHD	450	1100:1	-	Android	Oui	<b>181374</b>
<b>65BDL4050D</b>	<b>24/07</b>	<b>FHD</b>	<b>450</b>	<b>1100:1</b>	-	Android	Oui	<b>181375</b>
75BDL3000U	16/07	UHD	410	1200:1	Oui	-	-	<b>181376</b>
BDL8470QU	16/07	UHD	350	1400:1	Oui	-	-	<b>181151</b>
BDL8470EU	24/07	UHD	500	1400:1	Oui	-	-	<b>181152</b>
BDL9870EU	24/07	UHD	500	1300:1	Oui	-	-	<b>181153</b>
BDL4678XL	24/07	FHD	500	3500:1	Non	-	-	<b>181325</b>
BDL4677X	24/07	FHD	700	3500:1	Non	-	-	<b>181326</b>
BDL4777XL	24/07	FHD	500	3500:1	Non	-	-	<b>181377</b>
BDL5588XL	24/07	FHD	500	1400:1	Non	-	-	<b>181327</b>
BDL5588XH	24/07	FHD	700	1400:1	Non	-	-	<b>181328</b>
BDL4256ET	-	FHD	450	1300:1	Non	-	-	<b>181331</b>
<b>65BDL3010T</b>	-	FHD	350	1300:1	Non	-	-	<b>181245</b>
75BDL3010T	-	UHD	410	1400:1	Non	-	-	<b>181246</b>
BDL8470QT	-	UHD	350	1400:1	Non	-	-	<b>181358</b>
								<b>181330</b>

Calque tactile pour 32 EL

NOUVEAUTÉ  
2016

Réf. 337161

## Afficheur Digital Media 55" BenQ

NOUVEAU

### CARACTÉRISTIQUES

- Réf. 337160** : afficheur 55" Ultra HD à système Android intégré. Il permet, grâce à un logiciel de composition X-Sign Basic, de diffuser un contenu personnalisé stocké sur support USB.
- Réf. 337161** : afficheur professionnel 55" Full HD 16 / 7 à forte luminosité. Ses bords fins et sa fonction de chaînage d'écrans en font le partenaire idéal pour un mur d'images économique.

	DIAGONALE	LUMINOSITÉ	RÉF.
Afficheur 12/7 Android ST550K	55"	350	<b>337160</b>
Afficheur 16/7 bords fins SV500	55"	400	<b>337161</b>



Retrouvez nos kits de nettoyage pour grands écrans

Page : 409

## Afficheur publicitaire sur lieu de vente

### CARACTÉRISTIQUES

- Afficheurs à technologie Full / direct LED offrant une répartition de la luminosité époustouflante
- Résolution 1080p
- Lecteur intégré de media à reprise auto de la lecture (stockage USB)
- Mode "IPRO" pour un placement en collectivité (hôtels, clubs...)
- Haut-parleurs et pied fournis



	DIAGONALE	LUMINOSITÉ / CONTRASTE	RÉF.
Afficheur publicitaire direct LED	32"	250 / 1500 : 1	<b>047050</b>
Afficheur publicitaire direct LED	42"	350 / 1400 : 1	<b>047055</b>
Afficheur publicitaire direct LED	55"	500 / 1500 : 1	<b>047060</b>



Réf. 047060

GARANTIE 02 ANS

PREMIER PRIX !



## Afficheur LCD LG

- **Gamme SE3K** : gamme standard offrant des caractéristiques permettant une utilisation dans la plupart des applications de Digital Media. Sa dalle IPS garantit une restitution parfaite des couleurs quel que soit l'angle de vision. Equipée d'une prise USB, elle permet de lire du contenu multimedia.
- **Gamme SM5K** : cette gamme présente une luminosité importante. Associée à une dalle IPS offrant un temps de réponse et une reproduction idéale des couleurs, elle est parfaite pour des présentations destinées à mettre en valeur un produit haut de gamme. Equipée d'un SoC QuadCore et du WIFI intégré, c'est le top de la technologie.
- **Gamme SM3B** : évolution de la gamme SE3B, elle donne accès au SoC et au WIFI au meilleur coût !
- **Gamme XS2B** : elle comporte la technologie transreflective LG qui utilise un jeu de miroirs pour récupérer la lumière ambiante et amplifier la luminosité de la dalle ! Spécialement dédiée pour les vitrines fortement éclairées de points de ventes.
- **Gamme U** : gamme composée de dalles à la résolution Ultra HD (4K) pour des messages publicitaires toujours plus saisissants !
- **Gamme WS70** : gamme ultra HD se déclinant en 2 niveaux de luminosité.
- **Gamme LS 95** : le must de l'ultra HD ! Ce moniteur à forte luminosité est équipé d'un SoC QuadCore et d'une fonction d'upscaling vers la 4K !

USAGE	RÉSOLUTION	LUMINOSITÉ (CD/M²)	CONTRASTE	MEDIA PLAYER	OS	WIFI	RÉF.
32SE3KB	18 / 7	FHD	350	1100:1	Oui	-	<b>181160</b>
43SE3KB	18 / 7	FHD	350	1100:1	Oui	-	<b>181161</b>
49SE3KB	18 / 7	FHD	350	1100:1	Oui	-	<b>181162</b>
55SE3KB	18 / 7	FHD	350	1100:1	Oui	-	<b>181163</b>
65SE3KB	18 / 7	FHD	400	1300:1	Oui	-	<b>181164</b>
10SM3TB - tactile	18 / 7	1280 x 800	400	900:1	Non	Android	Oui <b>181140</b>
22SM3B	18 / 7	FHD	250	1000:1	Oui	webOS	Oui <b>181139</b>
43SM3B	18 / 7	FHD	350	1100:1	Oui	webOS	Oui <b>181138</b>
49SM3B	18 / 7	FHD	350	1100:1	Oui	webOS	Oui <b>181137</b>
55SM3B	18 / 7	FHD	350	1100:1	Oui	webOS	Oui <b>181136</b>
32SM5KB	24 / 7	FHD	400	1100:1	Oui	webOS	Oui <b>181165</b>
43SM5KB	24 / 7	FHD	450	1100:1	Oui	webOS	Oui <b>181166</b>
49SM5KB	24 / 7	FHD	450	1100:1	Oui	webOS	Oui <b>181167</b>
55SM5KB	24 / 7	FHD	450	1100:1	Oui	webOS	Oui <b>181168</b>
49XS2B - transreflectif	24 / 7	FHD	2500	1100:1	Oui	webOS	Oui <b>181142</b>
55XS2B - transreflectif	24 / 7	FHD	2500	1100:1	Oui	webOS	Oui <b>181141</b>
75UM3C	24 / 7	UHD	350	1100:1	Oui	webOS	Oui <b>181135</b>
75UH5C	24 / 7	UHD	500	1200:1	Oui	webOS	Oui <b>181134</b>
84WS70BS	24 / 7	UHD	350	1400:1	Non	-	Oui <b>181132</b>
84WS70MS	24 / 7	UHD	500	1400:1	Non	-	Oui <b>181133</b>
98LS95A	24 / 7	UHD	500	1200:1	Oui	webOS	Oui <b>181131</b>

NOUVEAU



NOUVEAUTÉ 2016

Réf. 181160



NOUVEAUTÉ 2016

Réf. 181165

Toute la gamme LG est disponible !

Contactez votre commercial pour plus d'informations !



## Caisson de protection pour écrans LCD

Fourni prêt à l'emploi !

### CARACTÉRISTIQUES

- Caissons à la norme IP54. Leur but est de protéger des écrans contre l'eau, la poussière, la saleté, la graisse et le vol
- Equipés de serrures
- Vitre en polycarbonate

	DIAGONALE	RÉF.
<b>CAISSONS</b>		
Caisson pour écran	32"	<b>181280</b>
Caisson pour écran	42"	<b>181281</b>
Caisson pour écran	47"	<b>181283</b>
Caisson pour écran	52"	<b>181284</b>
Caisson pour écran	55"	<b>181285</b>
<b>OPTIONS</b>		
Etanchéité IP65	-	
Chauffage avec thermostat 200 W	-	
Isolation jusqu'à -30°C	-	
Ventilateurs pour circulation d'air	-	
Vitre anti-reflets	-	
NOUS CONSULTER POUR LA RÉFÉRENCE ADAPTÉE À LA DIAGONALE DU CAISSON		



: NOUVEAUTÉ

# Distributeurs HDMI® sur IP & HDbaseT

NOUVEAU

## Système de distribution HDMI® Full HD sur IP

Mur d'images par IP !

### CARACTÉRISTIQUES

- Résolution 1920 x 1080 à 120 m (utilisé en liaison directe)
- Audio stéréo
- Support HDCP
- Raccordement possible sur un réseau IP : 1 vers 1 (liaison directe ou par réseau), 1 vers plusieurs, plusieurs vers plusieurs (cette dernière configuration nécessite un switch manageable niveau 2 IGMP snooping)
- Serveur web de paramétrage des adresses IP et MAC
- Pour une utilisation en liaison directe un cordon CAT. 5e / CAT. 6, un câble monobrins est très fortement recommandé
- Alimentations fournies

NOUVEAUTÉ 2016



TRANSMETTEUR  
Réf. 050104

NOUVEAUTÉ 2016



RÉCEPTEUR  
Réf. 050103

	RÉSOLUTION / DISTANCE	NOMBRE D'ÉCRANS DISTANTS	NOMBRE DE RJ-45 / RÉCEPTEUR	RÉF.
Transmetteur HDMI	1080p / 120 m	1 / plusieurs (IP)	1	<b>050104</b>
Récepteur HDMI	1080p / 120 m	1 / plusieurs (IP)	1	<b>050103</b>

## Distributeur de signal + mur d'images HDMI® sur IP

Mur d'images par IP !

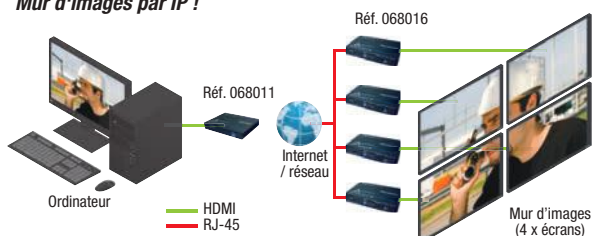

NOUVEAUTÉ 2016

ÉMETTEUR



Réf. 068021

RÉCEPTEUR

NOUVEAUTÉ 2016



Réf. 068022

### CARACTÉRISTIQUES

- Possibilité de gérer des sources multiples vers des groupes d'écrans différents avec un switch manageable de niveau 2 IGMP
- Résolution Full HD
- Audio 2.0
- RS-232 + IR
- Mur d'images jusqu'à 8 x 16 écrans
- Pilotable par interface graphique Web
- Alim. secteur ou PoE selon référence

RÉF.

Émetteur PB5000+	<b>068011</b>
Récepteur PB5000+	<b>068016</b>
Émetteur PB5000M+ PoE	<b>068021</b>
Récepteur PB5000M+ PoE	<b>068022</b>

## Système de distribution HDMI® Full HD sur IP

Utilisez vos éléments Ethernet actifs pour distribuer votre signal HDMI (audio + vidéo) !



Réf. 050108



Réf. 050109

### CARACTÉRISTIQUES

- Résolution 1080p à 100 m
- Supporte une bande passante HDMI de 2,25 Gbps
- Réseau Fast Ethernet obligatoire, Gigabit recommandé
- Boîtier métal
- Alimentation fournie 5 V / 1 A

RÉF.

Broadcaster HDMI Full HD sur IP CAT. 5e / CAT. 6	<b>050108</b>
Receveur unique (200 adresses IP aléatoires) Full HD	<b>050109</b>

## Distributeur de signal HDMI® sur IP

ÉMETTEUR



Réf. 068012

RÉCEPTEUR



Réf. 068017



Réf. 068014



Réf. 068019

### CARACTÉRISTIQUES

- Possibilité de gérer des sources multiples vers des groupes d'écrans différents avec un switch manageable de niveau 2 IGMP
- Résolution Full HD / 1920 x 1200
- Support de la 3D en 720p
- Audio 7.1
- RS-232 + 4 ports USB
- Support de l'IR
- Pilotable par interface graphique Web
- Alimentation secteur ou PoE selon référence

RÉF.

Émetteur PB7000	<b>068012</b>
Récepteur PB7000	<b>068017</b>
Émetteur PB7000 PoE	<b>068014</b>
Récepteur PB7000 PoE	<b>068019</b>

## Prolongateur HDbaseT

Prolongateur HDbaseT permettant de transporter un signal HDMI® en 4K ou Full HD, un signal RS-232 sur un seul cordon RJ-45 (CAT. 6A ou 7 recommandé). L'offre "5 play" y ajoute un signal Fast Ethernet et l'alimentation du boîtier distant.

### CARACTÉRISTIQUES

- Distance : 100 m
- Bande passante : 10,2 Gbps
- Résolution max : 4K
- Support de la 3D : oui
- Audio : HD multicanal
- Série : RS-232 bidirectionnel
- Réf. 068590 : Liaison Ethernet : 3 entrées sur le boîtier émetteur / 3 sorties sur le boîtier récepteur
- Alimentation : alimentation du boîtier récepteur par le RJ-45

RÉF.

Kit transmetteur / récepteur HDMI avec Ethernet sur CAT. 5e	<b>068595</b>
Kit transmetteur / récepteur HDMI avec Ethernet sur CAT. 5e avec écran local	<b>068590</b>

NOUVEAUTÉ :

# Prolongateurs & distributeurs DVI & HDMI®

## Prolongateur DVI-D sur 70 m - 1 écran



### CARACTÉRISTIQUES

- Résolution 1920 x 1080 à 50 m ou 1024 x 768 à 70 m
- Câble monobrin CAT. 5e / CAT. 6 U/UTP
- Alimentation 5 V / 0,5 A (non fournie voir Réf. 801121 et Réf. 801122)

	NBRE D'ÉCRANS DISTANTS	NBRE DE RJ-45 / RÉCEPTEUR	RÉF.
Prolongateur DVI-D	1	1	<b>050076</b>

## Prolongateur HDMI® sur 60 m - 1 écran



### CARACTÉRISTIQUES

- Résolution 1920 x 1080 à 60 m
- Audio HD 7.1
- Support HDCP
- Câble monobrin CAT. 5e / CAT. 6 U/UTP ou F/UTP
- Alimentations fournies

	NBRE D'ÉCRANS DISTANTS	NBRE DE RJ-45 / RÉCEPTEUR	RÉF.
Prolongateur HDMI®	1	1	<b>050111</b>

## Distributeur HDMI® sur 40 m - 3 écrans



### CARACTÉRISTIQUES

- Résolution 1920 x 1080 à 40 m
- Support HDCP
- Câble monobrin CAT. 6 U/UTP ou F/UTP recommandé
- Alimentations fournies

	NBRE D'ÉCRANS DISTANTS	NBRE DE RJ-45 / RÉCEPTEUR	RÉF.
Distributeur HDMI® 3 ports + 1 récepteur	3	1	<b>050225</b>
Récepteur suppl. pour Réf. 050225	1	1	<b>050227</b>

## Prolongateur DVI-D + audio sur 60 m - 1 écran



### CARACTÉRISTIQUES

- Résolution 1920 x 1200 à 40 m ou 1080i à 60 m
- Support de l'audio stéréo par jack 3.5 mm
- Câble monobrin CAT. 5e U/UTP
- Alimentations fournies



	NBRE D'ÉCRANS DISTANTS	NBRE DE RJ-45 / RÉCEPTEUR	RÉF. ATEN	RÉF.
Prolongateur DVI-D + audio	1	2	VE600A	<b>050119</b>

## Prolongateur HDMI® sur 2 x RJ-45 - 40 m

Kit émetteur + récepteur permettant de déporter une liaison HDMI High Speed sur 60 m.

### CARACTÉRISTIQUES

- Réf. 050212 : transport de l'infrarouge pour piloter un écran à distance avec sa télécommande
- Distance 40 m à 1080p, 60 m à 1080i (support les écrans 16/10 en 1920 x 1200)
- Transmission sur 2 ports RJ-45
- Support de la 3D
- HDCP 1.1



Réf. 050563

**LE PLUS PRODUIT !**  
Résolution 4 K !



	RÉSOLUTION / DISTANCE	NBRE D'ÉCRANS DISTANTS	NBRE DE RJ-45 / RÉCEPTEUR	RÉF. ATEN	RÉF.
Prolongateur HDMI®	1080p + 3D / 40 m	1	2	VE810	<b>050212</b>
Prolongateur HDMI®	4K / 3D en 1080p	1	1	VE812	<b>050563</b>

## Prolongateur HDMI® 4K / 3D sur 70 m - 1 écran



### CARACTÉRISTIQUES

- Résolution 3840 x 2160 à 70 m, 1920 x 1080 / 3D à 40 m
- Audio HD 7.1
- Support HDCP
- Câble monobrin CAT. 6A / CAT. 7 F/FTP ou S/FTP recommandé
- Alimentations fournies

	RÉSOLUTION	NBRE D'ÉCRANS DISTANTS	NBRE DE RJ-45 / RÉCEPTEUR	RÉF.
Prolongateur HDMI®	4K	1	1	<b>050112</b>





## Prolongateur VGA + audio - 1 écran

### CARACTÉRISTIQUES

- Résolution 1920 x 1200 à 50 m, 1280 x 1024 à 150 m ou 800 x 600 à 300 m
- Support de l'audio stéréo par jack 3.5 mm
- Câble monobrin CAT. 6A F/UTP recommandé
- Alimentations fournies



VUE AVANT



VUE ARRIÈRE

## Prolongateur VGA - 1 écran



Réf. 051235



### CARACTÉRISTIQUES

- Résolution 1920 x 1200 à 30 m ou 1280 x 1024 à 150 m
- Support de l'audio stéréo par jack 3.5 mm et réglages manuels du gain (Réf. 051235)
- Câble monobrin CAT. 5e ou supérieur recommandé
- Alimentations fournies

	NBRE D'ÉCRANS DISTANTS	NBRE DE RJ-45 / RÉCEPTEUR	RÉF.
Prolongateur VGA + audio	1	1	<b>068525</b>

	NBRE D'ÉCRANS DISTANTS	NBRE DE RJ-45 / RÉCEPTEUR	RÉF. ATEN	RÉF.
Prolongateur VGA	1	1	VE150A	<b>051202</b>
Prolongateur VGA + audio	1	1	VE022	<b>051235</b>

## Distributeur VGA - 4 écrans

### CARACTÉRISTIQUES

- Résolution 2048 x 1536 à 50 m, 1280 x 1024 à 100 m ou 640 x 480 à 300 m
- Câble monobrin CAT. 5e F/UTP recommandé
- Alimentations fournies



Réf. 050050



Réf. 050060



Réf. 050070

	NBRE D'ÉCRANS DISTANTS	NBRE DE RJ-45 / RÉCEPTEUR	RÉF.
Distributeur VGA	4	1	<b>050050</b>
Récepteur 150 m	1	1	<b>050060</b>
Récepteur 300 m	1	1	<b>050070</b>

## Distributeur VGA + audio - 1 à 4 écrans

### CARACTÉRISTIQUES

- Résolution 1920 x 1200 à 100 m, 1280 x 1024 à 150 m ou 640 x 480 à 300 m
- Support de l'audio stéréo par jack 3.5 mm
- Câble monobrin CAT. 5e ou CAT. 6 UTP
- Alimentations fournies
- Réf. 018110 : cascable 1 fois



Réf. 018106



Réf. 018108

	NBRE D'ÉCRANS DISTANTS	NBRE DE RJ-45 / RÉCEPTEUR	RÉF.
Distributeur VGA + audio	1	1	<b>018106</b>
Distributeur VGA + audio	4	1	<b>018108</b>
Récepteur 300 m	1	1	<b>018109</b>
Récepteur double écran 300 m cascable	2	1	<b>018110</b>

## Distributeur Digital Media audio / vidéo Full HD sur RJ-45 - 300 m

### CARACTÉRISTIQUES

- Solution totalement étudiée pour le Digital Media
- Logiciel pour contrôle et management à distance par IP du système et des écrans : DDC, volume sonore, compensation du skew, identification facile de chaque ensemble récepteurs / écrans
- Démultiplication par splitters ou chaînage des récepteurs double écran
- Distance max entre chaque élément : 300 m
- Support RS-232 : bidirectionnel pour le contrôle et le pilotage à distance
- Résolution Full HD
- Audio stéréo



Réf. 068580

**LE PLUS PRODUIT !**  
Le Full HD jusqu'à 300 m



Réf. 068570

	RÉF.
Broadcaster 16 ports VGA 1080p + audio + RS-232 sur RJ-45	<b>068570</b>
Splitter 8 ports DSNET	<b>068575</b>
Récepteur DSNET double VGA + RS-232	<b>068580</b>



## Distributeur VGA + audio 4 ports - 300 m

### CARACTÉRISTIQUES

- Résolution 1920 x 1200 jusqu'à 150 m, 1280 x 1024 à 300 m
- Support de l'audio mono par jack 3.5 mm
- Câble monobrîn CAT. 5e / CAT. 6 F/UTP recommandé
- Alimentations fournies

Réf. 050194



Réf. 050193



	NBRE D'ÉCRANS DISTANTS	NBRE DE RJ-45 / RÉCEPTEUR	RÉF. ATEN	RÉF.
Prolongateur VGA + audio	4	1	VS1204T	<b>050193</b>
Récepteur - 150 m chaînable	1	1	VE172R	<b>050191</b>
Récepteur - 150 m	1	1	VE170R	<b>050192</b>
Récepteur - 300 m à correction de skew	1	1	VE170RQ	<b>050194</b>

## Distributeur HDMI® 4 ports - 60 m

Le distributeur ATEN transmet par cordons RJ-45 des signaux audio-vidéo numériques haute résolution en provenance d'un player HDMI® vers plusieurs écrans professionnels de Digital Media. Le système de cordons standards CAT. 5e permet de déployer facilement des écrans jusqu'à 60 m de la source audio-vidéo.

### CARACTÉRISTIQUES

- Résolution 1080p à 40 m, 1080i à 60 m
- Support de la 3D
- Audio Dolby True HD et DTS HD Master Audio
- Support du HDCP
- Câble monobrîn CAT. 5e / CAT. 6 F/UTP recommandé
- Distributeur pilotable par RS-232

VUE AVANT



VUE ARRIÈRE

Réf. 051207  
RÉCEPTEUR

VUE AVANT

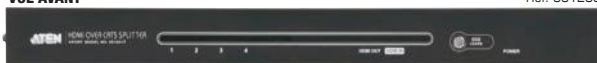

Réf. 051205

VUE ARRIÈRE



VUE AVANT



VUE ARRIÈRE



Réf. 051199

	NBRE D'ÉCRANS DISTANTS	NBRE DE RJ-45 / RÉCEPTEUR	RÉF. ATEN	RÉF.
Distributeur HDMI® 4 ports	4	2	VS1804T	<b>051205</b>
Récepteur	1	2	VE800R	<b>051207</b>
Récepteur cascable 3x	1	2	VB802	<b>051199</b>

## Prolongateur HDBaseT

Prolongateur HDBaseT permettant de transporter un signal HDMI® en 4K ou Full HD sur un seul cordon RJ-45.

### CARACTÉRISTIQUES

- Bande passante : 10,2 Gbps
- Résolution max : 4K
- Support de la 3D : oui
- Audio : HD multicanal

ÉMETTEUR Réf. 068585



RÉCEPTEUR



	NBRE D'ÉCRANS DISTANTS	NBRE DE RJ-45 / RÉCEPTEUR	RÉF. ATEN	RÉF.
Kit émetteur-récepteur HDBaseT "3Play" 100 m	1	1	VE814	<b>068585</b>
Émetteur 4 voies HDBaseT 4K + RS-232	4	1	VS1814T	<b>051167</b>
Émetteur 8 voies HDBaseT 4K + RS-232	8	1	VS1818T	<b>051168</b>
Récepteur 100 m pour Réf. 051167 / Réf. 051168	1	2	VE812R	<b>051169</b>

## Prolongateur HDMI® - 60 m

Permet de piloter à distance (60 m) un écran HDMI® Full HD tactile à contrôleur USB (Réf. 050038).

ÉMETTEUR



Réf. 050038

RÉCEPTEUR



	NBRE D'ÉCRANS DISTANTS	NBRE DE RJ-45 / RÉCEPTEUR	RÉF. ATEN	RÉF.
Prolongateur HDMI® + USB	1	2	VE803	<b>050038</b>
Prolongateur HDMI®	1	2	VE800A	<b>050121</b>

# Distributeurs & prolongateurs MINICOM DS



## Système de distribution & d'extension d'affichage dynamique

(Digital Signage ou digital média)

Le digital média a remplacé l'image fixe par un support dynamique avec des informations de type multimédia, parfois en liaison avec des bases de données.

Notre gamme propose un large éventail de systèmes de distribution, de prolongateurs, de duplicateurs, de players et d'écrans de haute qualité. Avec une transmission parfaite des signaux audio, vidéo et série, nos solutions garantissent la distribution de votre contenu en temps réel du player vers les écrans quel que soit leur nombre, sans compromis sur la qualité ni la limite de portée ou d'extensibilité.

La transmission d'un contenu multimédia riche se fait ainsi en temps réel à partir de n'importe quel type de diffuseur vers plusieurs écrans parmi les plus performants.

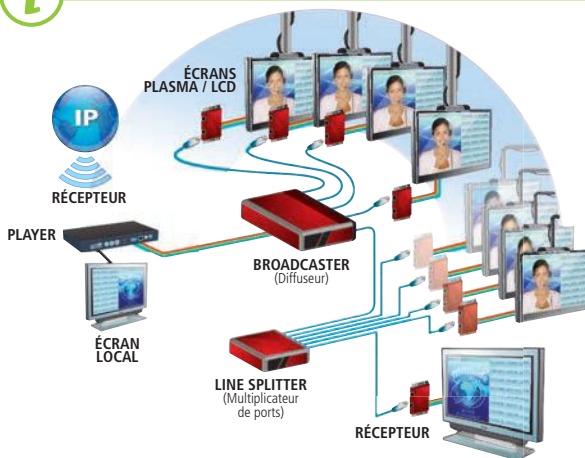

**MINICOM**  
digital signage



Réf. 068494



Réf. 068495



Réf. 068499



Réf. 068496

## DS Vision 3000

Diffuse une vidéo haute définition et un son stéréo à partir d'un seul lecteur vers plusieurs écrans Plasma / LCD jusqu'à 600 m du lecteur, grâce au câble CAT. 5 / 5e / 6. Doté d'un port série, il constitue la solution idéale pour le contrôle et la diffusion d'un contenu multimédia en temps réel.

### CARACTÉRISTIQUES

- Supporte HD résolution / son stéréo
- Allumage et extinction des écrans à distance
- Allumage et mise en veille des écrans à distance
- Supporte DDC
- Tuning vidéo facile
- Système de montage norme VESA

	RÉF.
DS Vision 3000 broadcaster – 1 port	<b>068494</b>
DS Vision 3000 broadcaster – 8 ports	<b>068495</b>
DS Vision 3000 broadcaster – 16 ports	<b>068502</b>
DS Vision 3000 Line Splitter – 8 ports (300 m)	<b>068499</b>
DS Vision 3000 récepteur 110 m	<b>068496</b>
DS Vision 3000 récepteur 300 m	<b>068497</b>

## Distributeur vidéo sur CAT. 5 (VDS)

GARANTIE  
**03** ANS

### CARACTÉRISTIQUES

- Résolution graphique : jusqu'à 1600 x 1200
- Fréquence : 75 Hz



Réf. 068501



Réf. 068602

## Distributeur audio-vidéo sur CAT. 5 (AVDS)

GARANTIE  
**03** ANS

### CARACTÉRISTIQUES

- Résolution graphique : jusqu'à 1600 x 1200
- Fréquence : 75 Hz
- Connectique : 2 x USB type A / F  
1 x HD-15 M / F



Réf. 068620



Réf. 068500



Réf. 068600

	RÉF.
Emetteur CAT. 5e audio vidéo 1 port (transmetteur)	<b>068620</b>
Emetteur - Distributeur CAT. 5e audio vidéo 8 ports (broadcasteur)	<b>068500</b>
Boîtier récepteur distant (côté écran) autoalimenté 110 m (remote) sur CAT. 5 FTP	<b>068600</b>

	RÉF.
Boîtier émetteur / distributeur CAT. 5e vidéo 8 ports (broadcasteur)	<b>068501</b>
Boîtier récepteur CAT. 5e 2 écrans 110 m pour VDS	<b>068602</b>



RÉF.

903257

PRIX DE VENTE (€ HT)

350,00

## INSTALLATION & ÉQUIPEMENT MULTIMEDIA

### SOMMAIRE

Convertisseurs audio-vidéo	222 - 223
Duplicateurs VGA & analogiques	224
Duplicateurs vidéo	225
Duplicateurs ATEN : VGA, DVI & HDMI®	226
Commutateurs VGA, DVI, HDMI® & DisplayPort	227
Matrices audio-vidéo	228
Convertisseur PC / TV, tuners TNT, acquisition	229
Supports écrans de bureau	230 à 232
Supports écrans DATAFLEX	233
Supports plafonds	234
Supports muraux	234 à 236
Supports sur pied et roulettes	237
Supports pour vidéoprojecteurs	238 à 241
Vidéoprojecteurs BenQ	242
Ecrans de projection	243
Mobilier pour Classe numérique	244

## ZOOM SUR

### Support pour écrans de 37-70"

- VESA : 200 x 200, 400 x 200, 300 x 300, 400 x 400, 600 x 400
- Poids max : 50 kg
- Inclinaison : +/-10° (verticale)
- Rotation : non
- Dimensions : 880 x 665 x 1803 mm
- Accessoires : tablettes pour caméra & tablettes pour accessoires audio-vidéo fournies

NOUVEAU  
2016

RÉF.

903257

Page 237

# Convertisseurs audio-vidéo

**NOUVEAU**

## Convertisseur audio-vidéo USB type C

Permet d'utiliser un écran supplémentaire sur votre ordinateur équipé de la connectique type C sur USB 3.1 (mode alternatif DisplayPort).

**NOUVEAUTÉ 2016**

A } 

**NOUVEAUTÉ 2016**

B } 

**NOUVEAUTÉ 2016**

C } 

VISUEL	DÉSIGNATION	ÉCRAN	HDCP	PROTOCOLE	BANDE PASSANTE / CANAL	RÉSOLUTION	POWER DELIVERY	LONGUEUR (CM)	RÉF.
A	Conv. USB 3.1 type C	HDMI® 2.0	Oui	DisplayPort 1.2 mode alt.	2,7 Gbps (HBR)	3840 x 2160 @ 60 Hz	Oui - 3 A	12	<b>127562</b>
B	Conv. USB 3.1 type C	VGA	-	DisplayPort 1.2 mode alt.	2,7 Gbps (HBR)	1920 x 1200 @ 60 Hz	Oui - 3 A	9	<b>127563</b>
C	Conv. USB 3.1 type C	DisplayPort	Passthrough	DisplayPort 1.2 mode alt.	2,7 Gbps (HBR)	3840 x 2160 @ 60 Hz	Non	9	<b>127560</b>

## Convertisseur HDMI® vers VGA

A } 

B } 

C } 

D } 

E } 

VISUEL	DÉSIGNATION	ÉCRAN	LONGUEUR	RÉSOLUTION	MATÉRIAU	AUDIO	RÉF.
A	Convertisseur HDMI® monobloc	VGA	-	Full HD / 1600 x 1200	Plastique	Oui (jack 3.5 mm)	<b>051247</b>
B	Convertisseur HDMI®	VGA	15 cm	Full HD / 1600 x 1200	Plastique	Non	<b>051240</b>
C	Mini convertisseur HDMI®	VGA	-	Full HD / 1600 x 1200	Plastique	Non	<b>051238</b>
D	Convertisseur HDMI®	VGA	15 cm	Full HD / 1600 x 1200	Plastique	Oui (jack 3.5 mm)	<b>051248</b>
E	Convertisseur HDMI®	VGA	-	Full HD / 1600 x 1200	Métal	Oui (2 x RCA)	<b>051239</b>

## Convertisseur VGA vers HDMI®

**NOUVEAUTÉ 2016**

A } 

B } 

C } 

VISUEL	DÉSIGNATION	ÉCRAN	LONGUEUR	RÉSOLUTION	MATÉRIAU	AUDIO	RÉF.
A	Convertisseur VGA	HDMI	-	Full HD / 1600 x 1200	Métal	Oui (2 x RCA)	<b>051256</b>
B	Convertisseur VGA ATEN VC182	HDMI	-	Full HD / 1600 x 1200	Métal	Oui (jack 3.5 mm + RCA)	<b>051227</b>
C	Convertisseur VGA	HDMI	23 cm	Full HD / 1600 x 1200	Plastique	Oui (jack 3.5 mm)	<b>051223</b>

## Convertisseur mini / micro HDMI® vers VGA



**CARACTÉRISTIQUES**

- Longueur : 15 cm
- Résolution : 1024 x 768 / 720p
- Matériau : plastique
- Audio : non (sauf Réf. 127855 & Réf. 127856)
- Alimentation : bus HDMI®
- HDCP : oui

CONNECTEUR 1	CONNECTEUR 2	RÉF.
Convertisseur Mini HDMI®	VGA	<b>127841</b>
Convertisseur Micro HDMI®	VGA	<b>127851</b>
Convertisseur Mini HDMI®	VGA + audio	<b>127855</b>
Convertisseur Micro HDMI®	VGA + audio	<b>127856</b>

## Convertisseur WiFi vers VGA + audio



Permet de dupliquer l'affichage d'une source WiFi (PC, tablette...) vers un moniteur VGA et des haut-parleurs.

**CARACTÉRISTIQUES**

- WiFi 2,4 GHz g et n (n recommandé)
- Résolution 1440 x 900
- Distance 30 mètres (max)
- Port USB pour périphérique HID permettant de prendre le contrôle à distance de la source

CONVERTISSEUR	RÉF.
Convertisseur WiFi vers VGA + audio	<b>050509</b>

INSTALLATION & ÉQUIPEMENT MULTIMÉDIA

## Amplificateur de signal

### CARACTÉRISTIQUES

- Réf. 050208 : amplificateur de signal DVI-D Single Link  
Distance en Full HD : 40 m en entrée, 10 m en sortie
- Réf. 050216 : amplificateur de signal VGA  
Distance en Full HD : un cordon de 30 m et un autre de 1,80 m utilisables soit en entrée soit en sortie  
Alimentation incluse



Réf. 050208

	RÉF.
Amplificateur de signal DVI-D Single Link	<b>050208</b>
Alimentation optionnelle pour Réf. 050208	<b>050209</b>
Amplificateur de signal VGA	<b>050216</b>

## Convertisseur DVI / VGA

Permet de mettre en relation deux types de matériel n'utilisant pas le même type de signal vidéo.

### CARACTÉRISTIQUES

- Résolution : 1920 x 1080
- Boîtier : aluminium



VUE AVANT  
Réf. 050526

	RÉF.
Convertisseur vidéo DVI-D vers VGA	<b>050526</b>
Convertisseur vidéo VGA vers DVI-D	<b>050527</b>

## Transmetteur HDMI® sans fil

Pour transmettre jusqu'à 2 sources HDMI® sans la contrainte des cordons.



Réf. 050808



Réf. 051258

	RÉF. CONST.	RÉF.
Commutateur 2 sources HDMI® vers 1 écran sans fil 5 GHz ATEN	VE809	<b>050809</b>
Commutateur 4 sources HDMI® vers 2 écrans sans fil 5 GHz ATEN	VE808	<b>050808</b>
Transmetteur HDMI® sans fil 2,4 GHz	-	<b>051261</b>
Kit HDMI® sur CPL	-	<b>051258</b>

## Convertisseur DVI / VGA

Permet de mettre en relation deux types de matériel n'utilisant pas le même type de signal vidéo.

### CARACTÉRISTIQUES

- Résolution jusqu'à 1920 x 1200
- Boîtier métal



Réf. 050529

	RÉSOLUTION	RÉF. CONST.	RÉF.
Convert. VGA vers DVI-D	1920 x 1200	VC160A-SS	<b>050531</b>
Convert. VGA vers DVI-D	1920 x 1200	-	<b>050529</b>

## Extracteur audio HDMI®

Permet de séparer l'audio et la vidéo d'un signal HDMI® sur des connectiques audio et vidéo séparées et dédiées.



Réf. 051222



Réf. 051262

CONNECTEUR 1	CONNECTEUR 2 VIDEO	CONNECTEUR AUDIO	RÉF.
HDMI	DVI	S/P DIF RCA ou jack 3.5 mm stéréo	<b>051222</b>
HDMI	HDMI	S/P DIF Toslink / RCA ou RCA analogique	<b>052069</b>
HDMI	HDMI	S/P DIF Toslink ou jack 3.5 mm 2.0 / 7.1	<b>051262</b>

## Equalizer HDMI® - 40 m (cordons AWG 24)



### CARACTÉRISTIQUES

- Résolution : 1080p (3D)
- Connectique : femelle / femelle

RÉF.
<b>050206</b>

## Extendeur audio sur CAT. 5

Permet de déporter micro et haut-parleurs stéréo à 300 m avec un cordon RJ-45 CAT. 5e.

### CARACTÉRISTIQUES

- Distance 300 m
- Connectique audio jack 3.5 mm



	RÉF.
Extendeur audio sur CAT. 5	<b>050040</b>

## Convertisseur audio Toslink vers 2 RCA analogique

Boîtier permettant de convertir le signal S/P DIF au format Toslink vers un signal stéréo analogique classique en connectique RCA.

### CARACTÉRISTIQUES

- Entrée LPCM 2 canaux 24 bits jusqu'à 96 KHz
- Alimentation fournie



	RÉF.
Convertisseur audio Toslink vers 2 RCA analogique	<b>051229</b>

## VGA 2 PORTS



PLUS PRODUIT	Le premier prix !	Econome en énergie !	Support de l'audio !	Haute résolution !
SORTIES	2	2	2	2
BANDE PASSANTE	250 MHz	450 MHz	250 MHz	450 MHz
RÉSOLUTION	1920 x 1440	2560 x 2048	1920 x 1440	2560 x 2048
SUPPORT DE L'AUDIO	Non	Non	Oui	Oui
MATÉRIAU	Plastique	Plastique	Plastique	Plastique
ALIMENTATION	USB	USB	USB	USB

RÉF. **052021**      RÉF. **052055**      RÉF. **052022**      RÉF. **052056**



PLUS PRODUIT	Boîtier métal : ne chauffe pas !	Haute résolution !	400 MHz !	Support de l'audio
SORTIES	2	2	2	2
BANDE PASSANTE	250 MHz	350 MHz	400 MHz	450 MHz
RÉSOLUTION	1920 x 1440	2048 x 1536	2048 x 1536	2560 x 2048
SUPPORT DE L'AUDIO	Non	Non	Non	Oui
MATÉRIAU	Métal	Métal	Métal	Métal
ALIMENTATION	Transformateur fourni	Transformateur fourni	Transformateur fourni	Transformateur fourni

RÉF. **052020**      RÉF. **052030**      RÉF. **052031**      RÉF. **052010**

## VGA 4 PORTS



PLUS PRODUIT	1er prix en 4 ports	Aspect 4:3 !	Spécial iPad® !	Pour CRT HD !
SORTIES	4	4	4	4
BANDE PASSANTE	250 MHz	350 MHz	400 MHz	440 MHz
RÉSOLUTION	1920 x 1440	2048 x 1536	2048 x 1536	1920 x 1440
SUPPORT DE L'AUDIO	Non	Non	Oui	Oui
MATÉRIAU	Métal	Métal	Métal	Métal
ALIMENTATION	Transformateur fourni	Transformateur fourni	Transformateur fourni	Transformateur fourni

RÉF. **052040**      RÉF. **052050**      RÉF. **052041**      RÉF. **018107**

## 4 PORTS AUDIO VIDEO



PLUS PRODUIT	L'audio en 4 ports VGA	Le haut de gamme	RCA Cinch !	RCA composite !
SORTIES	4	4	4	4
BANDE PASSANTE	400 MHz	450 MHz	-	-
RÉSOLUTION	2048 x 1536	2048 x 1536	576p	1080p
SUPPORT DE L'AUDIO	Oui	Oui	Oui	Non
MATÉRIAU	Métal	Métal	Métal	Métal
ALIMENTATION	Transformateur fourni	Transformateur fourni	Transformateur fourni	Transformateur fourni

RÉF. **052011**      RÉF. **052035**      RÉF. **018100**      RÉF. **018103**

### VGA 8 & 16 PORTS



PLUS PRODUIT	Boîtier métal !	Résolution Full HD !	16 écrans en Full HD !	Résolution QXGA !	8 sorties audio !
SORTIES	8 HD-15	8 HD-15	16 HD-15	16 HD-15	8 HD-15
BANDE PASSANTE	250 MHz	440 MHz	250 MHz	400 MHz	400 MHz
RÉSOLUTION	1920 x 1440	1920 x 1200	1920 x 1440	2048 x 1536	2048 x 1536
SUPPORT DE L'AUDIO	Non	Non	Non	Non	Oui
MATÉRIAU	Métal	Métal	Métal	Métal	Métal
ALIMENTATION	Transformateur fourni	Transformateur fourni	Transformateur fourni	Transformateur fourni	Transformateur fourni
RÉF.	<b>052081</b>	RÉF. <b>018115</b>	RÉF. <b>250003</b>	RÉF. <b>052061</b>	RÉF. <b>052012</b>

### DVI-I 2 & 4 PORTS



PLUS PRODUIT	Adaptateur secteur fourni !	Support de l'audio !
SORTIES	2 DVI-I	4 DVI-I
BANDE PASSANTE	165 MHz	225 MHz
RÉSOLUTION	1920 x 1200	1920 x 1440
SUPPORT DE L'AUDIO	Non	Oui
MATÉRIAU	Métal	Métal
ALIMENTATION	Transformateur fourni	Transformateur fourni
RÉF.	<b>051152</b>	RÉF. <b>051162</b>

### HDMI® 2.0 2 À 4 PORTS



PLUS PRODUIT	La 4K à 60 Hz en 4:2:0 !	La 4K en 3D !
SORTIES	2 HDMI® 2.0	4 HDMI® 2.0
BANDE PASSANTE	340 MHz	340 MHz
RÉSOLUTION	4K + 3D	4K + 3D
SUPPORT DE L'AUDIO	Oui	Oui
MATÉRIAU	-	-
ALIMENTATION	-	-
RÉF.	<b>052023</b>	RÉF. <b>052024</b>

### HDMI® 2 À 16 PORTS



PLUS PRODUIT	Premier prix !	Support de la 4K !	Support de la 3D en Full HD !	Rackable en baie 19" !
SORTIES	2 HDMI®	4 HDMI®	8 HDMI®	16 HDMI®
BANDE PASSANTE	340 MHz	340 MHz	340 MHz	340 MHz
RÉSOLUTION	1080p + 3D	4K / 1080p 3D	4K / 1080p 3D	1080p + 3D
SUPPORT DE L'AUDIO	Oui	Oui	Oui	Oui
MATÉRIAU	Plastique	Métal	Métal	Métal (rackable 19")
ALIMENTATION	Bus HDMI®	Transformateur fourni	Transformateur fourni	Transformateur fourni
RÉF.	<b>051998</b>	RÉF. <b>051999</b>	RÉF. <b>052014</b>	RÉF. <b>051267</b>

### DISPLAYPORT 2 À 3 ÉCRANS



PLUS PRODUIT	Hub MultiStream Transport !	Bureau étendu en DisplayPort!	DisplayPort vers 2 HDMI® !
SORTIES	2 DisplayPort 1.2	3 DisplayPort 1.1	2 HDMI®
BANDE PASSANTE	21,6 Gbps	10,8 Gbps	10,8 Gbps
RÉSOLUTION	4 K + 3D	2560 x 1600	1080p
SUPPORT DE L'AUDIO	Oui	Oui	Oui
MATÉRIAU	Métal	Métal	Métal
ALIMENTATION	Transformateur fourni	Transformateur fourni	Transformateur fourni
RÉF.	<b>250200</b>	RÉF. <b>251006</b>	RÉF. <b>052071</b>



# Duplicateurs ATEN : VGA, DVI & HDMI®



## VGA 2 PORTS

GARANTIE  
02 ANS



RÉF. ATEN	VS102	VS132	VS92A	VS132A
SORTIES	2 HD-15	2 HD-15	2 HD-15	2 HD-15
BANDE PASSANTE	250 MHz	350 MHz	350 MHz	450 MHz
RÉSOLUTION	1920 x 1200	1920 x 1200	1920 x 1440	2048 x 1536
SUPPORT DE L'AUDIO	-	-	-	-
MATÉRIAU	Métal	Métal	Métal	Métal
ALIMENTATION	Transformateur fourni	Transformateur fourni	Transformateur fourni	Transformateur fourni
RÉF.	<b>051020</b>	<b>250060</b>	<b>250115</b>	<b>051330</b>

## VGA 4 À 16 PORTS

GARANTIE  
02 ANS



RÉF. ATEN	VS94A	VS134A	VS98A	VS138A	VS0116A
SORTIES	4 HD-15	4 HD-15	8 HD-15	8 HD-15	16 HD-15
BANDE PASSANTE	350 MHz	450 MHz	300 MHz	450 MHz	250 MHz
RÉSOLUTION	1920 x 1440	2048 x 1536	2048 x 1536	2048 x 1536	1920 x 1440
SUPPORT DE L'AUDIO	-	-	-	-	-
MATÉRIAU	Métal	Métal	Métal	Métal	Métal
ALIMENTATION	Transformateur fourni	Transformateur fourni	Transformateur fourni	Transformateur fourni	Transformateur fourni
RÉF.	<b>250120</b>	<b>051340</b>	<b>250125</b>	<b>052065</b>	<b>052068</b>

## HDMI 2 À 8 PORTS

GARANTIE  
02 ANS



RÉF. ATEN	VS182A	VS184A	VS0108HA
SORTIES	2 HDMI®	4 HDMI®	8 HDMI®
BANDE PASSANTE	340 MHz	340 MHz	340 MHz
RÉSOLUTION	4K	4K	4K
SUPPORT DE L'AUDIO	-	-	-
MATÉRIAU	Métal	Métal	Métal
ALIMENTATION	Transformateur fourni	Transformateur fourni	Transformateur fourni
RÉF.	<b>051157</b>	<b>051166</b>	<b>051171</b>

## DVI 2 À 4 PORTS

GARANTIE  
02 ANS



RÉF. ATEN	VS162	VS164	VS172	VS174
SORTIES	2 DVI-I	4 DVI-I	2 DVI-D	4 DVI-D
BANDE PASSANTE	225 MHz	225 MHz	330 MHz	330 MHz
RÉSOLUTION	Single Link	Single Link	Dual Link	Dual Link
SUPPORT DE L'AUDIO	Oui	Oui	Oui	Oui
MATÉRIAU	Métal	Métal	Métal	Métal
ALIMENTATION	Transformateur fourni	Transformateur fourni	Transformateur fourni	Transformateur fourni
RÉF.	<b>051184</b>	<b>051185</b>	<b>051151</b>	<b>051161</b>

# Commutateurs VGA, DVI, HDMI® & DisplayPort

## Commutateur / distributeur HDMI®

### CARACTÉRISTIQUES

- Boîtier : métal
- Résolution : Full HD ou supérieure
- Alimentation : adaptateur secteur fourni

TYPE	BANDE PASSANTE	RÉSOLUTION (PIXELS)	RÉF.
<b>SWITCH</b>			
High Speed 3 ports	6,75 Gbps	1080p	<b>051979</b>
HDMI 3 ports	2,5 Gbps	1080p	<b>051983</b>
5 ports + télécommande	2,5 Gbps	1080p	<b>051994</b>
High Speed 16 ports	2,25 Gbps	1080p + 3D	<b>051266</b>
HDMI 8 ports	225 MHz	1080p	<b>051981</b>
<b>COMMUTATEUR</b>			
2 x HDMI M + HDMI F	NC	1080p	<b>128475</b>
HDMI + mini + micro	NC	1080p	<b>128485</b>



Réf. 051979



Réf. 051994



Réf. 051266



Réf. 128485

COMBINÉ HDMI 3:1 - HDMI M + MINI HDMI + MICRO HDMI

## Commutateur HDMI®

**Réf. 049998 :** commutateur HDMI Standard permettant de relier 3 sources HDMI Full HD vers 1 afficheur HDMI. Compatible 3D, HDCP



Réf. 049997

**Réf. 049997 :** commutateur HDMI High Speed permettant de relier 4 sources HDMI ultra HD vers 1 afficheur HDMI. Compatible 3D, HDCP



Réf. 049998

### CARACTÉRISTIQUES

- Boîtier : métal
- Résolution : Full HD ou supérieure
- Alimentation : adaptateur secteur fourni



TYPE	BANDE PASSANTE	RÉSOLUTION (PIXELS)	RÉF. ATEN	RÉF.
HDMI 3 ports	225 MHz	1080p	VS381	<b>049998</b>
HDMI 4 ports	300 MHz	4K	VS481B	<b>049997</b>

## Commutateur DVI

Connectez entre 2 et 4 ordinateurs sur un écran, un vidéoprojecteur !

### CARACTÉRISTIQUES

- Boîtier : métal
- Résolution : Full HD ou supérieure
- Alimentation : adaptateur secteur fourni



Réf. 251003



Réf. 251004

TYPE	BANDE PASSANTE	RÉSOLUTION (PIXELS)	RÉF.
DVI-I 2 ports	165 MHz	1280 x 1024	<b>251003</b>
DVI-I 4 ports	165 MHz	1280 x 1024	<b>251004</b>

## Commutateur VGA

Un vidéoprojecteur pour 4 sources !

Permet de commuter manuellement, ou via la télécommande infrarouge, 4 entrées VGA (PC, portable par exemple) sur un écran (LCD/Plasma...). Livré avec télécommande.



VUE AVANT

### CARACTÉRISTIQUES

- Boîtier : métal
- Résolution : Full HD ou supérieure
- Alimentation : adaptateur secteur fourni



VUE ARRIÈRE

Réf. 018155

TYPE	BANDE PASSANTE	RÉSOLUTION (PIXELS)	RÉF. ATEN	RÉF.
VGA 4 ports	250 MHz	1920 x 1440	VS201	<b>018155</b>
VGA 8 ports	250 MHz	1920 x 1440	VS401	<b>018175</b>

## Commutateur VGA + audio avec RS-232

Commutateur VGA avec audio et port RS-232 bidirectionnel. Pilotage d'un écran tactile ou contrôles avancés du switch par le port RS-232. Moteur Aten DynaSync permettant d'ajuster les résolutions en fonction des PC d'entrée.



VUE AVANT

### CARACTÉRISTIQUES

- Boîtier : métal
- Résolution : Full HD ou supérieure
- Alimentation : adaptateur secteur fourni



VUE ARRIÈRE

Réf. 052008



TYPE	BANDE PASSANTE	RÉSOLUTION (PIXELS)	RÉF. ATEN	RÉF.
VGA 2 ports	300 MHz	1920 x 1440	VS201	<b>052008</b>
VGA 4 ports	300 MHz	1920 x 1440	VS401	<b>052009</b>

## Commutateur VGA

Permet d'envoyer jusqu'à 8 sources VGA (non simultanées) vers un afficheur (vidéoprojecteur, écran LCD...).



Réf. 052072

### CARACTÉRISTIQUES

- Boîtier : métal (sauf Réf. 018150 : plastique)
- Résolution : Full HD ou supérieure
- Alimentation : adaptateur secteur fourni
- Longueur : 10 m (cordon en sortie)



Réf. 018150



TYPE	BANDE PASSANTE	RÉSOLUTION (PIXELS)	RÉF. ATEN	RÉF.
VGA 2 ports	150 MHz	1920 x 1440	VS291	<b>018146</b>
VGA 4 ports	150 MHz	1920 x 1440	VS491	<b>018125</b>
VGA 8 ports	300 MHz	1920 x 1440	VS881	<b>018150</b>
VGA 8 ports	300 MHz	2048 x 1536	VS0801A	<b>052072</b>



## Commutateur DisplayPort

Reliez 2 à 4 PC DisplayPort sur un seul écran DisplayPort. Commutation par bouton poussoir ou télécommande.



VUE AVANT

### CARACTÉRISTIQUES

- Boîtier : métal
- Résolution : Full HD ou supérieure
- Alimentation : adaptateur secteur fourni
- Support de l'audio



VUE ARRIÈRE

Réf. 051977

TYPE	BANDE PASSANTE	RÉSOLUTION (PIXELS)	RÉF.
DisplayPort 2 ports	10,2 Gbps	2560 x 1600	<b>051976</b>
DisplayPort 4 ports	10,2 Gbps	2560 x 1600	<b>051977</b>

# Matrices audio-vidéo

## Système matriciel modulaire ATEN VM1600 16 x 16

Ce châssis permet de définir de manière évolutive et facile un système matriciel audio-vidéo multiformat grâce à un système de cartes enfichables jusqu'à 16 sources et 16 écrans.

### CARACTÉRISTIQUES

- Signaux d'entrée : VGA, DVI, HDMI®, HDBaseT
- Signaux de sortie : DVI, HDMI®, HDBaseT
- Fonction de mur d'images
- Jusqu'à 4 cartes en entrée et 4 en sortie comportant 4 ports chacune



	RÉF ATEN	RÉF.
Châssis modulaire	VM1600	<b>050052</b>
Carte 4 entrées VGA	VM7104	<b>050061</b>
Carte 4 entrées HDBaseT	VM7514	<b>050062</b>
Carte 4 sorties HDBaseT	VM8514	<b>050063</b>
Carte 4 entrées HDMI	VM7804	<b>050053</b>
Carte 4 entrées DVI	VM7604	<b>050054</b>
Carte 4 sorties HDMI	VM8804	<b>050058</b>
Carte 4 sorties DVI	VM8604	<b>050059</b>



Réf. 050052



**JUSQU'À 16 SOURCES  
ET 16 ENTRÉES DE  
CONNECTIQUES DIFFÉRENTES**



VUE ARRIÈRE ÉQUIPÉE



Réf. 050053



VUE ARRIÈRE NON ÉQUIPÉE



Réf. 050058

## Matrice VGA et HDMI®

• Réf. 052013 et Réf. 052007 : matrices upscales avec fonction mur d'images



VUE AVANT



VUE ARRIÈRE



Réf. 052004

VUE AVANT



VUE ARRIÈRE



Réf. 052013



	NOMBRE D'ENTRÉES	NOMBRE DE SORTIES	RÉSOLUTION (PIXELS)	TYPE DE COMMUNICATION	RÉF. ATEN	RÉF.
Connexion VGA + audio	2	2	1920 x 1440	Bouton poussoir	VS0202	<b>052001</b>
Connexion VGA + audio	2	4	1920 x 1440	Bouton poussoir	VS0204	<b>052002</b>
Connexion HDMI® High Speed	4	4	1920 x 1200	Bouton poussoir, télécommande, RS-232	VM0404H	<b>052004</b>
Connexion HDMI® High Speed	8	8	1920 x 1200	Bouton poussoir, télécommande, RS-232	VM0808H	<b>051123</b>
Connexion et scaling HDMI® High Speed	4	4	1080p	Bouton poussoir, télécommande, RS-232	VM5404H	<b>052013</b>
Connexion et scaling HDMI® High Speed	8	8	1080p	Bouton poussoir, télécommande, RS-232	VM5808H	<b>052007</b>
HDMI 2.0 scaling et mur d'images HDMI®	4	4	4K + 3D	Bouton poussoir, télécommande, RS-232, RJ-45	VM6404	<b>052015</b>
Scaling et mur d'images DVI	4	4	1920 x 1200	Bouton poussoir, télécommande, RS-232, RJ-45	VM5404D	<b>052016</b>
Scaling et mur d'images DVI	8	8	1920 x 1200	Bouton poussoir, télécommande, RS-232, RJ-45	VM5808D	<b>052017</b>

### CONNEXION VGA



Réf. 052000

### CONNEXION VGA + AUDIO



Réf. 052005

### CONNEXION HDMI® HIGH SPEED



Réf. 051132

### CONNEXION HDMI® HIGH SPEED



Réf. 051133

	NOMBRE D'ENTRÉES	NOMBRE DE SORTIES	RÉSOLUTION (PIXELS)	TYPE DE COMMUNICATION	RÉF.
Connexion VGA	2	2	1920 x 1440	Bouton poussoir	<b>052000</b>
Connexion VGA + audio	2	4	1920 x 1440	Bouton poussoir	<b>052005</b>
Matrice 4 x 2 ports HDMI® High Speed	4	2	4K	Bouton poussoir, télécommande	<b>051132</b>
Matrice 4 x 4 ports HDMI® High Speed	4	8	4K	Bouton poussoir, télécommande, RS-232	<b>051133</b>

# Convertisseurs PC / TV, tuners TNT, acquisition

## Convertisseur VGA vers RCA

**NOUVEAU**

### Convertisseur PC vers TV ! !

Ce convertisseur permet d'afficher un signal informatique VGA + jack 3.5 mm stéréo sur un téléviseur muni d'entrées RCA.

#### CARACTÉRISTIQUES

- Résolution d'entrée et de sortie jusqu'à 1920 x 1080 @ 60 Hz
- Alimentation par USB



RÉF.

**050533**

Convertisseur VGA vers RCA

## Dongle WiFi vers HDMI®



Permet de lire le contenu multimédia d'un périphérique WiFi vers un afficheur HDMI.

#### CARACTÉRISTIQUES

- Protocoles supportés : DLNA, Miracast, Intel WiDi, Airplay
- WiFi : 2,4 GHz / 802.11n
- OS supportés : tous OS Apple® pour Airplay, Android 4.2 et ultérieurs ainsi qu'un Windows compatible (+ Intel WiDi) pour Miracast, périphériques et lecteurs compatibles pour DLNA

RÉF.

**050214**

Dongle WiFi vers HDMI®

## Acquisition vidéo analogique & numérique sur PC

#### CARACTÉRISTIQUES

- Réf. 020207 : boîtier permettant de relier un appareil analogique à un PC  
Connectique RCA / SVHS  
Compatible Vista / Seven / 8 en 32 et 64 bits  
Logiciel d'acquisition fourni
- Réf. 303520 :  
Connectique RCA (x 2) et S-vidéo (x 1)  
Compatible Windows 98 / Me / 2000 / XP



Réf. 303520



Réf. 020207

RÉF.

**020207**

Boîtier USB 2.0 acquisition A / V analogique

Carte d'acquisition 2 RCA + S-Vidéo - PCI

**303520**

## Boîtier de déport PC vers vidéoprojecteur

**NOUVEAU**

Permet de câbler durablement et proprement une salle de réunion pour y utiliser des ordinateurs portables.

#### CARACTÉRISTIQUES

- Boîtiers prémontés
- Châssis aluminium
- Autres configurations sur-mesure : nous consulter
- Longueur 15,0 m



Réf. 964201



Réf. 964202

**NOUVEAUTÉ 2016**

RÉF.

**964201**

Boîtier PC / vidéoproj. HDMI® / USB

Boîtier PC / vidéoproj. HDMI® / VGA + audio / USB

Boîtier PC / vidéoproj. DM / USB / audio jack 3.5 mm

Boîtier PC / vidéoproj. VGA + audio / USB

**964202**

**964203**

**964204**

## OTT box Android

**NOUVEAU**

Box Android pouvant recevoir les applis de TV payantes sur Internet en tant que second décodeur. Elle permet aussi de surfer, jouer, avoir accès aux réseaux, aux sites de vidéos en streaming et de servir de media player via l'USB.



**NOUVEAUTÉ 2016**

#### CARACTÉRISTIQUES

- Processeur Dual Core
- Android 4.2.2
- WiFi 802.11b/g/n et RJ-45
- HDMI® Full HD, 2 ports USB, audio RCA digital

RÉF.

**050213**

OTT box Android

## TNT HD

### Accessoires pour TNT hertzienne ou satellite !



Réf. 055004

**NOUVEAUTÉ 2016**



Réf. 055017

**NOUVEAUTÉ 2016**



Réf. 055051

RÉF.

#### TUNER TNT HD

Tuner hertzien HD simple	<b>055004</b>
Tuner satellite HD TNTSAT	<b>055017</b>
Tuner satellite HD FRANSAT	<b>055018</b>
<b>ACCESSOIRES &amp; ANTENNES TNT</b>	
Satellite finder	<b>050466</b>
Antenne TNT intérieure 40 dB	<b>055051</b>
Antenne râteau 15 dB	<b>050476</b>
Réjecteur 4G extérieur	<b>050478</b>
Réjecteur 4G intérieur	<b>050487</b>



## Bien choisir son support écran de bureau

Les diagonales sont données à titre indicatif, seuls le VESA et le poids supportés donnent une indication précise sur la compatibilité avec un écran !

Il ne faut pas confondre l'inclinaison et la rotation de l'écran.

### 1 Inclinaison horizontale

C'est le mouvement de l'écran de droite à gauche.

### 2 Inclinaison verticale

Elle désigne le mouvement de l'écran de haut en bas.

### 3 Rotation

C'est lorsque l'écran peut faire un cercle, comme un volant.

Il existe 3 systèmes de fixation des supports écran de bureau :

#### 1 A poser

Le support est simplement posé sur l'espace de travail. Afin de maintenir le poids de l'écran, le pied est donc assez large et peut être encombrant.

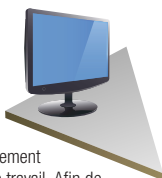

#### 2 A fixer / percer

Contrairement au support précédent, celui-ci apporte un gain de place. Pour le positionner, il suffit de percer le bureau, puis de fixer le support via ce trou.

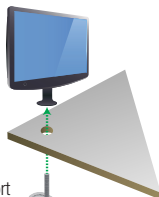

#### 3 A pincer

Les supports à pincer prennent également peu de place. En effet, pour les installer, il suffit simplement de les pincer sur le rebord du bureau.



## SUPPORTS FIXES TOUTES FIXATIONS

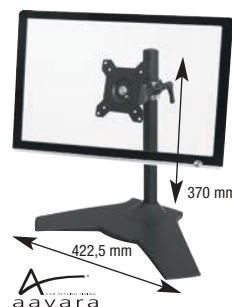
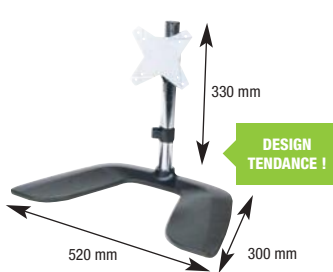

GARANTIE 10 ANS

REMPLEZ VOTRE PIED PAR 1 PINCE RÉF. 902999



DIAGONALE	13-23"	13-27"	15-24"
VESA	75 x 75, 100 x 100	75 x 75, 100 x 100	75 x 75, 100 x 100
POIDS MAX (EN KG)	4,2	8	12
AMPLITUDE VERT. (MM)	De 235 à 355	De 100 à 330	Jusqu'à 335
INCLINAISON	+20°/-5° (verticale) +/-90° (horizontale)	+/-15° (verticale)	+/-20° (verticale et horizontale)
ROTATION	90°	360°	90°
RANGEMENT CÂBLES	-	Oui	Oui
DIMENSIONS (MM)	412 x 355 x 226	330 x 520 x 300	370 x 422,5 x 240,2

RÉF. **903036**

RÉF. **903020**

RÉF. **903730**

INSTALLATION & ÉQUIPEMENT MULTIMÉDIA

REMPLEZ VOTRE PIED PAR 1 PINCE RÉF. 902999



GARANTIE 05 ANS

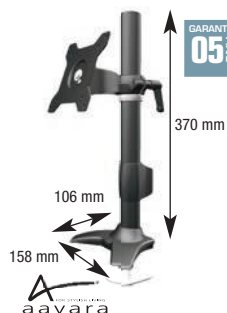

GARANTIE 05 ANS

NOUVEAUTÉ 2016

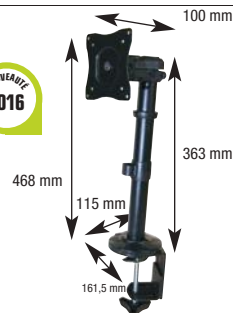

DIAGONALE	24-32"	15-24"	13-27"
VESA	75 x 75, 100 x 100, 200 x 100	75 x 75, 100 x 100	75 x 75, 100 x 100
POIDS MAX (EN KG)	15	12	8
AMPLITUDE VERT. (MM)	De 100 à 430	De 255 à 345	Jusqu'à 280
INCLINAISON	+/-15° (verticale) +/-20° (horizontale)	+/-20° (verticale et horizontale)	+/-30° (verticale et horizontale)
ROTATION	90°	90°	360°
RANGEMENT CÂBLES	Oui	Oui	Oui
DIMENSIONS (MM)	470 x 422,5 x 240,2	370 x 158 x 106	468 x 161,5 x 115

RÉF. **903753**

RÉF. **903731**

RÉF. **903747**



Les diagonales sont données à titre indicatif, seuls le VESA et le poids supporté donnent une indication précise sur la compatibilité avec un écran !

# Supports simples articulés pour écrans

## SUPPORTS ARTICULÉS À FIXER



FIXATION MURALE POSSIBLE !

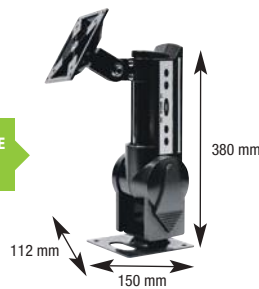

DIAGONALE	15-17"	15-17"	15-24"
VESA	75 x 75, 100 x 100	75 x 75, 100 x 100	75 x 75, 100 x 100
POIDS MAX (EN KG)	8	8	12
AMPLITUDE VERT. (MM)	De 55 à 365	De 190 à 340	Jusqu'à 330
INCLINAISON	+90°/-85° (verticale) +/-45° (horizontale)	+90°/-85° (verticale) +/-45° (horizontale)	+/-20° (verticale et horizontale)
ROTATION	-	-	90°
RANGEMENT CÂBLES	-	-	Oui
DIMENSIONS (MM)	395 x 135 x 112	380 x 150 x 112	370 x 158 x 106 mm

RÉF. **903030**

RÉF. **903031**

RÉF. **903735**

## SUPPORTS ARTICULÉS À PINCER

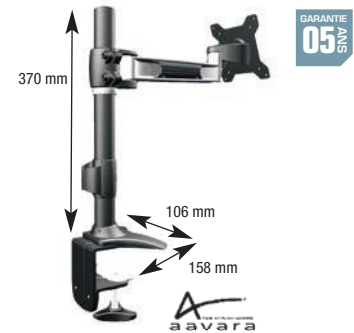
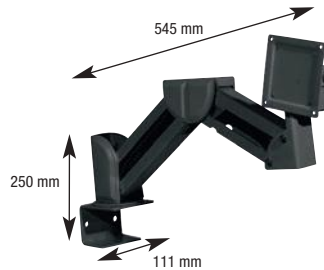

DIAGONALE	13-27"	15-17"	15-24"
VESA	75 x 75, 100 x 100	75 x 75, 100 x 100	75 x 75, 100 x 100
POIDS MAX (EN KG)	9	12	12
AMPLITUDE VERT. (MM)	Jusqu'à 210	De 250 à 305	Jusqu'à 330
INCLINAISON	+/-90° (verticale et horizontale écran)	+90°/-85° (verticale) +/-90° (horizontale)	+/-20° (verticale et horizontale)
ROTATION	360° (bras)	-	90°
RANGEMENT CÂBLES	Oui	Oui	Oui
DIMENSIONS (MM)	310 x 115 x 110	250 x 545 x 111	370 x 158 x 106

RÉF. **903757**

RÉF. **903120**

RÉF. **903736**

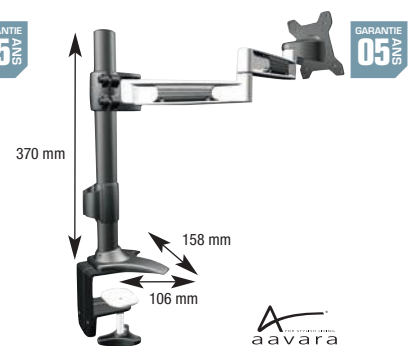
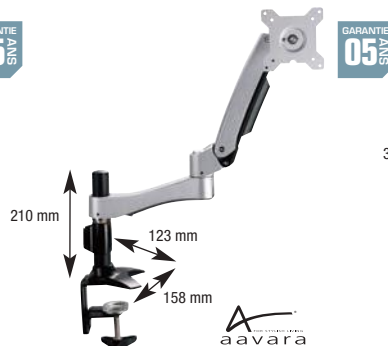
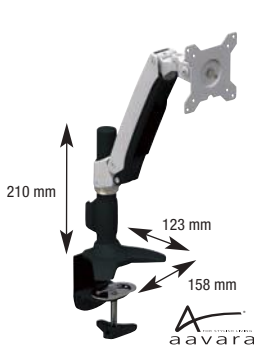

DIAGONALE	15-24"	15-24"	15-24"
VESA	75 x 75, 100 x 100	75 x 75, 100 x 100	75 x 75, 100 x 100
POIDS MAX (EN KG)	10	10	12
AMPLITUDE VERT. (MM)	Jusqu'à 440	Jusqu'à 440	Jusqu'à 330
INCLINAISON	+90°/-20° (verticale) +/-90° (horizontale)	+90°/-20° (verticale) +/-90° (horizontale)	+/-20° (verticale et horizontale)
ROTATION	90° (écran) - 360° (bras)	90° (écran) - 360° (bras)	90°
RANGEMENT CÂBLES	Oui	Oui	Oui
DIMENSIONS (MM)	210 x 158 x 123	210 x 158 x 123	370 x 158 x 106

RÉF. **903750**

RÉF. **903751**

RÉF. **903738**

# Supports multiples pour écrans de bureau



Les diagonales sont données à titre indicatif, seuls le VESA et le poids supporté donnent une indication précise sur la compatibilité avec un écran !

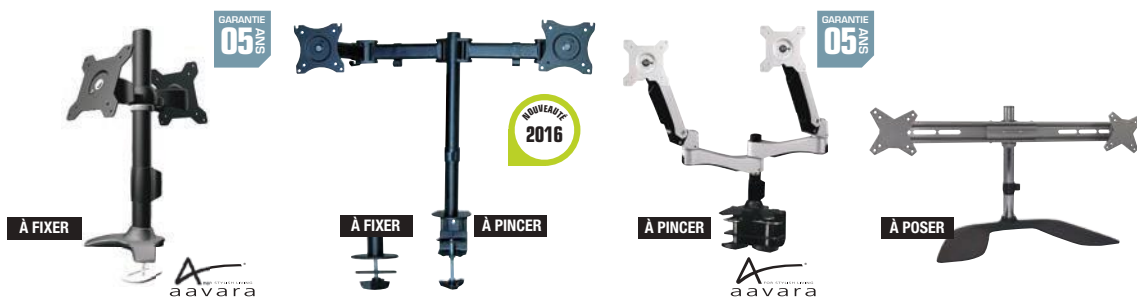

NOMBRE D'ÉCRANS	2	2	2	2
DIAGONALE	15-24"	13-27"	15-24"	13-27"
VESA	75 x 75, 100 x 100	75 x 75, 100 x 100	75 x 75, 100 x 100	75 x 75, 100 x 100
POIDS MAX (EN KG)	12	8	10	8
AMPLITUDE VERT. (MM)	Jusqu'à 345	Jusqu'à 400	Jusqu'à 123	Jusqu'à 375
INCLINAISON	+/-20° (verticale et horizontale)	+/-45° (verticale) 180° (horizontale)	+90°/-20° (verticale) +/-90° (horizontale)	+/-15° (verticale et horizontale)
ROTATION	90°	360°	90° (écran) - 360° (bras)	360°
RANGEMENT CÂBLES	Oui	Oui	Oui	Oui
DIMENSIONS (MM)	158 x 370 x 106	550 x 726 x 116	158 x 210 x 123	300 x 880 x 520

RÉF. **903733**      RÉF. **903038**      RÉF. **903752**      RÉF. **903037**

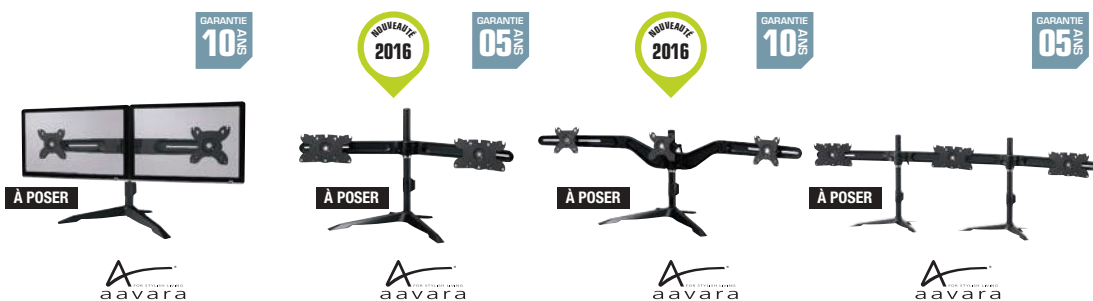

NOMBRE D'ÉCRANS	2	2	3	3
DIAGONALE	15-24"	24-32"	15-24"	24-32"
VESA	75 x 75, 100 x 100	75 x 75, 100 x 100, 200 x 100	75 x 75, 100 x 100	75 x 75, 100 x 100, 200 x 100
POIDS MAX (EN KG)	6	8	6	8
AMPLITUDE VERT. (MM)	Jusqu'à 342	Jusqu'à 444	Jusqu'à 345	Jusqu'à 345
INCLINAISON	+/-15° (verticale et horizontale)	+/-15° (verticale et horizontale)	+/-15° (verticale et horizontale)	+15°/-10° (verticale) +/-15° (horizontale)
ROTATION	360°	360°	360°	360°
RANGEMENT CÂBLES	Oui	Oui	Oui	Oui
DIMENSIONS (MM)	370 x 715 x 246	470 x 924 x 327	370 x 1280 x 327	370 x 1552 x 307

RÉF. **902992**      RÉF. **903758**      RÉF. **902995**      RÉF. **902994**

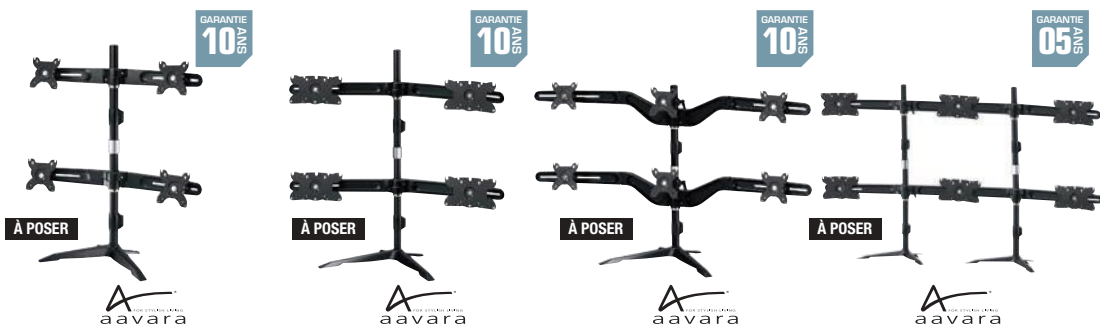

NOMBRE D'ÉCRANS	4	4	6	6
DIAGONALE	15-24"	24-32"	15-24"	24-32"
VESA	75 x 75, 100 x 100	75 x 75, 100 x 100, 200 x 100	75 x 75, 100 x 100	75 x 75, 100 x 100, 200 x 100
POIDS MAX (EN KG)	6	8	6	8
AMPLITUDE VERT. (MM)	Jusqu'à 703	Jusqu'à 903	Jusqu'à 712	Jusqu'à 730
INCLINAISON	+/-15° (verticale et horizontale)	+/-15° (verticale et horizontale)	+/-15° (verticale et horizontale)	+15°/-10° (verticale) +/-15° (horizontale)
ROTATION	360°	360°	360°	360°
RANGEMENT CÂBLES	Oui	Oui	Oui	Oui
DIMENSIONS (MM)	730 x 600 x 246	493 x 930 x 327	730 x 1300 x 493	370 x 1552 x 307

RÉF. **903003**      RÉF. **903756**      RÉF. **903004**      RÉF. **903005**



Les diagonales sont données à titre indicatif, seuls le VESA et le poids supporté donnent une indication précise sur la compatibilité avec un écran !

**dataflex**

Toute la gamme Dataflex est disponible chez nous, contactez votre commercial.

**SUPPORTS DE BUREAU SIMPLES**



À POSER



À FIXER  
À PINCER



À FIXER  
À PINCER

DIAGONALE	-	Jusqu'à 24"	Jusqu'à 24"
VESA	-	75 x 75, 100 x 100	75 x 75, 100 x 100
POIDS MAX (EN KG)	15	15	10
AMPLITUDE VERT. (MM)	Non	Jusqu'à 295	Jusqu'à 305
INCLINAISON	-	+/-90° (verticale et horizontale)	+/-90° (verticale et horizontale)
ROTATION	-	360°	180°
RANGEMENT CÂBLES	-	-	Oui

RÉF.

**167106**

RÉF.

**167392**

RÉF.

**167949**

**SUPPORTS DE BUREAU MULTIPLES**



À FIXER  
À PINCER



À FIXER  
À PINCER



À FIXER  
À PINCER

NOMBRE D'ÉCRANS	2	2	4
DIAGONALE	Jusqu'à 24"	Jusqu'à 22"	Jusqu'à 22"
VESA	75 x 75, 100 x 100	75 x 75, 100 x 100	75 x 75, 100 x 100
POIDS MAX (EN KG)	15	15	12
AMPLITUDE VERT. (MM)	Jusqu'à 295	Non	Non
INCLINAISON	+/-90° (verticale et horizontale)	+/-90° (verticale et horizontale)	+/-90° (verticale et horizontale)
ROTATION	360°	360°	360°
RANGEMENT CÂBLES	Oui	Non	Oui

RÉF.

**167394**

RÉF.

**167396**

RÉF.

**167109**

**SUPPORTS MURAUX**



DIAGONALE	Jusqu'à 24"	Jusqu'à 24"	Jusqu'à 24"
VESA	75 x 75, 100 x 100	75 x 75, 100 x 100	75 x 75, 100 x 100
POIDS MAX (EN KG)	10	8	15
INCLINAISON	+/-90° (verticale et horizontale)	+90°/-55° (verticale) +/-90° (horizontale)	+/-90° (verticale et horizontale)
ROTATION	90°	360°	360°
DISTANCE MUR / ÉCRAN (MM)	560	397	451

RÉF.

**167952**

RÉF.

**167465**

RÉF.

**167979**



# Supports plafonds & bras muraux



Les diagonales sont données à titre indicatif, seuls le VESA et le poids supporté donnent une indication précise sur la compatibilité avec un écran !

## SUPPORTS PLAFONDS



**Idéal pour les petits écrans !**



**Compact !**

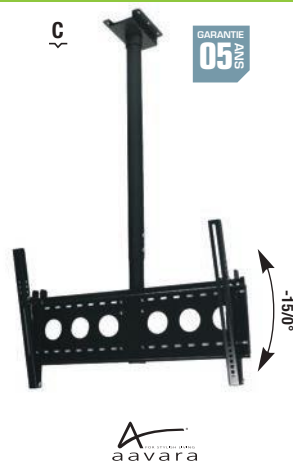

**Encoche antivol !**

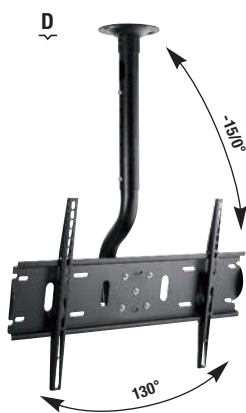

**Inclinaison jusqu'à 130° !**



**Support double, idéal pour les grands écrans !**

**LE PLUS PRODUIT !**  
Support 2 écrans

DIAGONALE	VESA	POIDS MAX (KG)	INCLINAISON	ROTATION	LONGUEUR DU BRAS (MM)	RÉF.	
A	10-27"	75 x 75, 100 x 100	20	Jusqu'à 180° (verticale & horizontale)	360°	645 à 1040	<b>903229</b>
B	22-45"	100 x 100 à 200 x 200	60	-15/0° (verticale)	360°	920 à 1420	<b>902941</b>
C	32-60"	Jusqu'à 725 x 450	60	-15/0° (verticale)	-	925 à 1425	<b>902930</b>
D	37-60"	Jusqu'à 800 x 500	75	-15/0° (verticale) jusqu'à 130° (horizontale)	-	1024 à 1224	<b>903231</b>
E	2 écrans 32-60"	Jusqu'à 725 x 450	60	-15/0° (verticale)	-	924 à 1424	<b>902950</b>

## BRAS MURAUX

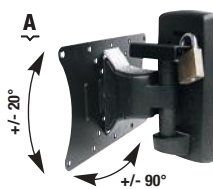

**Avec antivol !**



**2 axes + antivol !**

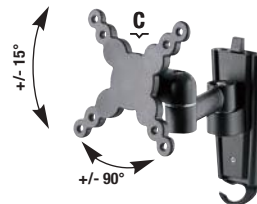

**Avec passage de câbles !**

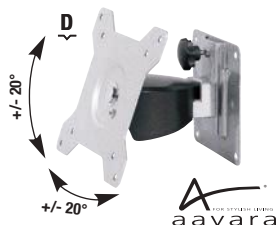

**Rotation 90° !**

**GARANTIE 10 ANS**

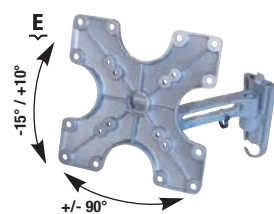

**Avec un niveau à bulle !**



**NIVEAU À BULLE !**

DIAGONALE	VESA	POIDS MAX (KG)	INCLINAISON	ROTATION	DISTANCE MUR / ÉCRAN (MM)	RÉF.	
A	10-32"	50 x 50 à 200 x 150	30	+/-20° (verticale) +/-90° (horizontale)	-	99	<b>903072</b>
B	10-32"	50 x 50 à 200 x 150	30	+/-20° (verticale) +/-90° (horizontale)	-	265	<b>903073</b>
C	Jusqu'à 24"	75 x 75, 100 x 100	18	+/-15° (verticale) +/-90° (horizontale)	-	55 à 162	<b>903032</b>
D	15-24"	75 x 75, 100 x 100	12	+/-20° (verticale et horizontale)	90°	90,7	<b>903146</b>
E	15-32"	75 x 75 à 200 x 200	18	+10/-15° (verticale) +/-90° (horizontale)	-	53 à 213	<b>903069</b>



Les diagonales sont données à titre indicatif, seuls le VESA et le poids supporté donnent une indication précise sur la compatibilité avec un écran !

# INSTALLATION & ÉQUIPEMENT MULTIMÉDIA

## Bras muraux extensibles

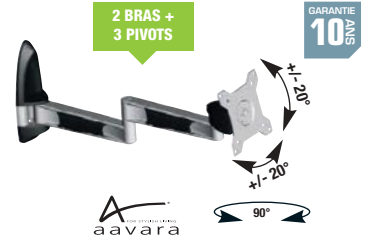
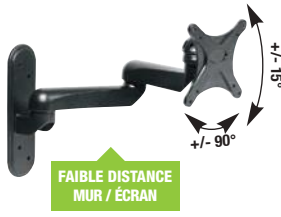

DIAGONALE	13-27"	15-24"	15-24"
VESA	75 x 75, 100 x 100	75 x 75, 100 x 100	75 x 75, 100 x 100
POIDS MAX (EN KG)	15	12	12
INCLINAISON	+/- 15° (verticale) +/- 90° (horizontale)	+/- 20° (verticale et horizontale)	+/- 20° (verticale et horizontale)
ROTATION	-	90°	90°
DISTANCE MUR / ÉCRAN (MM)	105 à 405	265	562

RÉF. **903165**

RÉF. **903145**

RÉF. **903141**

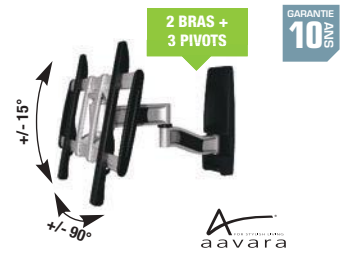
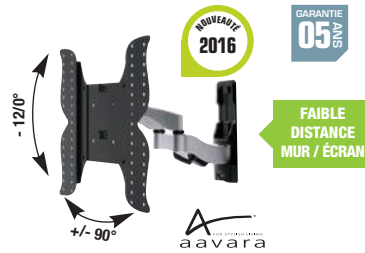

DIAGONALE	26-52"	26-52"	26-52"
VESA	100 x 100 à 200 x 200	100 x 100 à 400 x 400	100 x 100 à 400 x 400
POIDS MAX (EN KG)	35	35	35
INCLINAISON	+/- 15° (verticale) +/- 90° (horizontale)	-12/0° (verticale) +/- 90° (horizontale)	+/- 15° (verticale) +/- 90° (horizontale)
ROTATION	-	-	-
DISTANCE MUR / ÉCRAN (MM)	105 à 562	46,8 à 371,8	562

RÉF. **903144**

RÉF. **903042**

RÉF. **902903**

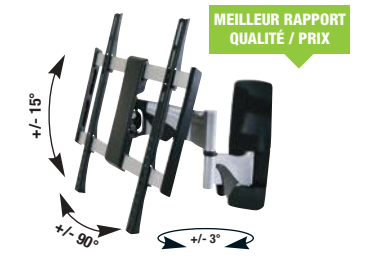
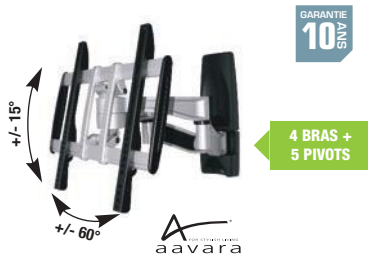

DIAGONALE	26-52"	26-52"	32-55"
VESA	100 x 100 à 400 x 400	100 x 100 à 660 x 400	200 x 200 à 400 x 400
POIDS MAX (EN KG)	50	50	30
INCLINAISON	+/- 15° (verticale) +/- 60° (horizontale)	+/- 15° (verticale) +/- 60° (horizontale)	+/- 15° (verticale) +/- 90° (horizontale)
ROTATION	-	-	+/- 3°
DISTANCE MUR / ÉCRAN (MM)	550	550	45 à 515

RÉF. **902902**

RÉF. **902901**

RÉF. **903087**

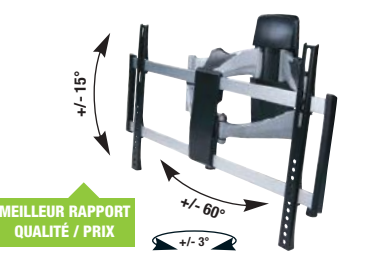
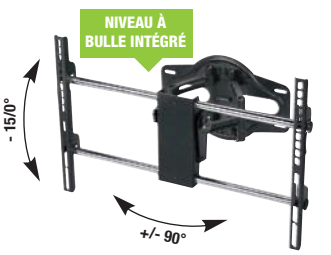

DIAGONALE	32-62"	37-50"	37-70"
VESA	200 x 200 à 810 x 510	200 x 200 à 800 x 500	200 x 200 à 600 x 400
POIDS MAX (EN KG)	85	60	45
INCLINAISON	+/- 15° (verticale) +/- 60° (horizontale)	0/- 15° (verticale) +/- 90° (horizontale)	+/- 15° (verticale) +/- 60° (horizontale)
ROTATION	-	-	+/- 3°
DISTANCE MUR / ÉCRAN (MM)	110 à 550	135 à 415	50 à 444

RÉF. **902900**

RÉF. **903086**

RÉF. **903084**

: NOUVEAUTÉ

# Supports muraux pour écrans



Les diagonales sont données à titre indicatif, seuls le VESA et le poids supporté donnent une indication précise sur la compatibilité avec un écran !

## SUPPORTS MURAUX FIXES



DIAGONALE	VESA	POIDS MAX (KG)	DISTANCE MUR / ÉCRAN (MM)	RÉF.
A	15-24"	75 x 75, 100 x 100	20	<b>903013</b>
B	15-32"	50 x 50 à 200 x 200	16	<b>903033</b>
C	24-37"	100 x 100 à 400 x 400	23	<b>903140</b>
D	26-47"	100 x 100 à 640 x 400	51	<b>903019</b>
E	-	VESA de l'écran	-	<b>903021</b>
F	37-60"	100 x 100 à 800 x 500	25	<b>903130</b>

## SUPPORTS MURAUX PIVOTANTS



DIAGONALE	MARQUE	VESA	POIDS MAX (KG)	INCLINAISON VERTICALE	DISTANCE MUR / ÉCRAN (MM)	RÉF.
A	-	75 x 75 à 200 x 200	30	+/-20°	90	<b>903064</b>
B	Aavara	75 x 75 à 200 x 200	60	-15/0°	40	<b>903011</b>
C	Aavara	100 x 100 à 200 x 200	60	-15/0°	45	<b>903010</b>
D	Aavara	100 x 100 à 440 x 330	80	-15/0°	48	<b>902920</b>
E	Aavara	100 x 100 à 510 x 410	80	+/-15°	70	<b>902909</b>
F	Aavara	100 x 100 à 725 x 450	80	-15/0°	48	<b>902910</b>
G	Aavara	100 x 100 à 810 x 500	80	+/-15°	75	<b>902908</b>
H	-	200 x 200 à 600 x 400	50	-10/0°	44	<b>903132</b>
-	-	200 x 200 à 800 x 400	50	-10/0°	44	<b>903133</b>
I	-	200 x 200 à 600 x 400	50	-	46	<b>903134</b>



Les diagonales sont données à titre indicatif, seuls le VESA et le poids supporté donnent une indication précise sur la compatibilité avec un écran !

# Supports sur pied & roulettes

**NOUVEAU**

## Support pour écran de 37-70"

Existe avec roulettes ou sur pied !

### CARACTÉRISTIQUES

- VESA : 200 x 200, 400 x 200, 300 x 300, 400 x 400, 600 x 400
- Poids max : 50 kg
- Inclinaison : +/- 10° (verticale)
- Rotation : non
- Dimensions : 880 x 665 x 1803 mm
- Accessoires : tablette pour caméra & tablette pour accessoires audio-vidéo fournies



EXISTE EN VERSION À ROULETTES !  
Réf. 903256

	RÉF.
Support pour écran 37-70" à roulettes	<b>903256</b>
Support pour écran 37-70" sur pied	<b>903257</b>

## Support pour écran de 42-71"

TOP QUALITÉ !



### CARACTÉRISTIQUES

- VESA : de 200 x 200 à 860 x 515
- Poids max : 90 kg
- Inclinaison : +/- 15° (verticale)
- Rotation : non
- Dimensions : 2388 x 914 x 762 mm
- Accessoires : en option (voir tableau ci-dessous)



SUPPORT ÉCRAN	
Support pour écran plat 42 - 71"	<b>903398</b>
ACCESSOIRES	
Cache arrière pour écran (777 x 457 x 200 m)	<b>903396</b>
Cache arrière pour écran (955 x 559 x 250 m)	<b>903397</b>
Support pour écran supplémentaire vertical	<b>903399</b>
Support pour écran supplémentaire horizontal	<b>903393</b>
Interface VESA supp. pour Réf. 903393 & Réf. 903399	<b>903395</b>
Tablette support audio-vidéo	<b>903394</b>
Tablette pour matériel home cinéma	<b>903391</b>

## Support à roulettes pour écran de 42-71"

TOP QUALITÉ !



### CARACTÉRISTIQUES

- VESA : de 200 x 200 jusqu'à 862 x 517
- Poids max : 90 kg
- Inclinaison : de +/- 15° (verticale)
- Rotation : non
- Orientation : portrait ou paysage possible
- Dimensions : 2073 x 943 x 816 mm
- Accessoires : en option (voir tableau ci-dessous)



SUPPORT À ROULETTES	
Support à roulettes pour écran 42-71"	<b>903392</b>
ACCESSOIRES	
Adaptateur pour 2 écrans	<b>903393</b>
Interface VESA supplémentaire	<b>903395</b>
Tablette tête de mât pour caméra visioconférence	<b>903394</b>
Cache arrière pour écran - 777 x 457 x 250	<b>903396</b>
Cache arrière pour écran - 955 x 559 x 250	<b>903397</b>
Tablette pour matériel home cinéma	<b>903391</b>

## Support à roulettes pour écran de 32-50"

La Réf. 903240 est vendue sans la tablette (option, Réf. 903241) tandis que la Réf. 903242 comprend la tablette.

### CARACTÉRISTIQUES

- VESA : de 50 x 75 à 800 x 480
- Poids max : 50 kg
- Inclinaison : non
- Rotation : non
- Dimensions : 1700 x 800 x 500 mm
- Accessoires : tablette de 290 mm fournie avec la Réf. 903242 ; tablette en option avec la Réf. 903240



SUPPORT À ROULETTES	
Support à roulettes avec tablette pour écran 32-50"	<b>903242</b>
Support à roulettes sans tablette pour écran 32-50"	<b>903240</b>
ACCESSOIRE	
Tablette pour Réf. 903240	<b>903241</b>

## Support à roulettes pour écran de 30-55"

TOP QUALITÉ !



### CARACTÉRISTIQUES

- VESA : de 100 x 100 jusqu'à 709 x 431
- Poids max : 56 kg
- Inclinaison : de +/- 15° (verticale)
- Rotation : non
- Orientation : portrait ou paysage possible
- Dimensions : 1975 x 943 x 816 mm
- Accessoires : en option (voir tableau ci-dessous)



SUPPORT À ROULETTES	
Support à roulettes pour écran 30-55"	<b>903389</b>
ACCESSOIRES	
Tablette tête de mât pour caméra visioconférence	<b>903394</b>
Tablette pour matériel home cinéma	<b>903391</b>



## Support plafond vidéoprojecteur gris

Le meilleur rapport qualité / prix !

Support articulé au plafond pour vidéoprojecteur, facile à installer.

### CARACTÉRISTIQUES

- Longueur du bras : 150 mm
- Inclinaison : +/-30°
- Rotation : 360°
- Diamètre de la platine : de 190 à 280 mm
- Poids supporté : 10 kg
- Rangement des câbles : non
- Visserie fournie : oui



**LE PLUS PRODUIT !**  
Axe rotatif jusqu'à 30°



## Support plafond vidéoprojecteur noir

Support articulé au plafond pour vidéoprojecteur.

### CARACTÉRISTIQUES

- Longueur du bras : 220 mm
- Inclinaison : +/-25°
- Rotation : 360°
- Diamètre de la platine : 320 mm
- Poids supporté : 13,5 kg
- Rangement des câbles : possibilité de faire passer le cordon venant du plafond dans l'espace prévu à cet effet puis de le maintenir par des liens le long du mât
- Visserie fournie : oui

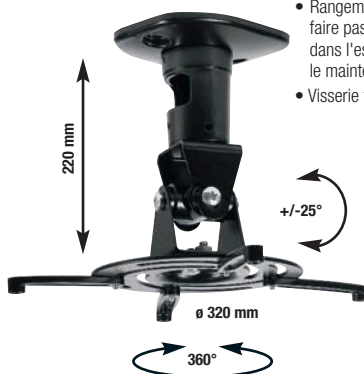

**LE PLUS PRODUIT !**  
Passage de câble



RÉF.

Support plafond vidéoprojecteur

**903081**

RÉF.

Support plafond vidéoprojecteur

**903089**

## Support plafond vidéoprojecteur avec bras

### CARACTÉRISTIQUES

- Longueur du bras : de 285 à 365 mm
- Inclinaison : +/-30°
- Rotation : 360°
- Diamètre de la platine : 380 mm
- Poids supporté : 11,5 kg
- Rangement des câbles : non
- Visserie fournie : oui

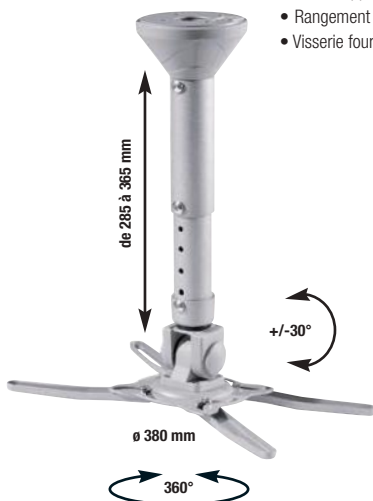

RÉF.

Support plafond vidéoprojecteur avec bras

**903099**

## Support plafond vidéoprojecteur noir

Support articulé au plafond pour vidéoprojecteur.

### CARACTÉRISTIQUES

- Longueur du bras : de 510 à 1108 mm
- Inclinaison : +/-25°
- Rotation : 360°
- Diamètre de la platine : 310 mm
- Poids supporté : 13,6 kg
- Rangement des câbles : possibilité de faire passer le cordon venant du plafond dans l'espace prévu à cet effet puis de le maintenir par des liens le long du mât
- Visserie fournie : oui

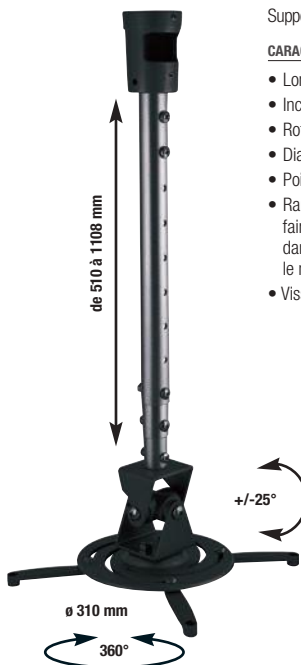

**LE PLUS PRODUIT !**  
Passage de câbles



RÉF.

Support plafond vidéoprojecteur avec bras

**903102**

# Supports plafonds pour vidéoprojecteurs

## Support plafond pour vidéoprojecteur avec bras Il s'adapte aux plafonds inclinés !

### CARACTÉRISTIQUES

- Longueur du bras : de 820 à 1200 mm
- Inclinaison verticale : +/-15° (verticale)  
+/-45° (horizontale)
- Inclinaison plafond : 90°
- Rotation : 360°
- Diamètre de la platine : de 180 à 400 mm
- Poids supporté : 30 kg
- Rangement des câbles : oui
- Visserie fournie : oui

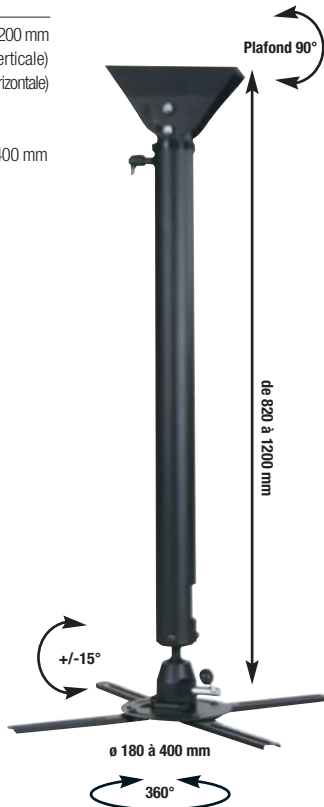

**LES PLUS PRODUIT !**  
S'adapte aux plafonds inclinés

Passage de câbles à l'intérieur du tube

Ajustement facile

Support plafond vidéoprojecteur avec bras	RÉF. <b>903109</b>
---	-----------------------

## Support plafond pour vidéoprojecteur avec bras et son kit d'extension

Grâce au kit d'extension, le vidéoprojecteur peut descendre jusqu'à 1532 mm !

Réf. 902983 : le tube d'extension Aavara d'une longueur de 955 mm permet d'allonger la descente du support Réf. 902982 de 577 mm jusqu'à 955 mm !

### CARACTÉRISTIQUES

- Longueur du bras : de 403 à 577 mm
- Inclinaison : +/-25°
- Rotation : 360°
- Diamètre de la platine : 325 mm
- Poids supporté : 15 kg
- Rangement des câbles : oui
- Visserie fournie : oui

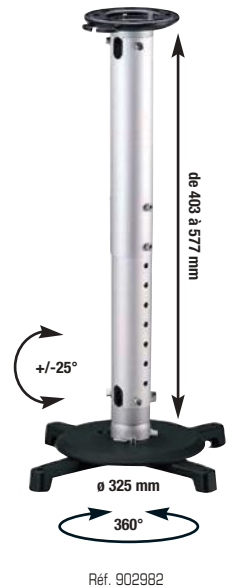

**LE PLUS PRODUIT !**  
Kit d'extension disponible

Réf. 902983



Support plafond vidéoprojecteur avec bras	RÉF. <b>902982</b>
Kit d'extension pour Réf. 902982	RÉF. <b>902983</b>

## Support plafond pour vidéoprojecteur avec bras Le meilleur rapport qualité / prix !

### CARACTÉRISTIQUES

- Longueur du bras : de 820 à 1200 mm
- Inclinaison : +/-20°
- Rotation : 360°
- Diamètre de la platine : de 180 à 400 mm
- Poids supporté : 30 kg
- Rangement des câbles : oui
- Visserie fournie : oui

**LES PLUS PRODUIT !**  
Rotation et inclinaison du produit + passage de câbles

Le passage des câbles se fait à l'intérieur du tube, pour une discrétion maximale. Pour les cordons VGA, il suffit d'ôter le puits de vis, puis de faire glisser le câble jusqu'à l'autre extrémité du tube.

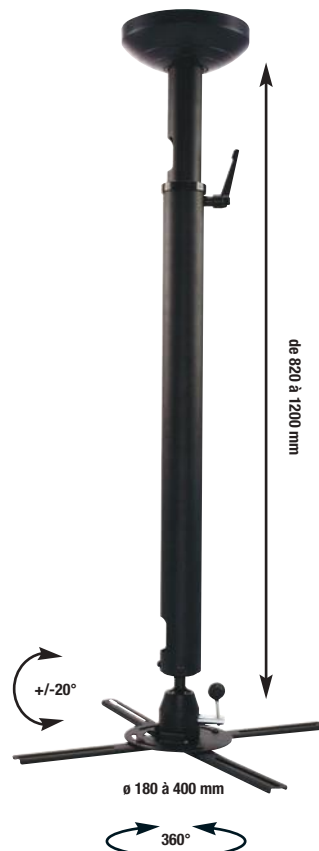

Support plafond pour vidéoprojecteur avec bras	RÉF. <b>903112</b>
--	-----------------------



## Support plafond caisson, bras de 270 mm

### CARACTÉRISTIQUES

- Longueur du bras : 270 mm
- Inclinaison : +/- 90°
- Rotation : 360°
- Dim. max vidéoprojecteur : 270 x 245 x 118 mm
- Poids supporté : 10 kg
- Rangement des câbles : non
- Visserie fournie : oui



RÉF.

Support plafond caisson, bras de 270 mm

**903093**

## Support plafond caisson, bras de 475 mm

### CARACTÉRISTIQUES

- Longueur du bras : 375 à 475 mm
- Inclinaison : +/- 90°
- Rotation : 360°
- Dim. max vidéoprojecteur : 270 x 245 x 118 mm
- Poids supporté : 16 kg
- Rangement des câbles : non
- Visserie fournie : oui

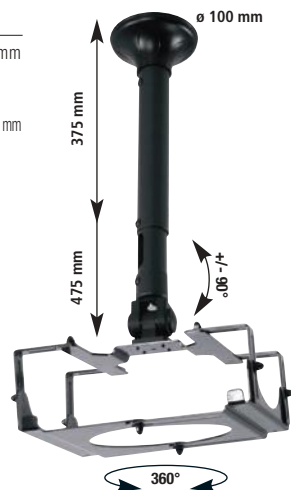

RÉF.

Support plafond caisson, bras de 475 mm

**903103**

## Support plafond caisson, bras de 1140 mm

### CARACTÉRISTIQUES

- Longueur du bras : 745 à 1140 mm
- Inclinaison : +/- 90°
- Rotation : 360°
- Dim. max vidéoprojecteur : 270 x 245 x 118 mm
- Poids supporté : 16 kg
- Rangement des câbles : non
- Visserie fournie : oui

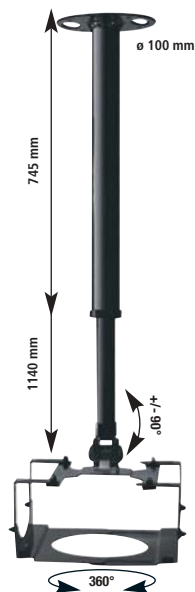

RÉF.

Support plafond caisson, bras de 1140 mm

**903098**

## Support plafond caisson sécurisé, bras de 860 mm

### CARACTÉRISTIQUES

- Longueur du bras : 290 à 860 mm
- Inclinaison : +/- 90°
- Rotation : 360°
- Dim. max vidéoprojecteur : 420 x 400 x 150 mm
- Poids supporté : 60 kg
- Rangement des câbles : non
- Visserie fournie : oui + chaînes de sécurité

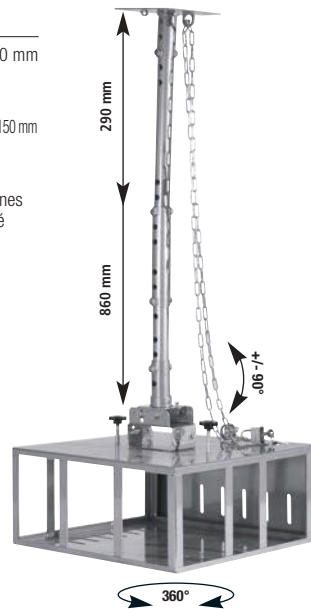

RÉF.

Supp. plafond caisson sécurisé, bras de 860 mm

**903110**

## Table roulante vidéoprojecteur

**LE PLUS PRODUIT !**  
Réglage très simple du bras en hauteur + inclinaison du plateau



### CARACTÉRISTIQUES

- Hauteur du bras : réglable de 800 à 1140 mm
- Inclinaison : plateau inclinable avec rebords
- Dimensions de la tablette : 400 x 400 mm
- Poids supporté : 20 kg
- Nombre de roulettes : 5

RÉF.

Table roulante vidéoprojecteur

**965031**

## Tablette murale pour matériel audio-vidéo



Cette tablette murale, d'un design attractif, vous permet de poser votre matériel audio-vidéo (lecteur DVD / Blu-ray, décodeur, box, console de jeux...).

### CARACTÉRISTIQUES

- Dimensions de la tablette : 300 x 250 mm
- Charge max. supportée : 8 kg
- Matériau : acier extrudé et verre teinté
- Visserie fournie : oui

RÉF.

Tablette murale pour matériel audio-vidéo

**903261**

# Supports muraux pour vidéoprojecteurs

## Support mural ultra courte focale, bras de 540 mm

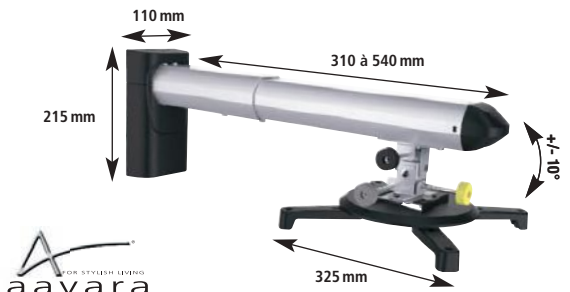

**CARACTÉRISTIQUES**

- Longueur du bras : de 310 à 540 mm
- Inclinaison : +/-5° côté mur / +/-10° côté vidéoprojecteur
- Rotation : non
- Diamètre de la platine : 325 mm
- Poids supporté : 15 kg
- Rangement des câbles : non
- Visserie fournie : oui

RÉF.

**903248**

Support mural (bras 540 mm)

## Support mural ultra courte focale, bras de 650 mm

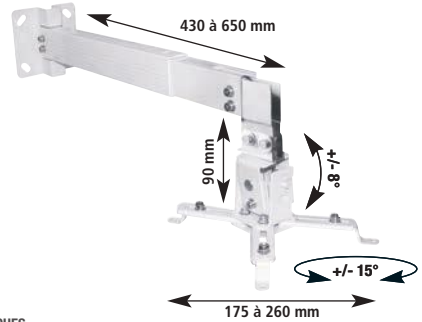

**CARACTÉRISTIQUES**

- Longueur du bras : de 430 à 650 mm
- Inclinaison : +/-8°
- Rotation : +/-15°
- Diamètre de la platine : de 175 à 260 mm
- Poids supporté : 15 kg
- Rangement des câbles : oui
- Visserie fournie : oui

RÉF.

**903251**

Support mural (bras de 650 mm)

## Support mural courte focale, bras de 1200 mm

**CARACTÉRISTIQUES**

- Longueur du bras : de 820 à 1200 mm
- Inclinaison : +/-20°
- Rotation : 360°
- Diamètre de la platine : de 180 à 240 mm
- Poids supporté : 26 kg
- Rangement des câbles : oui
- Visserie fournie : oui

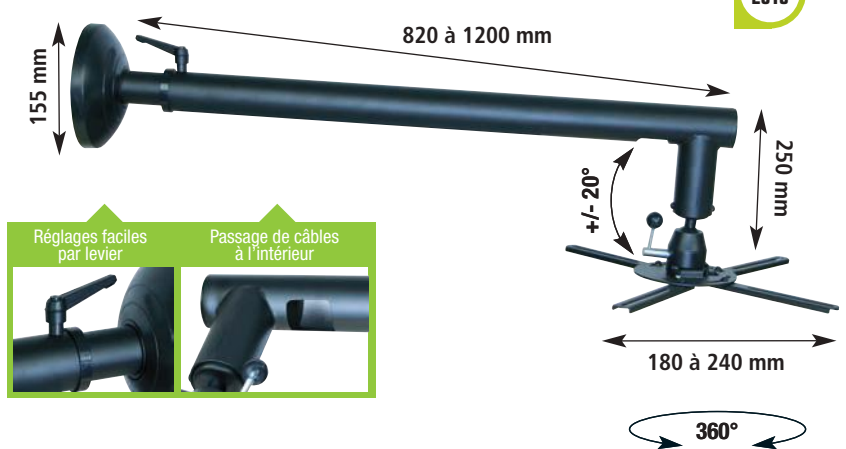

**NOUVEAU**

NOUVEAUTÉ 2016

RÉF.

**903247**

Support mural (bras 1200 mm)

## Support mural courte focale, bras de 1000 mm

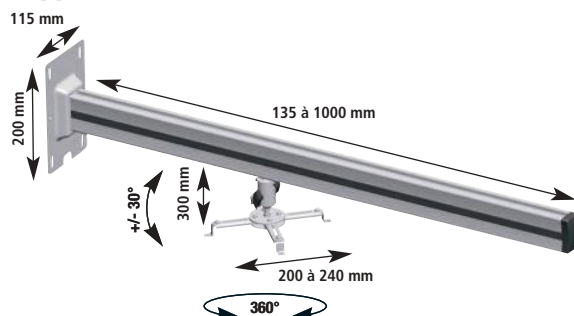

**CARACTÉRISTIQUES**

- Longueur du bras : de 135 à 1000 mm
- Inclinaison : +/-30°
- Rotation : 360°
- Diamètre de la platine : de 200 à 240 mm
- Poids supporté : 10 kg
- Rangement des câbles : oui
- Visserie fournie : oui

RÉF.

**903252**

Support mural (bras 1000 mm)

## Support mural courte focale, bras de 1270 mm

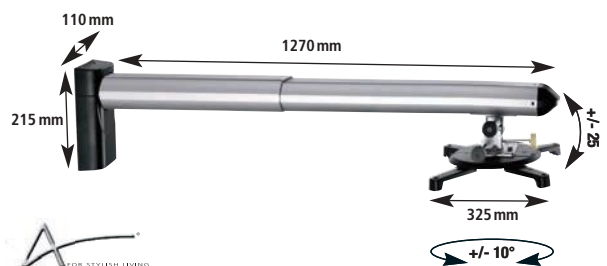

**CARACTÉRISTIQUES**

- Longueur du bras : de 67 à 1270 mm
- Inclinaison : +/-5° côté mur / +/-25° côté vidéoprojecteur
- Rotation : +/-10°
- Diamètre de la platine : 325 mm
- Poids supporté : 12 kg
- Rangement des câbles : oui
- Visserie fournie : oui

RÉF.

**903246**

Support mural (bras 1270 mm)

: NOUVEAUTÉ



# Vidéoprojecteurs BenQ



## VIDÉOPROJECTEURS COURTE ET ULTRA COURTE FOCLE



*Le plus économique !*



*La plus courte focle !*



*Premier prix en ultra courte focle !*



*Le 16/10 en ultra courte focle !*



*Compatible interactif !*



*Spécial environnement lumineux !*



N°	DÉSIGNATION	RÉSOLUTION	LUMENS	RATIO PROJECTION	INTERACTIVITÉ	GARANTIE	RÉF. BENQ	RÉF.
A	Vidéoprojecteur	1024 x 768	3000	0,61	337158	3 ans	MX819ST*	<b>337126</b>
B	Vidéoprojecteur	1280 x 800	3000	0,49	337158	3 ans	MX820ST*	<b>337127</b>
C	Vidéoprojecteur	1280 x 800	3000	0,47	-	5 ans	MX842JUST	<b>337154</b>
D	Vidéoprojecteur	1280 x 800	3000	0,37	-	5 ans	MW843JUST	<b>337151</b>
E	Vidéoprojecteur	1024 x 768	3000	0,43	337153	5 ans	MX852JUST+	<b>337150</b>
F	Vidéoprojecteur	1280 x 800	3200	0,35	337153	5 ans	MX855JUST+	<b>337162</b>

\*potence non fournie

## ACCESSOIRES POUR VIDÉOPROJECTEUR COURTE FOCLE



	RÉF.
Kit interactif pour modèle 819 / 820 ST	<b>337158</b>
Kit interactif pour modèle 85x UST/+	<b>337153</b>
Rideau laser pour interactivité tactile	<b>337156</b>
Dongle Miracast / DLNA QCAST	<b>337155</b>
Dongle WiFi	<b>338098</b>

## VIDÉOPROJECTEURS POUR BUREAUTIQUE



*Silencieux !*



*WiFi inclus !*



*Full HD !*

N°	DÉSIGNATION	RÉSOLUTION	LUMENS	CONTRASTE	SANS FIL	GARANTIE	RÉF. BENQ	RÉF.
A	Vidéoprojecteur bureautique	1024 x 768	3300	13000:1	-	2 ans	MX528	<b>337109</b>
B	Vidéoprojecteur bureautique	1280 x 800	3200	13000:1	WiFi inclus	3 ans	MW665+	<b>337143</b>
C	Vidéoprojecteur bureautique	1920 x 1080	3000	13000:1	WiFi inclus	3 ans	MH680	<b>337148</b>

ÉCRANS SUR PIED



TYPE	Trépied	Trépied	Trépied	Trépied	Portable
FORMAT	1:1	1:1	1:1	4:3	4:3
ANGLE DE VISION	110°	110°	110°	110°	110°
DIMENSIONS (TOILE)	152 x 152 cm	178 x 178 cm	213 x 213 cm	164 x 123 cm	163 x 122 cm
DIMENSIONS (CARTER)	174 x 17 x 13 cm	201 x 17 x 13 cm	237 x 17 x 13 cm	191 x 18 x 12,5 cm	189 x 15,5 x 14,5 cm
FONCTIONNALITÉS	Résistant aux flammes et humidité Poignée de transport	Résistant aux flammes et humidité Poignée de transport	Résistant aux flammes et humidité Poignée de transport	Résistant aux flammes et humidité Poignée de transport	Résistant aux flammes et humidité Poids : 9,3 kg
	RÉF. <b>964101</b>	RÉF. <b>964111</b>	RÉF. <b>964121</b>	RÉF. <b>964170</b>	RÉF. <b>964160</b>

ÉCRANS MURAUX MANUELS



TYPE	Mural ou plafond (manuel)	Mural ou plafond (manuel)	Mural ou plafond (manuel)	Mural ou plafond (manuel)	Mural ou plafond (motorisé)
FORMAT	4:3	4:3	4:3	4:3	16 : 9
ANGLE DE VISION	110°	110°	110°	110°	110°
DIMENSIONS (TOILE)	171 x 128 cm	203 x 152 cm	243 x 182 cm	305 x 229 cm	221 x 124 cm
DIMENSIONS (CARTER)	193 x 15 x 13,5 cm	228 x 15 x 13,5 cm	268 x 15 x 13,5 cm	324,5 x 15 x 13,5 cm	249 x 9,4 x 8 cm
OPTIONS	-	-	-	-	Télécommande, interrupteur et adaptateur secteurs inclus
FONCTIONNALITÉS	Toile épaisse infroissable, résistante aux flammes et humidité, à bordure noire pour un meilleur cadrage. Carter métallique plus robuste	Toile épaisse infroissable, résistante aux flammes et humidité, à bordure noire pour un meilleur cadrage. Carter métallique plus robuste	Toile épaisse infroissable, résistante aux flammes et humidité, à bordure noire pour un meilleur cadrage. Carter métallique plus robuste	Toile épaisse infroissable, résistante aux flammes et humidité, à bordure noire pour un meilleur cadrage. Carter métallique plus robuste	Toile épaisse infroissable, résistante aux flammes et humidité, à bordure noire pour un meilleur cadrage. Carter métallique plus robuste
	RÉF. <b>964130</b>	RÉF. <b>964140</b>	RÉF. <b>964141</b>	RÉF. <b>964142</b>	RÉF. <b>964155</b>

ÉCRANS MURAUX MOTORISÉS



TYPE	Mural ou plafond (motorisé)	Mural ou plafond (motorisé)	Mural ou plafond (motorisé)	Mural ou plafond (motorisé)	Mural ou plafond (motorisé)
FORMAT	4:3	4:3	4:3	16 : 9	16:9
ANGLE DE VISION	110°	110°	110°	110°	160°
DIMENSIONS (TOILE)	203 x 152 cm	243 x 182 cm	305 x 229 cm	265 x 149 cm	265 x 149 cm
DIMENSIONS (CARTER)	231 x 9,4 x 8 cm	271 x 9,4 x 8 cm	337 x 9,4 x 8 cm	293 x 9,4 x 8 cm	305 x 15,8 x 10,3 cm
OPTIONS	Télécommande, interrupteur et adaptateur secteurs inclus	Télécommande, interrupteur et adaptateur secteurs inclus	Télécommande, interrupteur et adaptateur secteurs inclus	Télécommande, interrupteur et adaptateur secteurs inclus	Télécommande fournie
FONCTIONNALITÉS	Toile épaisse infroissable, résistante aux flammes et humidité, à bordure noire pour un meilleur cadrage. Carter métallique plus robuste	Toile épaisse infroissable, résistante aux flammes et humidité, à bordure noire pour un meilleur cadrage. Carter métallique plus robuste	Toile épaisse infroissable, résistante aux flammes et humidité, à bordure noire pour un meilleur cadrage. Carter métallique plus robuste	Toile épaisse infroissable, résistante aux flammes et humidité, à bordure noire pour un meilleur cadrage. Carter métallique plus robuste	Toile épaisse infroissable, résistante aux flammes et humidité, à bordure noire pour un meilleur cadrage. Carter métallique plus robuste
	RÉF. <b>964150</b>	RÉF. <b>964151</b>	RÉF. <b>964152</b>	RÉF. <b>964156</b>	RÉF. <b>964215</b>

# Mobiliers pour classe numérique



Retrouvez nos supports muraux pour vidéoprojecteurs

Page : 241

## Armoire multimédia de rangement et de charge EasyCart

Armoire à roulettes permettant de stocker jusqu'à 16 PC portables. Prévues pour un usage mobile peu intensif. Elle est prête à l'emploi.

PREMIER PRIX !



RÉF.

EasyCart 16 PC portables **903226**

## Chariot multimédia Minibox

Chariot prévu pour le transport des ordinateurs portables ou tablettes en milieu éducatif.

### CARACTÉRISTIQUES

- Intégration en usine d'un point d'accès WiFi optionnel
- Intégration en usine d'un switch réseau



Réf. 903208

RÉF.

MiniBox 12 PC 10" + 1 PC 15" **903208**  
MiniBox 9 PC 15 à 17" **903209**

## Armoire multimédia Smallbox et Midbox

Armoires prévues pour le transport, le rangement et la charge d'ordinateurs portables ou tablettes en milieu éducatif.

### CARACTÉRISTIQUES

- Smallbox : armoire simple jusqu'à 21U de hauteur
- Midbox : armoire double de 19U de hauteur chacune
- Conception robuste prévue pour assurer la mobilité à travers les établissements scolaires
- Conception modulaire pouvant aller jusqu'à 32 ordinateurs portables ou 60 tablettes 10" (nous consulter)
- Intégration optionnelle en usine d'un switch réseau et / ou d'un point d'accès WiFi

RÉF.

Smallbox 12 PC +1 **903214**  
Smallbox 10 PC + espace imprimante + module de charge **903211**  
Smallbox 30 tablettes 10" **903223**  
Smallbox 30 Ipad® 10" **903224**  
Midbox 16 + 1 – rangement & charge **903212**  
Midbox 16 + 1 – support projecteur et stockage imprimante **903213**

NOUVEAU



Réf. 903214



Réf. 903212



Réf. 903211

## Valise renforcée pour tablettes tactiles

Valise renforcée robuste et légère spécialement prévue pour les déplacements inter-établissements de tablettes tactiles.

### CARACTÉRISTIQUES

- Poignée de trolley télescopique
- 12, 16, 21 et 30 tablettes 10" selon modèle (nous consulter)
- Module d'alimentation installé
- Point d'accès WiFi intégré optionnel
- Module de synchro optionnel (nous consulter : dépend du nombre de tablettes)

FABRIQUÉ EN FRANCE



Réf. 903219

NOUVEAU 2016

RÉF.

PadCase 12 tablettes 10" **903219**  
PadCase 30 tablettes 10" + synchro **903232**

## Valise renforcée pour tablettes hybrides tactiles

Valise renforcée robuste et légère spécialement prévue pour les déplacements inter-établissements d'hybrides tactiles (tablette ou ultra book avec clavier détachable).

### CARACTÉRISTIQUES

- Poignée de trolley télescopique
- 12 et 16 hybrides 10"
- Module d'alimentation et système de ventilation installés
- Point d'accès WiFi intégré optionnel

FABRIQUÉ EN FRANCE



Réf. 903233

NOUVEAU 2016

RÉF.

Classe Hypermobile 12 tablettes 10" **903233**  
Classe Hypermobile 16 tablettes 10" **903234**



# INSTALLATION RÉSEAU & OUTILLAGE

## SOMMAIRE

Pincés	246
Outils d'insertion, de coupe et de soudage	247
Tournevis	248
Outillage	249
Coffrets d'embouts & outillage	250
Divers outillage	251
Caisse à outils & rangements	252
Trousses à outils	253 - 254
Testeurs de câbles & détecteurs	255
Testeurs réseau	256
Multimètres & testeurs	257
Talkies-walkies & torches	258

## ZOOM SUR

### Trousse installation réseau

- Outil de raccordement KRONE IDC
- Dénudeur de câbles
- Pince à sertir RJ-12 – RJ-45
- Testeur réseau



REF.

818083

Page 254

# Pinces



Retrouvez tous nos connecteurs à sertir RJ-45

Page : 49

## Pince à sertir



Réf. 812022



Réf. 812025



Réf. 813011

	RJ-9	RJ-11	RJ-12	RJ-45	RJ-10	BNC	RÉF.
Pince RJ-11 / RJ-12	-	✓	✓	-	-	-	<b>812021</b>
Pince RJ-45	-	-	-	✓	-	-	<b>812022</b>
Pince RJ-11 / RJ-12 / RJ-45	-	✓	✓	✓	-	-	<b>812023</b>
Pince RJ-11 / RJ-12 / RJ-45 avec loquet de verrouillage	-	✓	✓	✓	-	-	<b>812024</b>
Pince RJ-9 / RJ-11 / RJ-12 / RJ-45	✓	✓	✓	✓	-	-	<b>812025</b>
Pince RJ-11 / RJ-12 / RJ-45	-	✓	✓	✓	-	-	<b>812026</b>
Pince RJ-9 / RJ-11 / RJ-12 / RJ-45 / RJ-10	✓	✓	✓	✓	✓	-	<b>812027</b>
Coffret pince RJ-45 + 20 plugs	-	-	-	✓	-	-	<b>815380</b>
Pince pour RG-58 / RG-59 / RG-62	-	-	-	-	-	✓	<b>813010</b>
Pince testeur RJ-11 / RJ-12 / RJ-45	-	✓	✓	✓	-	-	<b>813011</b>

## Pince à dénuder



### CARACTÉRISTIQUES

- Dénude les câbles de AWG 10 à 30
- Vis de réglage

RÉF.

**812230**

## Pince à dénuder



### CARACTÉRISTIQUES

- Dénude les câbles de diamètre 3,2 à 9 mm
- Dégaine les câbles méplats téléphoniques
- Vis de réglage

RÉF.

**813100**

## Pince à dénuder



### CARACTÉRISTIQUES

- Dénude les câbles de AWG 12 à 24

RÉF.

**812231**

## Pince à dénuder



### CARACTÉRISTIQUES

- Dénude les câbles de diamètre 0,5 à 6 mm
- Dégaine les câbles méplats téléphoniques

RÉF.

**812240**

## Pince électronicien



### CARACTÉRISTIQUES

- Longueur : 140 mm

RÉF.

**815611**

## Pince à bec électrique



### CARACTÉRISTIQUES

- Longueur : 140 mm

RÉF.

**815612**

## Pince coupante



### CARACTÉRISTIQUES

- Pince pour câble jusqu'à 10 mm

RÉF.

**815540**

## Pince coupante



### CARACTÉRISTIQUES

- Longueur 21 cm
- Traitée anticorrosion

RÉF.

**815576**

## Pince à dénuder



### CARACTÉRISTIQUES

- Norme IEC 60900
- Longueur : 160 mm

RÉF.

**815616**

## Pince coupante électricien



### CARACTÉRISTIQUES

- Norme IEC 60900
- Longueur : 160 mm

RÉF.

**815613**

## Pince à bec électrique



### CARACTÉRISTIQUES

- Norme IEC 60900
- Longueur : 170 mm

RÉF.

**815614**

## Pince plate électricien



### CARACTÉRISTIQUES

- Norme IEC 60900
- Longueur : 180 mm

RÉF.

**815615**

# Outils d'insertion, de coupe et de soudage

## Outil d'insertion pour bloc 110



**CARACTÉRISTIQUES**

- Usage occasionnel

RÉF.

**810250**

## Outil d'insertion pour bloc 110 ou Krone



**CARACTÉRISTIQUES**

- Usage intensif
- Krone : Réf. 939100
- Bloc 110 : Réf. 939101

RÉF.

**939100**  
**939101**

## Outil d'insertion type Krone



**CARACTÉRISTIQUES**

- Usage régulier
- Croche câble et lame range câble intégrés

RÉF.

**939901**

## Pince brucelle



**CARACTÉRISTIQUES**

- Lot de 4 pinces

RÉF.

**815550**

## Dénudeur de câbles "Jokari"



**CARACTÉRISTIQUES**

- Dénude les câbles de diamètre 8 à 28 mm
- Vis de réglage
- Coupe circulaire ou longitudinale
- Poignée range-lame
- Longueur : 170 mm

RÉF.

**818126**

## Cutter à lame rétractable



**CARACTÉRISTIQUES**

- Lame rétractable automatiquement
- Cutter en métal

RÉF.

**815561**

## Lame de cutter



**CARACTÉRISTIQUES**

- Convient au cutter Réf. 815561
- Lames vendues par 5 pièces

RÉF.

**815562**

## Station de soudage pro

**CARACTÉRISTIQUES**

- Station de soudage professionnelle 48 W
- Réglage manuel de la température avec afficheur
- Plage de température : 150°C à 420°C
- Statif pour droitier ou gaucher



RÉF.

**815149**

## Station de soudage

**CARACTÉRISTIQUES**

- Station de soudage 50 W
- Réglage manuel de la température
- Plage de température : 175°C à 480°C



RÉF.

**815510**

## Tresse à dessouder



**CARACTÉRISTIQUES**

- Permet de dessouder des composants sur un circuit imprimé et d'enlever le surplus de soudure
- Longueur de 1,5 m, largeur de 2 mm

RÉF.

**815700**

## Pompe à dessouder



**CARACTÉRISTIQUES**

- Matière ABS et aluminium
- Longueur de 190 mm

RÉF.

**815521**

## Pistolet à colle



**CARACTÉRISTIQUES**

- Puissance : 25 W
- Pour bâton de colle diamètre 11 mm

RÉF.

**815420**

## Recharge pistolet à colle

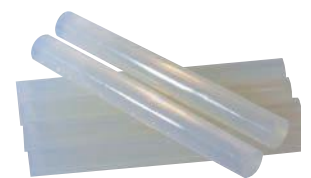

**CARACTÉRISTIQUES**

- Convient au pistolet Réf. 815420
- Longueur de 100 mm, diamètre de 11 mm
- Bâtonnets vendus par 6 pièces

RÉF.

**815421**

# Tournevis



## TYPES EMBOUTS

	Type A		Type F		Type K		Type P
	Type B		Type G		Type L		Type Q
	Type C		Type H		Type M		Type R
	Type D		Type I		Type N		Type S
	Type E		Type J		Type O		Type T

### Jeu de 8 tournevis plats et cruciformes

#### CARACTÉRISTIQUES

- Manches avec grippe
- Embouts type A : 3 - 5 - 6 - 8
- Embouts type B : 0 - 1 - 2 - 3



RÉF.

**815571**

Jeu de 8 tournevis

### Jeu de 7 tournevis électricien isolés

La sécurité GS / VDE !

#### CARACTÉRISTIQUES

- Homologués isolation 1000 V
- Norme VDE / GS 103887G
- Embouts type A : 3 - 5,5 - 6,5
- Embouts type B : PH0 - PH1 - PH2



RÉF.

**815511**

Jeu de 7 tournevis

### Tournevis à cliquet 61 embouts

Le plus complet !

#### CARACTÉRISTIQUES

- Tournevis à cliquet réversible
- Embouts type A : 1/8" - 3/16"
- Embouts type B : PH0 - PH1 - PH2
- Embouts type H : T5H - T6H - T7H - T8H - T9H - T10H - T15H - T20H - T25H - T27H - T30H - T40H
- Embouts type I : 2 - 2,5 - 3 - 4 - 5 - 6 - 8 mm  
5/64" - 3/32" - 7/64" - 1/8" - 9/64" - 5/32"
- Embouts type L : PZ0 - PZ1 - PZ2
- Embouts type F : 4 - 6 - 8 - 10 - 12
- Embouts type E : S0 - S1 - S2 - S3
- Embouts type R : M5 - M6 - M8
- Embouts type K : C1 - C2 - C3
- Embouts type T : 1 - 2 - 3 - 4 - 5
- Embouts type Q : 6 - 8 - 10
- Embout type P : 1 pièce
- Embout type O : 2 x 2 x 2 mm
- Longueur sans embout : 19 cm



RÉF.

**815604**

Tournevis à cliquet 61 embouts

### Tournevis à cliquet 10 embouts

Vissez sans effort !

#### CARACTÉRISTIQUES

- Tournevis à cliquet réversible
- Embouts type A : 3 - 5 - 6
- Embouts type B : PH0 - PH1 - PH2
- Embouts type C : T10 - T15 - T20
- 1 embout mâle pour douille



RÉF.

**815670**

Tournevis à cliquet 10 embouts

### Tournevis à cliquet 11 mini embouts

Ne perdez plus vos embouts !

#### CARACTÉRISTIQUES

- Tournevis à cliquet réversible
- Support embouts à ouverture automatique
- Embouts type A : 2 - 2,5 - 3
- Embouts type B : PH00 - PH0 - PH1
- Embouts type C : T6 - T7 - T8 - T9 - T10
- Longueur sans embout : 16 cm



**PRATIQUE !**  
Tous les embouts à portée de main

RÉF.

**815601**

Tournevis à cliquet 11 mini embouts

### Tournevis long à cliquet 12 embouts

**NOUVEAU**

TOP QUALITÉ !



**NOUVEAUTÉ 2016**

#### CARACTÉRISTIQUES

- Tournevis à cliquet réversible
- Support embouts à ouverture automatique
- Embouts type A : 3 - 4 - 5 - 6
- Embouts type B : PH0 - PH1 - PH2 - PH3
- Embouts type C : T10 - T15 - T20 - T25
- Longueur sans embout : 24 cm

**PRATIQUE !**  
Tous les embouts à portée de main



RÉF.

**815631**

Tournevis long à cliquet 12 embouts

## Tournevis à cliquet multi-position

### CARACTÉRISTIQUES

- Tournevis à cliquet orientable
- Embouts type **A** : 5 - 6
- Embouts type **B** : PH1 - PH2
- Embouts type **C** : T10 - T15 - T20
- Embouts type **L** : PZ1 - PZ2



PRATIQUE !



RÉF.

Tournevis multi-position

**815603**

## Tournevis électrique orientable

### CARACTÉRISTIQUES

- Vissage – dévissage
- Vitesse jusqu'à 200 tours/min
- Batterie Ni-Cd avec 35 min d'autonomie
- Chargeur fourni
- 2 embouts magnétiques
- Embouts type **A** : 3 - 4 - 5 - 6 - 7
- Embouts type **B** : PH1 - PH2 - PH3

PRATIQUE !



RÉF.

Tournevis électrique

**815572**

## Visseuse / perceuse sans fil

### CARACTÉRISTIQUES

- Batterie Li-Ion 14,4 V
- 2 vitesses 350 - 1300 tours/min
- 19 positions
- Mandrin sans outil
- Vissage – dévissage
- LED de travail
- 1 adaptateur d'embout :
  - embouts type **A** : 5 - 6
  - embouts type **B** : PH1 - PH2
  - embouts type **L** : P21 - P22
  - foret bois : ø 1,5 - 2,5 - 3 - 4 - 5 - 6 mm
- Fourni en coffret avec embouts, batterie et chargeur

NOUVEAU

NOUVEAUTÉ 2016



PRATIQUE !  
Avec LED d'éclairage

RÉF.

Visseuse / perceuse 14,4 V

**816577**

## Tournevis 48 embouts et douilles

### CARACTÉRISTIQUES

- Douilles : 5 / 6 / 7 / 8 / 10 / 11 / 12 / 13
- Embouts type **A** : 1,50 / 2 / 2,5 / 3 / 4 / 5 / 6 / 7
- Embouts type **B** : 1,7 / 2 / 2,5 / 3 / 4 / 5 / 6 / 6,5
- Embouts type **C** : 4 / 5 / 6 / 7 / 8 / 9 / 10 / 15 / 20 / 25 / 30
- Embout type **M** : 2
- Embout type **O** : 3
- Embouts type **D** : 2,5 / 3 / 4 / 5 / 6
- Embouts en forme de **U** : 2,6 / 6 / 8
- Embouts en forme de **Y** : 1 / 2 / 3



RÉF.

Tournevis 48 embouts et douilles

**818151**

## Mini tournevis 28 embouts

*Les tout-en-un !*

### CARACTÉRISTIQUES

- Embouts type **A** : 1,5 - 1,7 - 2 - 3 - 4
- Embouts type **B** : PH1,5 - PH1,7 - PH2 - PH3 - PH4
- Embouts type **C** : T5 - T6 - T7 - T8 - T9 - T10
- Embouts type **S** : 3 - 3,5 - 4 - 4,5 - 5 - 5,5 - 6
- Embouts type **O** : 2,45



RÉF.

Mini tournevis 28 embouts

**815650**

## Tournevis 32 embouts

### CARACTÉRISTIQUES

- Mini tournevis avec prolongateur de 11 cm
- Embouts type **A** : 1 - 1,5 - 2,5 - 3 - 3,5 - 4
- Embouts type **B** : PH1,5 - PH1,7 - PH2 - PH3
- Embouts type **C** : T4 - T5 - T6 - T7 - T8 - T9 - T10 - T15 - T20
- Embouts type **D** : 0,7 - 0,9 - 1,3 - 1,5 - 2 - 2,5 - 3 - 4
- Embouts type **L** : PZ0 - PZ1



RÉF.

Tournevis 32 embouts

**815602**

## Mallette support embout à verrouillage

*Ne perdez plus vos embouts !*

### CARACTÉRISTIQUES

- Jeu de 29 embouts en acier S2
- Mandrin magnétique à serrage rapide pour visseuses électriques
- Coffret de rangement avec attache-cinture rotatif
- Embouts type **A** : 3 - 4,5 - 5,5 - 6,5
- Embouts type **B** : PH0 - PH1 - PH2 - PH3
- Embouts type **H** : T6H - T7H - T8H - T9H - T10H - T15H - T20H - T25H - T27H - T30H - T40H
- Embouts type **L** : PZ0 - PZ1 - PZ2 - PZ3
- Embouts type **S** : H2 - H2,5 - H3 - H4 - H5 - H6



RÉF.

Support embout à verrouillage

**815151**

: NOUVEAUTÉ



# Coffrets d'embouts & outillage



## Mallette de 60 embouts

La solution 60 en 1 !

### CARACTÉRISTIQUES

- Embouts type **A** : 3 - 4 - 5 - 5,5 - 6 - 6,5 - 7
- Embouts type **B** : PH0 - PH1 - PH2 (3x) - PH3
- Embouts type **C** : T8 - T9 - T10 - T15 - T20 - T25 - T27 - T30 - T40 - T45
- Embouts type **D** : 2,5 - 3 - 4 - 5 - 6 - 1/8 - 9/64 - 5/32 - 3/16 - 1/4
- Embouts type **E** : S0 - S1 - S2 - S3
- Embouts type **F** : 4 - 6 - 8 - 10
- Embouts type **H** : T8H - T9H - T10H - T15H - T20H - T25H - T27H - T30H - T40H - T45H
- Embouts type **L** : PZ0 - PZ1 - PZ2 (3x) - PZ3
- Embouts type **Q** : 6 - 8 - 10
- 2 prolongateurs : - porte-embout magnétique  
- prolongateur 1/4" sq. x 1/4" x 1"

RÉF.

Mallette de 60 embouts

**832551**

## Tournevis 57 embouts et douilles



### CARACTÉRISTIQUES

- Embouts type **A** : 2,5 - 4 (2x) - 5 (2x) - 6 (2x) - 7 - 1/8" - 1/4"
- Embouts type **B** : 0 (2x) - 1 (2x) - 2 (2x) - 3
- Embouts type **L** : 0 (2x) - 1 (2x) - 2 (2x) - 3 (2x)
- Embouts type **C** : 10 - 15 - 20 - 25 - 27 - 30 - 40
- Embouts type **N** : 1,5 - 2 - 2,5 - 5 - 6 - 9,5 - 9/64" - 7/64" (2x)
- Douilles : 4 - 5 - 6 - 7 - 8 - 9 - 10 - 11 - 12
- 2 prolongateurs :  
- porte-embout magnétique  
- prolongateur 1/4" sq. x 1/4" x 1"

RÉF.

Tournevis 57 embouts et douilles

**832552**

## Tournevis de précision

### CARACTÉRISTIQUES

- Embouts type **A** : 0 - 1
- Embouts type **B** : PH1,4 - PH2 - PH2,4 - PH3



RÉF.

Tournevis de précision

**832953**

## Trousse électricien

Intervenez sur un produit sous tension en toute sécurité !

Cette trousse à outils répond aux normes européennes en vigueur.

### CARACTÉRISTIQUES

- Embouts type **A** : 2,5 - 3 - 5,5 - 6,5
- Embouts type **B** : PH0 - PH1 - PH2
- Tension d'isolation max 1000 V
- Chrome vanadium
- Normes VDE, GS
- IEC60900



RÉF.

Trousse électricien

**812320**

## Mallette 25 outils

Emmenez-là partout avec vous !

### CARACTÉRISTIQUES

- Pince à bec rond et pince coupante
- Pincette en acier inoxydable
- Clés à douille : 7, 8, 9, 10
- Tournevis magnétique
- 10 embouts : plat, cruciforme, 'star' T10, T20, T30
- 6 tournevis plats et cruciformes
- Dimensions : 15,5 x 10 x 4,8 cm



RÉF.

Mallette 25 outils

**818120**

## Lunette de sécurité auto-adaptable

TOP QUALITÉ !



### CARACTÉRISTIQUES

- Modèle : 3M SecureFit 400
- Classe optique : Classe 1
- Oculaires en polycarbonate transparent
- Traitement anti-rayures et anti-buée
- Pont nasal souple et réglable
- Protection contre les UV
- Poids : 19 g



# 3M

RÉF.

Lunette de sécurité **815682**

## Gants de protection anti-coupure

**NOUVEAU**

NOUVEAUTÉ  
2016

### CARACTÉRISTIQUES

- Gants en tissu
- N'altère pas les mouvements
- 100% en nylon avec revêtement PU
- Classe de protection CATII selon norme EN388



RÉF.

Gants de protection taille S	<b>815663</b>
Gants de protection taille M	<b>815664</b>
Gants de protection taille L	<b>815665</b>
Gants de protection taille XL	<b>815666</b>

## Pied à coulisse numérique

### CARACTÉRISTIQUES

- Pour mesure intérieure - extérieure - en profondeur
- Matériau : acier inoxydable
- Longueur de mesure : 15 cm
- Précision : 0,01 mm
- Pile non fournie (type LR44 -1,5 V)



RÉF.

**813101**

## Mètre ruban 3 mètres

### CARACTÉRISTIQUES

- Protégé par une enveloppe caoutchouc
- Longueur : 3 m
- Largeur : 16 mm



RÉF.

**815617**

## Niveau à bulle

### CARACTÉRISTIQUES

- Longueur : 40 cm



RÉF.

**815681**

## Diable de transport

**NOUVEAU**

### CARACTÉRISTIQUES

- Dimensions de la base : 35 x 20 cm
- Hauteur : 114 cm
- Charge maximale : 200 kg
- Poids : 10,5 kg
- Roues pneumatiques



NOUVEAUTÉ  
2016

RÉF.

**810232**

Diable de transport

## Magnétiseur / démagnétiseur d'outils

*Idéal pour récupérer des petites pièces !*



RÉF.

**815600**

Magnétiseur / Démagnétiseur

## Compresseur d'air électrique et portatif

*Idéal pour dépoussiérer les installations !*

### CARACTÉRISTIQUES

- Puissance : 1100 W / 1,5 ch
- Débit d'air : 195 L/min
- Pression max : 8 bars
- Réservoir : 2 L
- Longueur du flexible : 5 m
- Compresseur : à piston auto-lubrifié
- Poids : 8,75 kg
- Dimensions : 550 x 340 x 150 mm
- Livré avec : Accessoires (soufflette, manomètre, embouts pour ballon, voiture et vélo)



NOUVEAUTÉ  
2016

RÉF.

**815662**

Compresseur d'air

: NOUVEAUTÉ

# Caisses à outils & rangements



Retrouvez tous nos outils

Page : 246

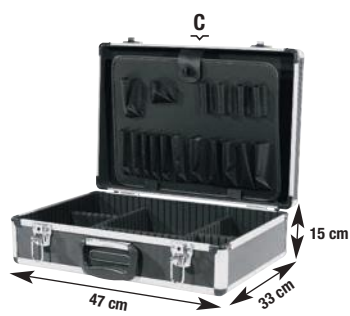
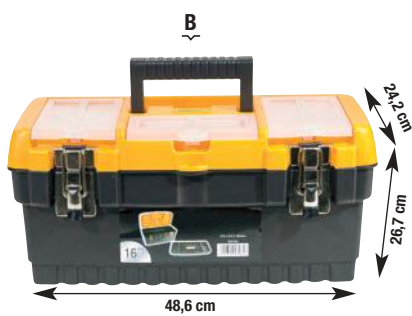
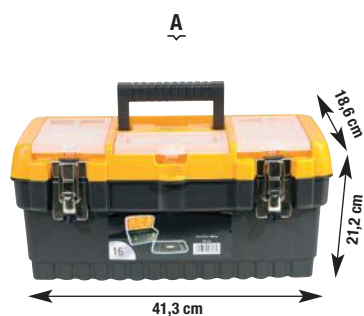

**Bac amovible, fermetures métalliques !**

**Valise de transport renforcée !**

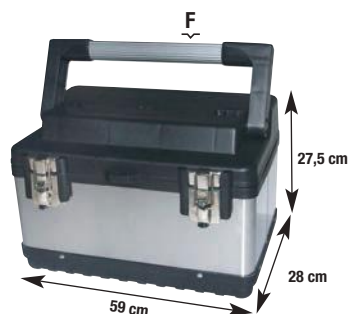
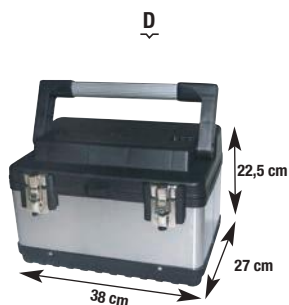

**Poignée en aluminium, plateau amovible à 4 compartiments, valise recouverte d'acier inoxydable !**



**Pratique et robuste !**

**Ne perdez plus vos outils !**

**Bacs empilables !**



**Isolez vos connections !**

**18 emplacements !**

**5 emplacements !**

INSTALLATION RÉSEAU & OUTILLAGE

N°	DÉSIGNATION	MATÉRIAU	NBRE DE COMPARTIMENTS	ROULETTES	DIMENSIONS	RÉF.
A	Caisse à outils petite taille	Plastique	2	-	41,3 x 21,2 x 18,6 cm	<b>818101</b>
B	Caisse à outils grande taille	Plastique	2	-	48,6 x 26,7 x 24,2 cm	<b>818102</b>
C	Valise de rangement	Plastique / aluminium	1 + séparations	-	47 x 33 x 15 cm	<b>818260</b>
D	Caisse à outils petit format	Métal	4	-	38 x 27 x 22,5 cm	<b>818104</b>
E	Caisse à outils moyen format	Métal	4	-	50,5 x 23,5 x 25,5 cm	<b>818105</b>
F	Caisse à outils grand format	Métal	4	-	59 x 28 x 27,5 cm	<b>818106</b>
G	Caisse à outils sur roulettes	Métal	2	Oui	67 x 42 x 40 cm	<b>818103</b>
H	Caisse à outils à roulettes grand format	Métal	4	Oui	57 x 35,4 x 83 cm	<b>818121</b>
I	Bacs de rangement empilables (x 5 pcs)	Plastique	1	-	18 x 12,5 x 8 cm	<b>815667</b>
J	Kit gaine thermo rétractable	Plastique	6	-	-	<b>629211</b>
K	Boîte de rangement	Plastique	18	-	21 x 12,5 x 3,5 cm	<b>818123</b>
L	Boîte de rangement	Plastique	5	-	18 x 9,5 x 4 cm	<b>818122</b>

# Trousses à outils



## A } Trousse à outils "PC basique" (12 pièces)

*La trousse de base pour bien travailler !*

**CARACTÉRISTIQUES**

- 1 insert circuit intégré (pour CI de 14 et 16 pins)
- 1 embout réversible TORX T10 / T15
- 2 tournevis pour écrous format 3/16" et 1/4"
- 1 tournevis à embouts
- 2 tournevis cruciformes
- 2 tournevis plats
- 2 pinces brucelles
- 1 extracteur

Trousse à outils "PC basique"	RÉF. <b>818000</b>
-------------------------------	-----------------------

## B } Trousse à outils (13 pièces)

**CARACTÉRISTIQUES**

- 3 tournevis plats et cruciformes
- 1 pince plate
- 2 pinces coupantes
- 1 pince à bec
- 1 fer à souder
- 1 pompe à dessouder
- 1 multimètre digital
- 1 clé à molette
- 1 jeu de clef allen
- 1 pince brucelle

Trousse à outils	RÉF. <b>818119</b>
------------------	-----------------------

## C } Trousse dépannage "éco" (23 pièces)

**CARACTÉRISTIQUES**

- 1 tournevis à cliquet + support embouts
- 12 embouts
- 1 pince coupante
- 1 pince plate
- 2 extracteurs de circuit intégré
- 1 pince brucelle
- 1 tube plastique
- 2 mini tournevis
- 1 grippe

Trousse dépannage "éco"	RÉF. <b>818124</b>
-------------------------	-----------------------

## D } Trousse de maintenance (35 pièces)

*L'équipement économique pour le maintenir !*

**CARACTÉRISTIQUES**

- Un fer à souder & soudeur
- Pompe à dessouder
- Manche tournevis avec 14 embouts (plat, cruciforme, btr & torx)
- Pince demi ronde et coupante
- Testeur de polarité
- Pince brucelle
- Cutter

Trousse maintenance	RÉF. <b>818160</b>
---------------------	-----------------------

## E } Valise "réseau" (44 pièces)

Mallette réseau complète sous forme d'attaché-case simili cuir avec serrure à code.

**CARACTÉRISTIQUES**

- 6 tournevis : 2 plats, 3 cruciformes et 1 torx
- 6 tournevis de précision : 3 plats et 3 cruciformes
- 1 tournevis isolant
- 3 tournevis plats flexibles
- 1 outil d'extraction
- 1 bracelet anti-statique
- 1 fer à souder
- 1 rouleau de soudeur
- 1 pompe à dessouder
- Complément : **Réf. 180090**
- 1 testeur réseau 10/100 baseT
- 1 pince à sertir RJ-45
- 1 outil à dénuder
- 1 outil d'insertion CAD
- 1 jeu de 10 attaches velcro
- 1 jeu de 10 serre-câbles
- 1 sachet de 50 connecteurs RJ-45 CAT. 5
- 1 sachet de 10 connecteurs blindés CAT. 5

Valise "réseau" 44 pièces	RÉF. <b>180040</b>
Valise "réseau" 52 pièces	<b>180090</b>

## F } Mallette à outils complète (80 pièces)

**CARACTÉRISTIQUES**

- 6 tournevis de micro-mécanique de précision, standard et cruciformes
- 3 tournevis plats et cruciformes
- 1 fer à souder
- 1 multimètre digital
- 3 outils d'insertion
- 1 brosse de nettoyage
- 1 pince à dénuder
- 1 pince à sertir
- 1 dénudeur de câbles « Jokari »
- 1 clé à molette
- 2 pointes probe en métal
- 1 brosse métallique forme stylo
- 1 pompe à dessouder
- 4 tournevis plastiques
- 3 pinces à épiler : 1 à couder, 1 droite, 1 longue
- 1 pince à griffe de récupération
- 1 pince à EPROM
- 1 tournevis à embout
- 7 douilles de 5-6-7-8-9-10-11 mm
- 7 douilles américaines de 3/16-1/4-9/32-5/16-11/32-3/8-7/6
- 2 embouts plats 5-6 mm
- 2 embouts cruciforme PH1-PH2
- 15 embouts type "allen" 1.5-2-2.5-3-4-5-6
- 2 embouts type "torx" T10-T15
- 1 adaptateur pour le tournevis
- 2 pinces : 1 coupante, 1 pince à bec
- 1 pince d'extraction
- 1 mini aspirateur
- 1 bracelet antistatique

Mallette à outils complète 80 pièces	RÉF. <b>180120</b>
--------------------------------------	-----------------------

# Trousses à outils



19 pièces

37 pièces

80 pièces

## A } Trousse installation "réseau"

### CARACTÉRISTIQUES

- Outil de raccordement KRONE IDC
- Dénudeur de câbles
- Pince à sertir RJ-12 – RJ-45
- Testeur réseau

	RÉF.
Trousse installation réseau	<b>818083</b>

## B } Mallette "réseau"

*L'équipement économique pour le mainteneur !*

### CARACTÉRISTIQUES

- Mallette plastique
- 1 testeur
- 1 pince à sertir RJ-9 / 12 / 45
- 1 dénudeur
- 1 outil insertion LSA / 110

	RÉF.
Mallette "réseau RJ-9, 12 & 45"	<b>808081</b>

## C } Mallette "réseau"

*Pour le câblage et le test réseau !*

### CARACTÉRISTIQUES

- Mallette rigide plastique aluminium
- 1 pince à sertir RJ-12 / RJ-45 à cliquet
- 1 dénudeur
- 1 outil insertion 110
- 30 connecteurs RJ-45 UTP
- 30 connecteurs RJ-12

	RÉF.
Mallette "réseau RJ-12 & 45"	<b>818082</b>

## D } Trousse à outils "maintenance" (19 pièces)

*Optimisez vos interventions !*

### CARACTÉRISTIQUES

- 3 tournevis plats + 3 cruciformes et 2 clés à douille
- 1 tube de rangement
- 1 rouleau de soudure
- 1 fer à souder
- 1 pompe à dessouder
- 1 clé à molette
- 1 tournevis porte embout magnétique
- 2 pinces brucelles
- 1 pince à sertir
- 1 pince coupante
- 1 outil d'insertion circuit imprimé
- 1 outil d'extraction circuit imprimé
- 1 pince plate
- 3 tournevis de précision

	RÉF.
Trousse à outils "maintenance"	<b>180100</b>

## E } Mallette (37 pièces)

*Valise outils de dépannage !*

### CARACTÉRISTIQUES

- 6 tournevis standards et cruciformes
- 1 brosse de nettoyage
- 1 brosse métallique forme stylo
- 1 pince à dénuder
- 1 fer à souder
- 1 pince à sertir
- 1 multimètre digital
- 1 clé à molette
- 3 outils d'insertion
- 2 pointes probe en métal

	RÉF.
Mallette (37 pièces)	<b>818150</b>

## F } Mallette "Technician Dream"

### CARACTÉRISTIQUES

- Multimètre digital
- Pincettes électroniques diverses
- Fer à souder
- Pompe à dessouder
- Tournevis divers
- Clefs diverses
- Visseuse électrique (rechargeable)
- 1 pompe à dessouder

	RÉF.
Mallette "Technician Dream"	<b>818170</b>



Retrouvez toutes nos piles

Pages : 296 et 298

# Testeurs de câbles & détecteurs

## Testeur modulaire

Ce testeur, associé aux différents kits, vous permet de contrôler le bon câblage de vos différents cordons.

### CARACTÉRISTIQUES

- Fonction PinTest pour tester le brochage
- Fonction PinOut pour mémoriser un câblage spécifique et contrôler par comparaison les autres câbles
- Tests de brochage, de continuité, court-circuits, fils manquants, fils croisés, fils coupés
- Jusqu'à 32 types de connecteurs supportés
- Affichage LCD et signal sonore
- Alimentation : 3 x LR03 / AAA 1,5 V (non fournies)



	RÉF.
Testeur modulaire (seul)	<b>045101</b>
Kit RJ-45 / RJ-11 / BNC / F	<b>045102</b>
Kit HDMI® / mini HDMI® / micro HDMI®	<b>045103</b>
Kit SVGA M / SVGA F / DisplayPort / mini DisplayPort	<b>045104</b>

## Sonomètre

### CARACTÉRISTIQUES

- Conformité : normes IEC651 type 2, ANSI S1.4 type 2
- Bande passante : 31,5 Hz – 8 kHz
- Précision : 30 – 60 dB ± 3 dB ; 60 – 120 dB ± 2 dB
- Résolution : 0,1 dB
- Gamme de mesures : 30 – 60 dB, 50 – 80 dB, 70 – 100 dB, 90 – 120 dB
- Alimentation : 3 x LR03 / AAA 1,5 V (non fournies)



	RÉF.
Sonomètre	<b>045077</b>

## Détecteur de tension sans contact

Permet la détection de la tension d'un câble sans contact en toute sécurité.

### CARACTÉRISTIQUES

- Tension alternative de 12 à 600 V
- Détection de coupure de câble sous tension
- Sensibilité ajustable pour détection à travers les cloisons
- Affichage LED et signal sonore
- Format stylo
- Alimentation : 1 x LR44 1,5 V (non fournie)



	RÉF.
Détection de tension sans contact	<b>815671</b>

## Testeur HDMI®

Permet de tester le câblage des cordons HDMI® jusqu'à 50 m. Equipé de prises compatibles HDMI® et mini HDMI®, son utilisation s'avère simple et rapide.

### CARACTÉRISTIQUES

- Test du câblage HDMI® de type HDMI® et mini HDMI®, catégorie 1 et 2, version 1.0, 1.1, 1.2, 1.2a, 1.3, 1.3a, 1.3b, 1.3c, 1.4, 1.4a
- 3 modes de tests : continuité rapide, lente et manuelle
- Tests de brochage, de continuité, court-circuits, fils manquants, fils croisés, fils coupés
- Affichage LED et signal sonore
- Alimentation : 1 x 6LR61 9 V (non fournie)

	FORMAT COMPATIBLE	RÉF.
Testeur HDMI	<b>HDMI, mini</b>	<b>045112</b>

## Testeur de tension à sonde

Test de tension AC / DC jusqu'à 690 V

### CARACTÉRISTIQUES

- Tension continue / alternative de 12 à 690 V
- Test de continuité
- Indication de polarité
- Test de phase et de rotation de phase
- Affichage LCD et par LED
- Lampe LED intégrée
- Alimentation : 2 x LR03 / AAA 1,5 V (non fournies)



	RÉF.
Détecteur de tension	<b>045076</b>

## Détecteur de fils électriques

Détecteur de fils électriques sous tension, et de métal ou de bois dans les cloisons sèches et le béton.

### CARACTÉRISTIQUES

- Détection jusqu'à 2 cm de profondeur ± 0,3 cm
- Affichage LED et signal sonore
- Dimensions : 220 x 90 x 45 mm
- Alimentation : 1 x 6LR61 9 V (non fournie)



	RÉF.
Détecteur multifonction	<b>045611</b>



# Testeurs réseau



Retrouvez toutes nos piles

Pages : 296 et 298

## Testeur réseau RJ-45 / RJ-12 / RJ-11

La plus économique !

PREMIER PRIX !



### CARACTÉRISTIQUES

- Tests de câblage RJ-45, RJ-12 et RJ-11, blindés et non blindés
- Tests de brochage, de continuité, court-circuits, fils manquants, fils croisés, fils coupés
- Module principal et module distant
- 2 modes : test rapide et test lent
- Tests avant ou après installation
- Affichage LED
- Alimentation : 1 x 6LR61 9 V (non fournie)

## Testeur réseau pro

La version professionnelle !



### CARACTÉRISTIQUES

- Tests de câblage RJ-45, RJ-12, RJ-11 et coax BNC, blindés et non blindés
- Tests de brochage, de continuité, court-circuits, fils manquants, fils croisés, fils coupés
- Module principal et module distant
- 2 modes : test manuel et test automatique
- Tests avant ou après installation
- Affichage LED
- Fourni avec cordon RJ-45 / BNC
- Alimentation : 1 x 6LR61 9 V (non fournie)

Testeur LAN pour RJ-11 / RJ-12 / RJ-45	RÉF. <b>045129</b>
--	--------------------

Testeur multiple ProLan (BNC, RJ-45)	RÉF. <b>045099</b>
--------------------------------------	--------------------

## Testeur réseau avec générateur de signal

Recherchez la coupure de vos câbles !

### CARACTÉRISTIQUES

- Appareil 3 en 1 : détecteur, générateur de tonalité et testeur de câblage
- Tests de câblage RJ-45, RJ-11, RJ-9 et coax BNC / F, blindés et non blindés
- Tests de brochage, de continuité, court-circuits, fils manquants, fils croisés, fils coupés
- Module sonde et module testeur
- Tests avant ou après installation
- Affichage LED et signal sonore (haut-parleur et sortie casque)
- Fourni avec cordon BNC / F, pinces croco, pochette de transport et clip de ceinture
- Alimentation : 2 x 6LR61 9 V (non fournies)



## Testeur réseau actif

### CARACTÉRISTIQUES

- Tests off-line de câblage : brochage, continuité, court-circuits, fils manquants, fils croisés, fils coupés, longueur de câble, continuité de blindage, générateur de tonalité, recherche de ports
- Tests sur câblage CAT. 5e à CAT. 7
- Tests on-line réseau actif : état des ports Ethernet, analyse adresses IP, ping routeur / serveur DNS / autres équipements
- Affichage LCD
- Alimentation : 4 x LR03 / AAA 1,5 V (non fournies)



Testeur réseau avec générateur de signal	RÉF. <b>818131</b>
--	--------------------

Testeur réseau actif	RÉF. <b>045173</b>
----------------------	--------------------

## Pince testeur à sertir RJ-45 / RJ-12 / RJ-11

Un outil 2 en 1 breveté !

NOUVEAU

NOUVEAU 2016

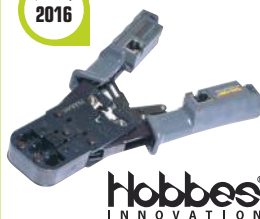

### CARACTÉRISTIQUES

- Tests de câblage RJ-45, RJ-12 et RJ-11, blindés et non blindés
- Tests de brochage, de continuité, court-circuits, fils manquants, fils croisés, fils coupés
- Module principal et module distant amovibles, logés dans les poignées
- Pince à sertir les connecteurs RJ-45, RJ-12 et RJ-11
- Dénude et coupe avec précision
- Affichage LED
- Alimentation : 3 x LR44 1,5 V (non fournies)

Pince testeur à sertir RJ-45/RJ-12/RJ-11	RÉF. <b>813011</b>
--	--------------------

## Testeur câbles tracker

3 appareils en 1 !

### CARACTÉRISTIQUES

- Testeur de câbles point à point, testeur d'activité réseau et identificateur de prises réseau
- Tests du brochage de câblage RJ-45 et coax F
- Tests de débit réseau (10/100 ou 10/100/1000 Mbps)
- Identification des prises sur hub / switch du réseau (clignotement des dongles ou des ports)
- Module principal et module distant
- Tests avant ou après installation
- Affichage LED
- Fourni avec 25 dongles RJ-45 de tests de ports, et cordon RJ-45 / F
- Alimentation : 1 x 6LR61 9 V (non fournie)



## Testeur réseau Gigabit

2 testeurs en 1 !

Permet de tester un réseau actif.

### CARACTÉRISTIQUES

- Fonction détection du type réseau auto négociation
- Fonction test PoE (détection de courant PoE)
- Identification du débit sur le port jusqu'à Gigabit
- 2 prises RJ-45 pour tester directement le switch / hub et l'autre pour tester la carte réseau
- Alimentation : 2 x LR03 / AAA 1,5 V (non fournies)



Testeur LAN Gigabit	RÉF. <b>045172</b>
---------------------	--------------------

## Grip fil / pince crocodile / cordon fiche banane

Tout le nécessaire à portée de main !

### CARACTÉRISTIQUES

- Grips fils : adaptés pour les prises de 4 mm – longueur 135 mm
- Pinces crocodiles isolées : prise de 4 mm – longueur 53 mm (lot de 5)
- Cordons fiches bananes : longueur de 1 m – 3 A 125 VAC

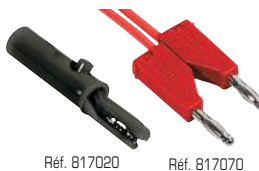

Réf. 817020 Réf. 817070

	COULEUR	RÉF.
Grips fils - 135 mm	Noir	<b>817000</b>
Grips fils - 135 mm	Rouge	<b>817010</b>
Pince crocodile isolée	Noir	<b>817020</b>
Pince crocodile isolée	Rouge	<b>817030</b>
Cordon fiche banane	Noir	<b>817050</b>
Cordon fiche banane	Rouge	<b>817070</b>

INSTALLATION RÉSEAU & OUTILLAGE



TESTEUR DE RJ-11  
ET RJ-45



DÉTECTEUR DE TENSION  
SANS CONTACT



Mesure jusqu'à 16 mètres !  
Mémoire interne !

Mesurez sans débrancher !

## Multimètre de terrain

### CARACTÉRISTIQUES

- Tension continue de 200 mV à 600 V
- Tension alternative de 200 V à 600 V
- Courant continu de 200 µA à 10 A
- Résistance de 200 Ω à 2 MΩ
- Test de continuité visuel et sonore
- Test de transistor
- Teste de diode
- Enveloppe de protection type caoutchouc
- Classe 2 sous 1000 V
- Fonction mémoire et rétro-éclairage
- Alimentation : 1 x 6LR61 9 V (non fournie)

RÉF.

Multimètre de terrain **045074**

## Multimètre et détecteur de tension sans contact

### CARACTÉRISTIQUES

- Détecteur de tension sans contact incorporé dans le multimètre
- Auto-calibrage de la mesure
- Tension continue 200 mV à 600 V
- Tension alternative 200 mV à 600 V
- Courant alternatif et continu de 200 µA à 10 A
- Résistance de 200 Ω à 20 MΩ
- Test de continuité visuel et sonore
- Test de diode
- Test de piles et batteries
- Fonction mémoire et rétro-éclairage
- Alimentation : 2 x LR03 / AAA 1,5 V (non fournies)

RÉF.

Multimètre détecteur de tension 2 en 1 **045071**

## Mètre laser à ultrason

### CARACTÉRISTIQUES

- Calcul de la superficie et du volume
- Mesure par ultrason de 50 cm à 16 m
- Pointeur laser jusqu'à 40 m
- Données mémorisables dans 5 groupes de mémoire
- Alarme lors de mesures erronées
- Large afficheur LCD à rétro éclairage
- Livré avec pochette
- Alimentation : 1 x 6LR61 9 V (non fournie)

RÉF.

Mètre laser **815573**

## Multimètre et testeur réseau RJ-45 / RJ-11

### CARACTÉRISTIQUES

- Tension continue de 200 mV à 1000 V
- Tension alternative de 200 mV à 700 V
- Courant continu et alternatif de 200 µA à 10 A
- Résistance de 200 Ω à 200 MΩ
- Test de continuité visuel et sonore
- Test de diode
- Test de piles et batteries
- Test de continuité des câbles et des paires RJ-45
- Test des lignes téléphoniques RJ-11
- Classe 2 sous 1000 V
- Fonction mémoire et rétro-éclairage
- Alimentation : 1 x 6LR61 9 V (non fournie)

RÉF.

Multimètre et testeur RJ-45 / RJ-11 **045073**

## Multimètre multifonction

### CARACTÉRISTIQUES

- Auto-calibrage de la mesure
- Tension continue de 200 mV à 1000 V
- Tension alternative de 200 mV à 700 V
- Courant continu et alternatif de 200 µA à 10 A
- Résistance de 400 Ω à 40 MΩ
- Capacité de 50 nF à 100 µF
- Fréquence de 50 Hz à 100 kHz
- Température de -55°C à 1000°C
- Test de continuité visuel et sonore
- Test de diode
- Classe 2 sous 1000 V
- Fonction mémoire et rétro éclairage
- Alimentation : 1 x 6LR61 9 V (non fournie)

RÉF.

Multimètre multifonction **045075**

## Pince ampèremétrique

### CARACTÉRISTIQUES

- Auto-calibrage de la mesure
- Tension continue de 200 mV à 600 V
- Tension alternative de 200 V à 600 V
- Courant alternatif de 20 à 1000 A
- Résistance de 200 Ω à 2 MΩ
- Température de 0°C à 750°C
- Fonction mémoire
- Alimentation : 1 x 6LR61 9 V (non fournie)

RÉF.

Pince ampèremétrique **045072**





Retrouvez toutes nos piles

Pages : 296 et 297

## TALKIES-WALKIES

### Talkies-walkies G9 IPX5

Pour des conditions de travail exigeantes !

**NOUVEAU**

NOUVEAUTÉ 2016



Réf. 153700

**CARACTÉRISTIQUES**

- Résistant à l'eau IPX5
- Bouton d'urgence intégré
- Fonctions : Vox mains libres, double veille et vibreur
- Ecran LCD
- 8 canaux et 38 sous-canaux



Réf. 153699



	MODÈLE	RÉF.
Talkie-walkie résistant à l'eau IPX5	G9	<b>153700</b>
Mallette pro. Midland antichoc	-	<b>153699</b>

### Talkies-walkies M99-S pack de 2

La référence historique de la radio communication !



Pack de 2 talkies-walkies Midland M99-S, 2 packs de batteries 800mAh rechargeables, 2 chargeurs bureau, 2 kits piéton contour d'oreille, 2 clips ceinture.

**CARACTÉRISTIQUES**

- PMR446 : sans taxe ni licence, communications gratuites !
- Portée jusqu'à 10 km
- Jusqu'à 12 h d'autonomie en veille
- Fonction Vox : mains libres
- Écran LCD
- 8 canaux et 91 préprogrammés

**VENDU SOUS BLISTER !**



	MODÈLE	RÉF.
Pack 2 talkies-walkies avec accessoires	M99-S	<b>284498</b>
Mallette pro. Midland antichoc	-	<b>153699</b>

### Talkies-walkies submersibles pack de 2

Longue portée 10 km et submersibles !

NOUVEAUTÉ 2016



Pack de 2 Talkies-Walkies, 8 piles rechargeables, 2 clips ceinture, bloc secteur, chargeur, mode d'emploi.

**CARACTÉRISTIQUES**

- Submersible IPX7 / flottant
- Fréquence : 446 MHz
- 8 canaux / 121 sous-canaux
- Fonctions : vibreur, scan, mode groupe



**SUBMERSIBLE !**

RÉF.

Pack de 2 Talkies-Walkies submersibles avec access.	<b>284442</b>
---	---------------

### Talkies-walkies pack de 2 avec coffret

Avec mallette et nombreux accessoires !

**NOUVEAU**

NOUVEAUTÉ 2016



Pack de 2 Talkies-Walkies, 2 oreillettes de sport, 2 chargeurs de voiture, bloc secteur, 6 piles rechargeables AAA, 2 clips ceinture, mode d'emploi.

**CARACTÉRISTIQUES**

- Inclus 2 oreillettes de sport brevetés
- Fréquence : 446 MHz
- 8 canaux
- Fonctions : scan, roger beep



RÉF.

2 Talkies-walkies avec coffret de transport et accessoires	<b>284444</b>
--	---------------

## ÉCLAIRAGE DE TRAVAIL



DÉSIGNATION	INTENSITÉ LUMINEUSE	AUTONOMIE	PORTÉE	FAISCEAU RÉGLABLE	DIMENSIONS	ALIMENTATION	RÉFÉRENCE
<b>A</b> Baladeuse 60 LED rechargeable	120 lumens	4,5 h	12 m	Non	370 x 50 mm	Batterie interne	<b>815734</b>
<b>B</b> Baladeuse LED haute puissance	250 lumens	3 h	12 m	Non	380 x 65 x 96 mm	Batterie interne	<b>815716</b>
<b>C</b> Lampe torche à LED basique	80 lumens	10 h	200 m	Oui	156 x 25 mm	2 piles AA fournies	<b>815717</b>
<b>D</b> Lampe torche à LED compact	140 lumens	4 h	300 m	Oui	110 x 30 mm	3 piles AAA	<b>815722</b>
<b>E</b> Lampe torche à LED haute puissance	180 lumens	4 h	500 m	Non	180 x 40 mm	2 piles type C	<b>815723</b>
<b>F</b> Lampe frontale ultralight à LED	150 lumens	24 h	20 m	Non	-	Piles	<b>815725</b>
<b>G</b> Lampe frontale longue portée	170 lumens	50 h	500 m	Non	-	Piles AAA incluses	<b>815728</b>

# INSTALLATION ÉLECTRIQUE & ÉCLAIRAGE

## SOMMAIRE

Goulotte & accessoires	260 - 261
Moultures	262
Raccordement électrique & accessoires	263
Plastrons réseau	264
Plastrons audio-vidéo	265 - 266
Plastrons & accessoires	267
Boîtiers à équiper	268
Plastrons de puissance	269
Accessoires résidentiels VDI	270
Câbles VDI & accessoires TV	271
Les clés du choix d'un éclairage	272
Ampoules GU10 / MR16 & accessoires	273
Ampoules & sources LED	274
Ampoules GU10 et MR16	273
Ampoules & sources LED	274
Eclairage intérieur	275
Eclairage extérieur	276

## ZOOM SUR

### Spot LED monoled étanche IP65 7 W 4000° K

- Puissance : 7 W
- Couleur : 4000° K
- Flux lumineux (LM) : 704
- Angle d'éclairage : 45°
- Durée de vie : 40 000 H
- Indice de protection : IP65

GARANTIE  
03  
ANS



**UTLED**

RÉF.  
832673

Page 275

# Goulottes d'installation en format 45 x 45

**GAMME PREMIUM : L'ASSURANCE D'UNE MARQUE DE QUALITÉ**

## Goulotte 1 compartiment (85 x 50)

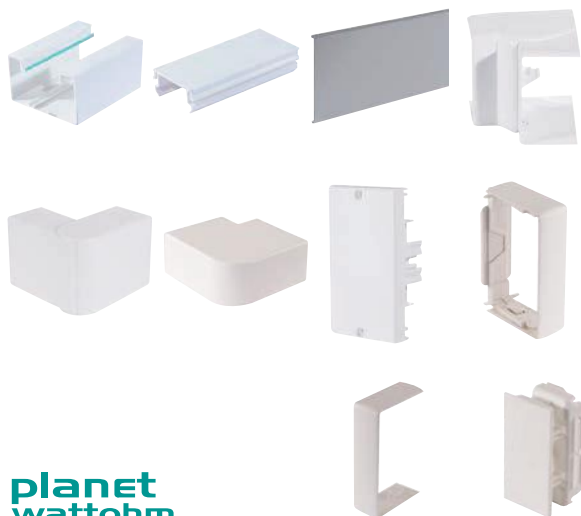

**planet  
wattohm**

DÉSIGNATION	DIM.	MATIÈRE	COLISAGE	RÉF.
<b>A</b> Fond de goulotte	2 m	PVC blanc	1 x 2 m	<b>753015</b>
<b>B</b> Couverture de goulotte	2 m	PVC blanc	1 x 2 m	<b>753016</b>
<b>C</b> Cloison interne optionnelle	2 m	PVC	1 x 2 m	<b>753017</b>
<b>D</b> Angle intérieur variable de 80° à 120°	-	PVC blanc	1	<b>753080</b>
<b>E</b> Angle extérieur variable de 80° à 120°	-	PVC blanc	1	<b>753090</b>
<b>F</b> Angle plat fixe	-	PVC blanc	1	<b>753095</b>
<b>G</b> Embout	-	PVC blanc	1	<b>753130</b>
<b>H</b> Joint de fond	-	PVC blanc	1	<b>753135</b>
<b>I</b> Joint de couvercle	-	PVC blanc	1	<b>753136</b>
<b>J</b> Clip de maintien accessoire 45 x 45	-	PVC blanc	1	<b>753020</b>

## Goulotte 2 compartiments (130 x 50)

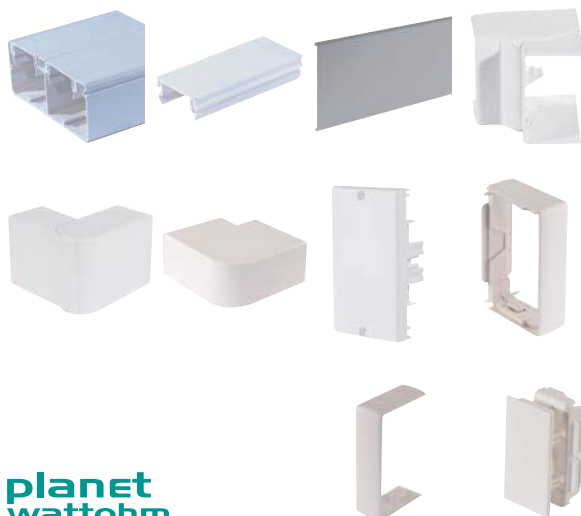

**planet  
wattohm**

DÉSIGNATION	DIM.	MATIÈRE	COLISAGE	RÉF.
<b>A</b> Fond de goulotte	2 m	PVC blanc	1 x 2 m	<b>753024</b>
<b>B</b> Couverture de goulotte	2 m	PVC blanc	1 x 2 m	<b>753016</b>
<b>C</b> Cloison interne optionnelle	2 m	PVC	1 x 2 m	<b>753017</b>
<b>D</b> Angle intérieur variable de 80° à 120°	-	PVC blanc	1	<b>753101</b>
<b>E</b> Angle extérieur variable de 80° à 120°	-	PVC blanc	1	<b>753111</b>
<b>F</b> Angle plat fixe	-	PVC blanc	1	<b>753195</b>
<b>G</b> Embout	-	PVC blanc	1	<b>753141</b>
<b>H</b> Joint de fond	-	PVC blanc	1	<b>753138</b>
<b>I</b> Joint de couvercle	-	PVC blanc	1	<b>753139</b>
<b>J</b> Clip de maintien accessoire 45 x 45	-	PVC blanc	2	<b>753020</b>

**GAMME ACCESS : UNE OFFRE AXÉE SUR LE PRIX ET LA SIMPLICITÉ**

## Goulotte 1 compartiment (90 x 55)



**IBOCO®**

DÉSIGNATION	DIM.	MATIÈRE	COLISAGE	RÉF.
<b>A</b> Fond + couvercle de goulotte	2 m	PVC blanc	1 x 2 m	<b>753025</b>
<b>B</b> Cloison interne optionnelle	2 m	PVC gris	1 x 2 m	<b>753036</b>
<b>C</b> Angle intérieur variable	-	PVC blanc	1	<b>753029</b>
<b>D</b> Angle extérieur variable	-	PVC blanc	1	<b>753028</b>
<b>E</b> Angle plat fixe	-	PVC blanc	1	<b>753027</b>
<b>F</b> Embout	-	PVC blanc	1	<b>753034</b>
<b>G</b> Clip de maintien prise	-	PVC blanc	1	<b>753035</b>



## Goulotte 2 compartiments (134 x 50)

**NOUVEAU**



**IBOCO®**

DÉSIGNATION	DIM.	MATIÈRE	COLISAGE	RÉF.
<b>A</b> Fond + couvercle de goulotte	2 m	PVC blanc	1 x 2 m	<b>753026</b>
<b>B</b> Cloison interne optionnelle	2 m	PVC gris	1 x 2 m	<b>753036</b>
<b>C</b> Angle intérieur variable	-	PVC blanc	1	<b>753033</b>
<b>D</b> Angle extérieur variable	-	PVC blanc	1	<b>753032</b>
<b>E</b> Angle plat fixe	-	PVC blanc	1	<b>753031</b>
<b>F</b> Embout	-	PVC blanc	1	<b>753030</b>
<b>G</b> Clip de maintien prise	-	PVC blanc	1	<b>753035</b>





Retrouvez tous nos plastrons

Pages : 264 à 267

## planet wattohm

### GOULOTTES

#### Goulotte 1 compartiment (85 x 50)

**CARACTÉRISTIQUES**

- Goulotte d'installation pour montage des plastrons 45 x 45 avec support
- Idéal pour y intégrer des produits dans d'autres formats que le standard 45 x 45
- Norme NFC 68-102 / NFC 68-104
- Résistance au choc IK07



DÉSIGNATION	DIMENSION	MATÉRIAU	COLISAGE	RÉF.
<b>A</b> Fond de goulotte	2 m	PVC blanc	12 x 2 m	<b>752900</b>
<b>B</b> Couverture de goulotte	2 m	PVC blanc	12 x 2 m	<b>752950</b>
<b>C</b> Angle intérieur variable de 80° à 120°	-	PVC blanc	1	<b>752920</b>
<b>D</b> Angle extérieur variable de 80° à 120°	-	PVC blanc	1	<b>752930</b>
<b>E</b> Embout	-	PVC blanc	1	<b>753130</b>
<b>F</b> Support de plastron	-	PVC blanc	1	<b>753200</b>

### COLONNETTE & COLONNE

#### Colonnette fixation au sol

**CARACTÉRISTIQUES**

- Aluminium
- Pour appareillage en 45 x 45

MONTAGE DIRECT DES PLASTRONS !



Ref.753531

TYPE	NB DE FACES	HAUT.	COLISAGE	RÉF.
Faces ovales	2	0,305 m	1	<b>753530</b>
Faces ovales	1	0,68 m	1	<b>753532</b>
Faces ovales	2	0,68 m	1	<b>753531</b>

#### Colonne fixation sous plafond

**CARACTÉRISTIQUES**

- Aluminium
- Pour appareillage en 45 x 45

MONTAGE SOUS PLAFOND !



MONTAGE DIRECT DES PLASTRONS !



2,7 M

TYPE	NB DE FACES	HAUT.	COLISAGE	RÉF.
Faces ovales	1	2,7 m	1	<b>753533</b>
Faces ovales	2	2,7 m	1	<b>753534</b>

#### Goulotte de câblage

Permet la distribution de vos câbles dans un coffret ou une baie !

**CARACTÉRISTIQUES**

- Longueur : 2,0 m
- Couleur : gris
- Matière : PVC
- Sortie latérale sécable
- Livrée avec couvercle



	LARGEUR (MM)	HAUTEUR (MM)	RÉF.
Goulotte	40	40	<b>753515</b>
Goulotte	40	60	<b>753516</b>
Goulotte	60	60	<b>753517</b>
Goulotte	80	40	<b>753518</b>
Goulotte	80	60	<b>753519</b>
Goulotte	80	80	<b>753520</b>

# Moules

## GAMME PREMIUM : L'ASSURANCE D'UNE MARQUE DE QUALITÉ

### Moulure (32 x 12)

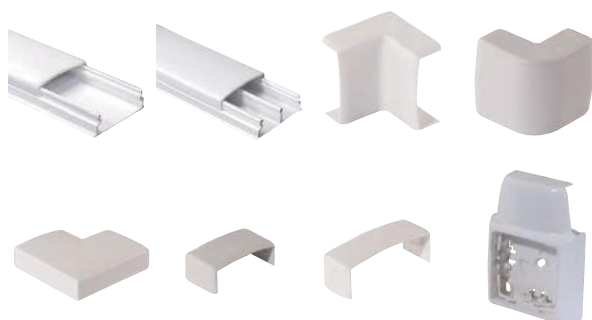

### Moulure (50 x 15)

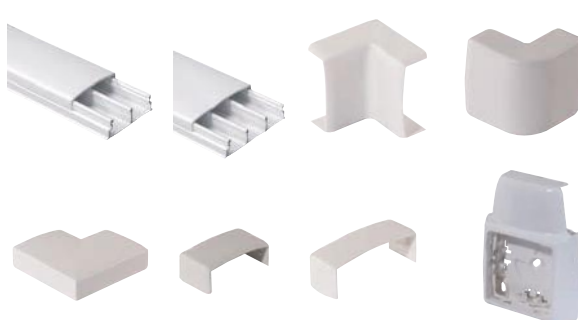

planet  
wattohm

planet  
wattohm

DÉSIGNATION	LONGUEUR	MATIÈRE	COLISAGE	RÉF.
<b>A</b> Moulure + couvercle 1 compartiment	2,1 m	PVC blanc	5	<b>753305</b>
<b>B</b> Moulure + couvercle 2 compartiments	2,1 m	PVC blanc	5	<b>753315</b>
<b>C</b> Angle intérieur variable de 83° à 97°	-	PVC blanc	1	<b>753170</b>
<b>D</b> Angle extérieur variable de 83° à 97°	-	PVC blanc	1	<b>753171</b>
<b>E</b> Angle plat fixe	-	PVC blanc	1	<b>753172</b>
<b>F</b> Embout	-	PVC blanc	1	<b>753173</b>
<b>G</b> Joint de couvercle	-	PVC blanc	1	<b>753174</b>
<b>H</b> Support de prise et d'interrupteur Legrand	-	PVC blanc	1	<b>753175</b>

DÉSIGNATION	LONGUEUR	MATIÈRE	COLISAGE	RÉF.
<b>A</b> Moulure + couvercle 2 compartiments	2,1 m	PVC blanc	1	<b>753324</b>
<b>B</b> Moulure + couvercle 3 compartiments	2,1 m	PVC blanc	1	<b>753325</b>
<b>C</b> Angle intérieur variable de 83° à 97°	-	PVC blanc	1	<b>753327</b>
<b>D</b> Angle extérieur variable de 83° à 97°	-	PVC blanc	1	<b>753328</b>
<b>E</b> Angle plat fixe	-	PVC blanc	1	<b>753329</b>
<b>F</b> Embout	-	PVC blanc	1	<b>753330</b>
<b>G</b> Joint de couvercle	-	PVC blanc	1	<b>753331</b>
<b>H</b> Support de prise et d'interrupteur Legrand	-	PVC blanc	1	<b>753332</b>

## GAMME ACCESS : UNE OFFRE AXÉE SUR LE PRIX ET LA SIMPLICITÉ

### Moulure (25 x 16)



### Moulure (40 x 16)



DÉSIGNATION	LONGUEUR	MATIÈRE	COLISAGE	RÉF.
Moulure + couvercle 1 compartiment	2 m	PVC blanc	5	<b>753317</b>

DÉSIGNATION	LONGUEUR	MATIÈRE	COLISAGE	RÉF.
Moulure + couvercle 1 compartiment	2 m	PVC blanc	5	<b>753318</b>

TOP QUALITÉ !



NOUVEAUTÉ  
2016



## Cartouche de colle pour goulotte et moulure

NOUVEAU

### CARACTÉRISTIQUES

- Spécialement adaptée au collage des moulures, plinthes et goulottes en PVC
- Convient à tous les supports : bois, béton, métal, plâtre
- Capacité : 300 ml, soit 42 m d'un cordon de diamètre 3 mm
- Collage rapide par durcissement à froid
- Excellente résistance à l'humidité



DÉSIGNATION	RÉF.
Cartouche de colle	<b>753021</b>

# Raccordements électriques & accessoires

## INTERRUPTEURS & ACCESSOIRES DE MONTAGE

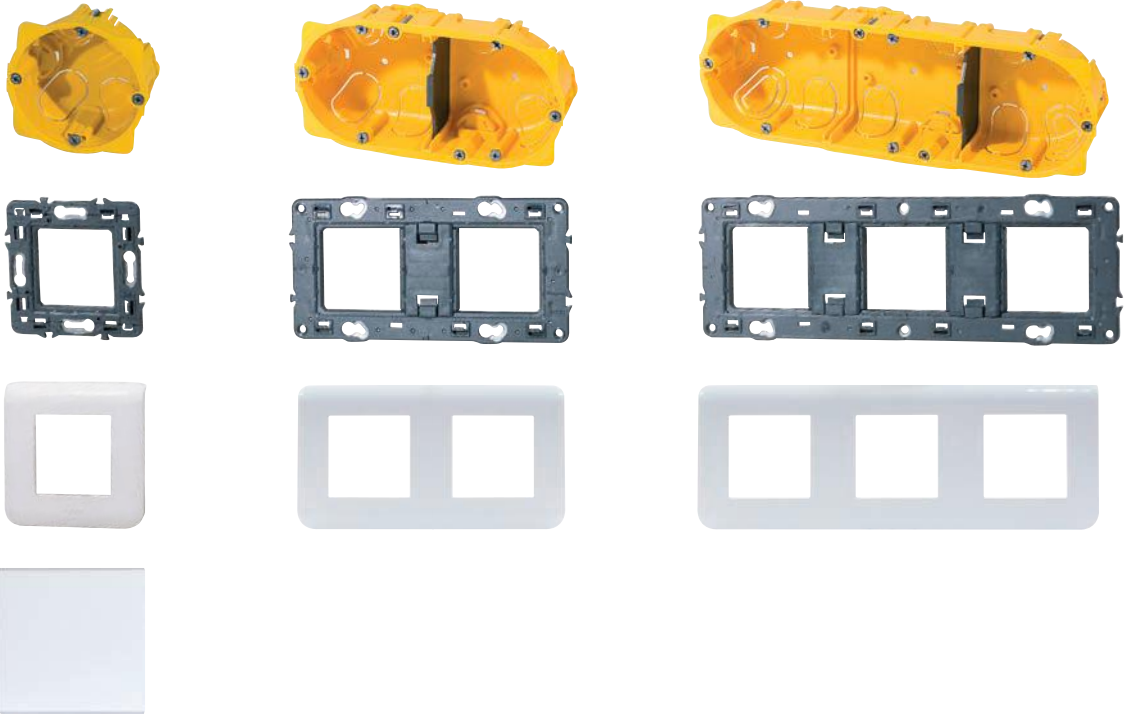

DÉSIGNATION	NOMBRE DE POSTES	NOMBRE DE MODULES	COLISAGE	DIMENSIONS	RÉF.
<b>A</b> Boîte d'encastrement cloison sèche	1	-	1	71 x 71 x 40 mm	<b>753267</b>
<b>B</b> Boîte d'encastrement cloison sèche	2	-	1	142 x 72,8 x 40 mm	<b>753262</b>
<b>C</b> Boîte d'encastrement cloison sèche	3	-	1	213 x 72,8 x 40 mm	<b>753263</b>
<b>D</b> Support va-et-vient	1	-	10	74 x 70,9 mm	<b>753271</b>
<b>E</b> Support va-et-vient	2	-	10	141,75 x 70,9 mm	<b>753272</b>
<b>F</b> Support va-et-vient	3	-	1	212,75 x 70,9 mm	<b>753273</b>
<b>G</b> Cadre d'interrupteur blanc	1	-	1	82 x 82 mm	<b>753277</b>
<b>H</b> Cadre d'interrupteur blanc	2	-	1	123 x 82 mm	<b>753275</b>
<b>I</b> Cadre d'interrupteur blanc	3	-	1	294,8 x 82 mm	<b>753276</b>
<b>J</b> Interrupteur va-et-vient	-	2	1	45 x 45 x 36,3 mm	<b>834070</b>

### Borne de connexion pour fils souples et rigides

**Faites une épissure sans outil et déconnectable !**

Vous pouvez mixer le raccordement de fils souples et rigides.

#### CARACTÉRISTIQUES

- Serrage avec levier à bascule
- Raccordement de fils souples de 0,08 mm<sup>2</sup> à 4 mm<sup>2</sup>
- Raccordement de fils rigides de 0,08 mm<sup>2</sup> à 2,5 mm<sup>2</sup>
- Puissance : 32 A max



	TYPE	COLISAGE	RÉF.
Borne de connexion 2 voies	2 fils	50 pièces	<b>809090</b>
Borne de connexion 3 voies	3 fils	50 pièces	<b>809054</b>
Borne de connexion 5 voies	5 fils	40 pièces	<b>809055</b>



Réf. 809090



Réf. 809054



Réf. 809055



### Connecteur Scotchlock

#### CARACTÉRISTIQUES

- Boîte de 100 pièces
- CAD (contact autodénudant)
- Dénudage des fils non requis
- Température d'utilisation : -40°C à +80°C
- Contact en U isolé intégré dans un corps plastique
- Rempli avec un composant d'étanchéité polymère
- Gamme de conducteurs de Ø 0,4 mm à Ø 0,8 mm
- Isolant Ø 1,52 mm maximum



	RÉF.
Connecteur Scotchlock x 100	<b>753279</b>

# Plastrons réseau

Retrouvez notre gamme de cordons patchs  
Pages : 26 à 38



## Plastron Mosaic RJ

TOP QUALITÉ !



CAT. 5e

CAT. 6

CAT. 6A

### CARACTÉRISTIQUES

- Raccordement : connecteurs autodénudants ¼ de tour sans outil
- Profondeur : 25 mm (hors tout)
- Norme de câblage : ANSI/TIA 568C.2 - ISO/IEC 11801
- Conditionnement : sachet comprenant plastron et embase RJ



	DÉSIGNATION	CATÉGORIE	BLINDAGE	FORMAT	MULTIBRIN	MONOBRIN	RACCORDEMENT	RÉF.
<b>A</b>	1 port RJ-45 droit	CAT. 5e	FTP	45 x 45	AWG26	AWG22-25	1/4 de tour	<b>753285</b>
<b>A</b>	1 port RJ-45 droit	CAT. 6	FTP	45 x 45	AWG26	AWG22-25	1/4 de tour	<b>753283</b>
<b>A</b>	1 port RJ-45 droit	CAT. 6A	FTP	45 x 45	AWG26	AWG22-25	1/4 de tour	<b>753288</b>
<b>B</b>	1 port RJ-45 droit	CAT. 5e	FTP	22,5 x 45	AWG26	AWG22-25	1/4 de tour	<b>753286</b>
<b>B</b>	1 port RJ-45 droit	CAT. 6	FTP	22,5 x 45	AWG26	AWG22-25	1/4 de tour	<b>753284</b>
<b>B</b>	1 port RJ-45 droit	CAT. 6A	FTP	22,5 x 45	AWG26	AWG22-25	1/4 de tour	<b>753287</b>
<b>C</b>	1 port RJ-45 incliné 45°	CAT. 6	FTP	45 x 45	AWG26	AWG22-25	1/4 de tour	<b>753289</b>
<b>C</b>	1 port RJ-45 incliné 45°	CAT. 6A	STP	45 x 45	AWG26	AWG22-25	1/4 de tour	<b>753291</b>
<b>D</b>	2 ports RJ-45 incliné 45°	CAT. 6	FTP	45 x 45	AWG26	AWG22-25	1/4 de tour	<b>753290</b>
<b>E</b>	1 port RJ-11 droit	-	-	45 x 45	-	AWG21-26	1/4 de tour	<b>753281</b>
<b>F</b>	1 port RJ-12 droit	-	-	45 x 45	-	AWG20-26	1/4 de tour	<b>753282</b>

RECOMMANDÉ PAR NOS EXPERTS



## Plastron RJ-45 équipé

CAT. 6

CAT. 6A

### CARACTÉRISTIQUES

- Raccordement : connecteurs autodénudants sans outil
- Profondeur : 25 mm (hors tout)
- Norme de câblage : ANSI/TIA 568C.2 - ISO/IEC 11801
- Conditionnement : sachet comprenant plastron et embase RJ-45



VISUEL	DÉSIGNATION	CATÉGORIE	BLINDAGE	FORMAT	MONOBRIN	RACCORDEMENT	RÉF.
<b>G</b>	1 port RJ-45 droit	CAT. 6	FTP	45 x 45	AWG23-24	Sans outil	<b>911725</b>
<b>G</b>	1 port RJ-45 droit	CAT. 6A	FTP	45 x 45	AWG23-24	Sans outil	<b>911726</b>
<b>H</b>	1 port RJ-45 incliné 30°	CAT. 6	FTP	45 x 45	AWG23-24	Sans outil	<b>911727</b>
<b>H</b>	1 port RJ-45 incliné 30°	CAT. 6A	FTP	45 x 45	AWG23-24	Sans outil	<b>911728</b>

## Plastron VGA



VISUEL	DÉSIGNATION	PLASTRON 1	PLASTRON 2	CORDON 1	CORDON 2	LONGUEUR	FORMAT	RÉF.
A	Plastron VGA	VGA F	-	VGA F	-	0,2 m	45 x 45	<b>102410</b>
B	Plastron VGA	VGA F	-	VGA M	-	5,0 m	45 x 45	<b>102420</b>
B	Plastron VGA	VGA F	-	VGA M	-	10,0 m	45 x 45	<b>102430</b>
B	Plastron VGA	VGA F	-	VGA M	-	15,0 m	45 x 45	<b>102440</b>
B	Plastron VGA	VGA F	-	VGA M	-	20,0 m	45 x 45	<b>102450</b>
C	Plastron VGA	VGA F	-	Bornier à vis	-	-	45 x 45	<b>102662</b>
D	Plastron VGA + jack 3.5 audio stéréo	VGA F	Jack F	VGA F	Jack F	0,2 m	45 x 45	<b>102460</b>
E	Plastron VGA + jack 3.5 audio stéréo	VGA F	Jack F	VGA M	Jack M	5,0 m	45 x 45	<b>102470</b>
E	Plastron VGA + jack 3.5 audio stéréo	VGA F	Jack F	VGA M	Jack M	10,0 m	45 x 45	<b>102480</b>
E	Plastron VGA + jack 3.5 audio stéréo	VGA F	Jack F	VGA M	Jack M	15,0 m	45 x 45	<b>102490</b>

## Plastron BNC



VISUEL	DÉSIGNATION	PLASTRON	CORDON	LONGUEUR	FORMAT	RÉF.
F	Plastron BNC	BNC F	BNC F	0,2 m	45 x 45	<b>102550</b>
G	Plastron BNC	BNC F	BNC M	5,0 m	45 x 45	<b>102560</b>
G	Plastron BNC	BNC F	BNC M	10,0 m	45 x 45	<b>102570</b>
G	Plastron BNC	BNC F	BNC M	15,0 m	45 x 45	<b>102580</b>
G	Plastron BNC	BNC F	BNC M	20,0 m	45 x 45	<b>102590</b>
G	Plastron BNC	BNC F	BNC M	30,0 m	45 x 45	<b>102600</b>
H	Plastron BNC	BNC F	Bornier à vis	-	22,5 x 45	<b>102660</b>

## Plastron BNC et RCA

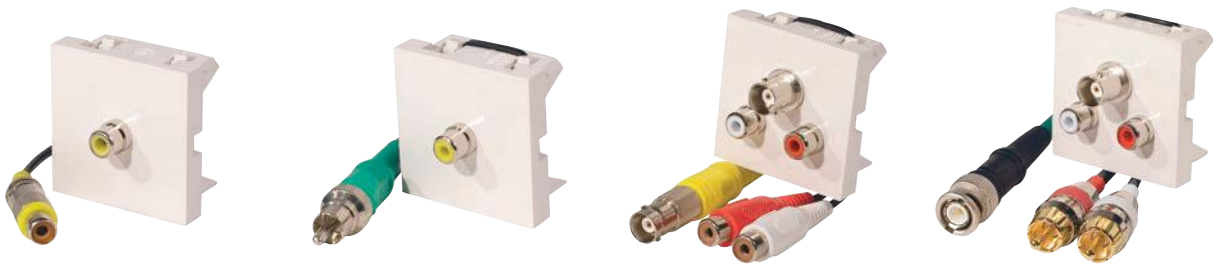

VISUEL	DÉSIGNATION	PLASTRON 1	PLASTRON 2	CORDON 1	CORDON 2	LONGUEUR	FORMAT	RÉF.
<b>PLASTRON 1 X RCA</b>								
I	Plastron 1 x RCA	RCA F	-	RCA F	-	0,2 m	45 x 45	<b>102500</b>
J	Plastron 1 x RCA	RCA F	-	RCA M	-	5,0 m	45 x 45	<b>102510</b>
J	Plastron 1 x RCA	RCA F	-	RCA M	-	10,0 m	45 x 45	<b>102520</b>
J	Plastron 1 x RCA	RCA F	-	RCA M	-	15,0 m	45 x 45	<b>102530</b>
J	Plastron 1 x RCA	RCA F	-	RCA M	-	20,0 m	45 x 45	<b>102540</b>
<b>PLASTRON BNC ET RCA STÉRÉO</b>								
K	Plastron BNC et RCA stéréo	BNC F	2 x RCA F	BNC F	2 x RCA F	0,2 m	45 x 45	<b>102610</b>
L	Plastron BNC et RCA stéréo	BNC F	2 x RCA F	BNC M	2 x RCA M	5,0 m	45 x 45	<b>102620</b>
L	Plastron BNC et RCA stéréo	BNC F	2 x RCA F	BNC M	2 x RCA M	10,0 m	45 x 45	<b>102630</b>
L	Plastron BNC et RCA stéréo	BNC F	2 x RCA F	BNC M	2 x RCA M	15,0 m	45 x 45	<b>102640</b>
L	Plastron BNC et RCA stéréo	BNC F	2 x RCA F	BNC M	2 x RCA M	20,0 m	45 x 45	<b>102650</b>





## Plastron HDMI®



VISUEL	DÉSIGNATION	PLASTRON	CORDON	LONGUEUR	FORMAT	RÉF.
<b>A</b>	Plastron HDMI®	HDMI® F	HDMI® F	0,1 m	45 x 45	<b>102666</b>
<b>B</b>	Plastron HDMI®	HDMI® F	HDMI® F	-	22,5 x 45	<b>102672</b>

## Plastron 3 x RCA

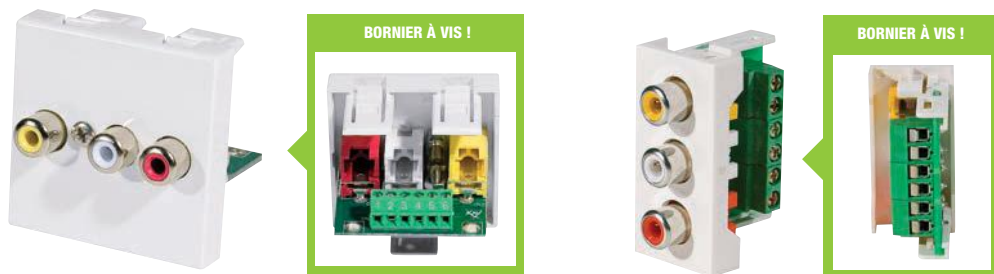

VISUEL	DÉSIGNATION	PLASTRON	CORDON	LONGUEUR	FORMAT	RÉF.
<b>C</b>	Plastron 3 x RCA	3 x RCA F	Bornier à vis	-	45 x 45	<b>102664</b>
<b>D</b>	Plastron 3 x RCA	3 x RCA F	Bornier à vis	-	22,5 x 45	<b>102671</b>

## Plastron USB & jack 3.5 audio stéréo



VISUEL	DÉSIGNATION	PLASTRON	CORDON	LONGUEUR	FORMAT	RÉF.
<b>E</b>	Plastron USB	Type A F	Type A F	0,1 m	45 x 45	<b>102665</b>
<b>F</b>	Plastron jack 3.5 audio stéréo	Jack F	Bornier à vis	-	22,5 x 45	<b>102663</b>



## Plastron nu RJ-45

A équiper d'embase au format keystone.



VISUEL	DÉSIGNATION	COMPATIBILITÉ	FORMAT	RÉF.
<b>A</b>	1 port RJ droit	Keystone	45 x 45	<b>911722</b>
<b>B</b>	1 port RJ droit	Keystone	22,5 x 45	<b>911731</b>
<b>C</b>	1 port RJ incliné 30°	Keystone	45 x 45	<b>911712</b>
<b>D</b>	1 port RJ incliné 30°	Keystone	22,5 x 45	<b>911713</b>
<b>E</b>	2 ports RJ incliné 30°	Keystone	45 x 45	<b>911711</b>

## Plastron nu fibre optique

A équiper de traversée fibre optique.



VISUEL	DÉSIGNATION	FORMAT	RÉF.
<b>F</b>	Pour traversée SC simplex ou LC duplex	22,5 x 45	<b>911716</b>
<b>G</b>	Pour traversée SC duplex ou LC quad	22,5 x 45	<b>911717</b>
<b>H</b>	Pour traversée ST simplex	22,5 x 45	<b>911718</b>

## Plastron obturateur & cache-câbles



VISUEL	DÉSIGNATION	FORMAT	RÉF.
<b>I</b>	Plastron obturateur	22,5 x 45	<b>102670</b>
<b>J</b>	Plastron cache-câbles	45 x 45	<b>102673</b>

## Plastron Mosaic téléphone



### CARACTERISTIQUES

- Nombre de contacts : conjoncteur à 8 plots
- Raccordement : bornier à vis
- Compatibilité : conjoncteur mâle 6 ou 8 plots

RÉF.
<b>753259</b>



## Boîtiers à équiper



Retrouvez tous nos plastrons

Pages : 264 à 266

### Boîtier mural pour plastron 45 x 45



Réf. 273041

Réf. 273040



Réf. 273043

Réf. 273044

#### CARACTÉRISTIQUES

- Nombre d'emplacements : au choix 1, 2 ou 3 emplacements 45 x 45 mm
- Enjoliveur de plastron vendu séparément

	RÉF.
Boîtier 1 emplacement 45 x 45	<b>273046</b>
Enjoliveur de plastron pour Réf. 273046	<b>273045</b>
Boîtier 2 emplacements 45 x 45	<b>273044</b>
Enjoliveur de plastron pour Réf. 273044	<b>273043</b>
Boîtier 3 emplacements 45 x 45	<b>273040</b>
Enjoliveur de plastron pour Réf. 273040	<b>273041</b>

### Boîtier universel pour plastron 45 x 45

A fixer au mur ou à poser sur un bureau !

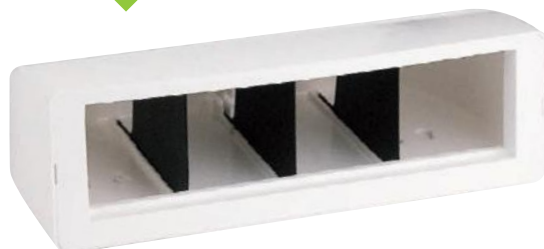

#### CARACTÉRISTIQUES

- Nombre d'emplacements : 4 emplacements 45 x 45 mm
- Dimensions : 210 x 105 x 60 mm
- Séparateurs fournis
- Vis de fixation et pieds adhésifs fournis

	RÉF.
Boîtier 4 emplacements 45 x 45	<b>753501</b>

### Boîtier mural pour plastron 45 x 45



#### CARACTÉRISTIQUES

- Nombre d'emplacements : 6 emplacements 45 x 45 mm
- Dimensions : 225 x 150 x 60 mm
- Séparateurs fournis

	RÉF.
Boîtier 6 emplacements 45 x 45	<b>273042</b>

### Boîtier mural pour plastron 45 x 45



Réf. 272020



Réf. 272200

#### CARACTÉRISTIQUES

- Nombre d'emplacements : 1 emplacement 45 x 45 mm
- Profondeur : 42 mm
- Enjoliveur avec porte-étiquette vendu séparément

	RÉF.
Boîtier 1 emplacement 45 x 45	<b>272020</b>
Enjoliveur / Plastron avec porte-étiquette	<b>272200</b>

### Bandeau rackable 19" pour plastron 45 x 45

**NOUVEAU**

Personnalisez le contenu de votre bandeau 19" !

#### CARACTÉRISTIQUES

- Format : 19" en aluminium
- Hauteur : 1,2U
- Nombre d'emplacements : jusqu'à 9 emplacements 45 x 45 mm ou 19 emplacements 22,5 x 45 mm
- Dimensions : 431 x 52 x 60 mm
- 4 presse-étoupes en caoutchouc perçables en face arrière, pour diamètre jusqu'à 24 mm

	RÉF.
Bandeau 19" pour plastron	<b>273039</b>

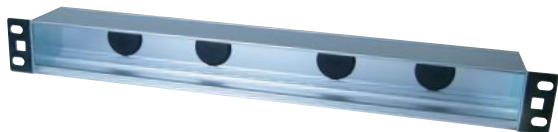



Retrouvez toutes nos goulottes

Pages : 260 à 262

**GAMME PREMIUM**



USB

USB



VISUEL	DÉSIGNATION	TYPE DE PRISE	DÉTROMPEUR	TENSION	INTENSITÉ	RACCORDEMENT	COULEUR	RÉF.
A	Prise secteur droite	2 P + T	Non	230 V	16 A	A vis	Blanc	<b>753250</b>
B	Prise secteur droite verte	2 P + T	Non	230 V	16 A	A vis	Vert	<b>753254</b>
C	Prise secteur droite rouge	2 P + T	Non	230 V	16 A	A vis	Rouge	<b>753255</b>
D	Prise secteur angle 30°	2 P + T	Non	230 V	16 A	A vis	Blanc	<b>753280</b>
E	Prise secteur double droite	2 P + T	Oui	230 V	16 A	Auto	Blanc	<b>753252</b>
F	Prise secteur droite détrompée*	2 P + T	Non	230 V	16 A	A vis	Rouge	<b>753251</b>
G	Détrompeur pour prise Legrand**	-	-	-	-	-	-	<b>809047</b>
H	Prise secteur triple droite	2 P + T	Non	230 V	16 A	Auto	Blanc	<b>753253</b>
I	Chargeur universel 1 USB 750 mA	USB	Non	5 V	750 mA	A vis	Blanc	<b>753295</b>
J	Chargeur universel 2 USB 1500 mA	USB	Non	5 V	1500 mA	A vis	Blanc	<b>753296</b>

\*Détrompeur non fourni.

\*\*Attention : détrompeur Legrand non compatible avec la gamme Access.

**GAMME ACCESS**

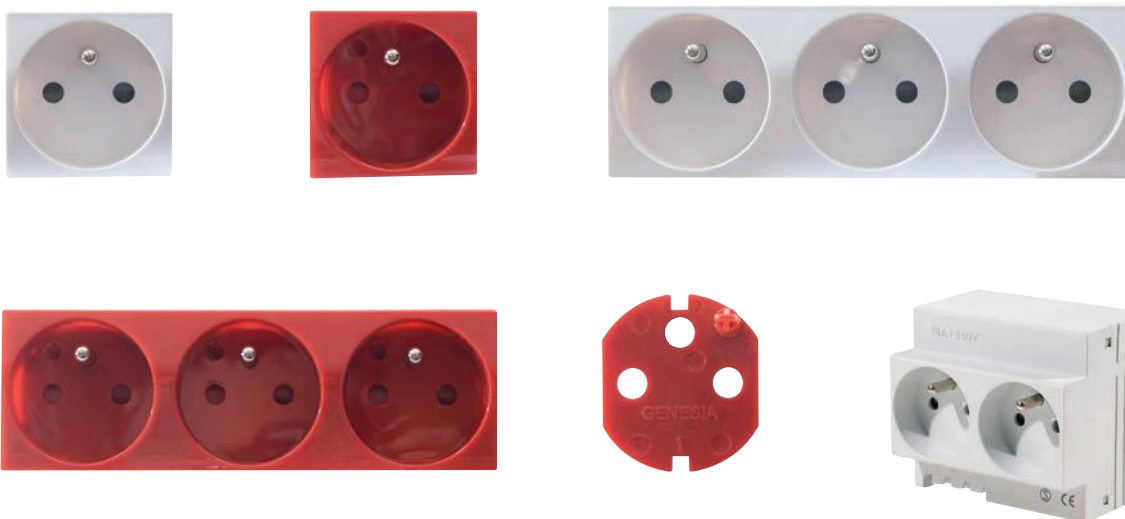

VISUEL	DÉSIGNATION	TYPE DE PRISE	DÉTROMPEUR	TENSION	INTENSITÉ	RACCORDEMENT	COULEUR	RÉF.
A	Prise secteur droite	2 P + T	Non	230 V	16 A	Auto	Blanc	<b>752990</b>
B	Prise secteur droite détrompée*	2 P + T	Oui	230 V	16 A	Auto	Rouge	<b>752992</b>
C	Prise secteur triple droite	2 P + T	Non	230 V	16 A	Auto	Blanc	<b>752991</b>
D	Prise secteur triple droite détrompée	2 P + T	Oui	230 V	16 A	Auto	Rouge	<b>752993</b>
E	Détrompeur pour prise**	-	-	-	-	-	Rouge	<b>752994</b>
F	Prise modulaire sur rail din	2 P + T	Non	230 V	16 A	A vis	Gris	<b>832063</b>



## Filtre ADSL sorties RJ-45 pour rail DIN



### CARACTÉRISTIQUES

- 1 entrée ligne
- 1 entrée modem
- 4 sorties RJ-45 téléphone
- Montage rail DIN 35 mm

	NBRE SORTIES	RÉF.
Filtre ADSL RJ-45 pour rail DIN	4	<b>832006</b>

## Switch 5 ports 10/100 pour rail DIN



### CARACTÉRISTIQUES

- Montage rail DIN 35 mm
- Fourni avec alimentation

	NBRE SORTIES	RÉF.
Switch 10/100 pour rail DIN	5	<b>832007</b>

## Boîtier DTI sur rail DIN



Ref. 832130

	NBRE SORTIES	PROTÉGÉ	RÉF.
Boîtier DTI sur rail DIN	3	Non	<b>832130</b>
Boîtier DTI sur rail DIN	3	Oui	<b>832131</b>
Boîtier DTI sur rail DIN	5	Non	<b>832132</b>
Boîtier DTI sur rail DIN	5	Oui	<b>832133</b>

## Boîtier DTIO / PTO optique à visser



Ref. 832112

### casanova

	NBRE SORTIES	RÉF.
DTIO / PTO 1 SC / APC sans fibre	1	<b>832110</b>
DTIO / PTO 1 SC / APC avec fibre 20 m	1	<b>832112</b>
DTIO / PTO 2 SC / APC sans fibre	2	<b>832120</b>
DTIO / PTO 2 SC / APC avec fibre 20 m	2	<b>832122</b>
Coffret DTIO / PTO 4 SC / APC sans fibre	4	<b>832140</b>
Coffret DTIO / PTO 4 SC / APC avec fibre 20 m	4	<b>832142</b>

## Cordon RJ-45 vers TV

Permet le raccordement de votre prise murale RJ-45 à votre télévision ou décodeur TNT !

### CARACTÉRISTIQUES

- Compatible boîtier injecteur VDI



Ref. 832012

	LONGUEUR	TYPE	RÉF.
Cordon RJ-45 vers TV	0,5 m	9,5 mm	<b>832012</b>
Cordon RJ-45 vers TV	1,5 m	9,5 mm	<b>832013</b>
Cordon RJ-45 vers TV	2,5 m	9,5 mm	<b>832014</b>
Cordon RJ-45 vers TV	0,5 m	F	<b>832015</b>
Cordon RJ-45 vers TV	1,5 m	F	<b>832016</b>
Cordon RJ-45 vers TV	2,5 m	F	<b>832017</b>

## Détecteur mécanique de signal satellite



### CARACTÉRISTIQUES

- Permet de détecter la fréquence utile de votre installation TV ou satellite
- Conçu pour l'alignement et l'ajustement des antennes satellites
- Plage de fréquence admissible : 950 à 2300 MHz
- Fourni avec un câble type F

	PLAGE DE FRÉQUENCE	RÉF.
Détecteur mécanique de signal satellite	950 - 2300 MHz	<b>832119</b>

# Câbles VDI & accessoires TV

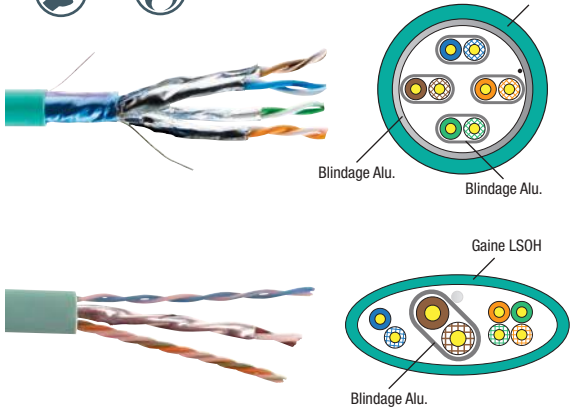

## Câble VDI résidentiel

*Distribuez téléphone réseau et TV / SAT en toute sécurité !*

**CARACTÉRISTIQUES**

- Gaine LSOH
- Norme NF C 32-070 2.1 (C2) / IEC 30332-1



	GRADE	LONG.	RÉF.
Câble grade 1 900 MHz ovale	1	45 m	<b>832022</b>
Câble grade 1 900 MHz rond	1	100 m	<b>832023</b>
Câble grade 3 2.2 GHz rond	3	45 m	<b>832021</b>

## Câble d'installation TV / SAT intérieur



**CARACTÉRISTIQUES**

- Câble 75 ohms
- Gaine PVC

	LONG.	COULEUR	RÉF.
Câble VATC 19	15 m	Bianc	<b>830310</b>
Câble VATC 17	25 m	Bianc	<b>830300</b>
Câble VATC 17	100 m	Bianc	<b>830287</b>
Câble VATC 17	500 m	Bianc	<b>830288</b>

## Câble d'installation TV / SAT extérieur



**CARACTÉRISTIQUES**

- Câble 75 ohms
- Gaine PE

	LONG.	COULEUR	RÉF.
Câble PATC 17	100 m	Noir	<b>830289</b>
Câble PATC 19	100 m	Noir	<b>830290</b>

## Cordon antenne TV

*Raccordement de votre TV à la prise murale !*



**CARACTÉRISTIQUES**

- Connecteur 9,5 mm
- Connecteur mâle / femelle

	TYPE	LONG.	RÉF.
Cordon d'antenne TV	M / F	1,5 m	<b>830000</b>
Cordon d'antenne TV	M / F	5,0 m	<b>830010</b>
Cordon d'antenne TV	M / F	10,0 m	<b>830020</b>

## Cordon antenne satellite

*Raccordement de votre décodeur à l'antenne satellite !*



**CARACTÉRISTIQUES**

- Connecteur coaxial à vis F
- Câble pour raccorder l'antenne satellite au terminal démodulateur
- Convient également aux décodeurs TNT HD en prise F

	TYPE	LONG.	RÉF.
Cordon d'antenne satellite	M / M	2,5 m	<b>830100</b>
Cordon d'antenne satellite	M / M	5,0 m	<b>830110</b>
Cordon d'antenne satellite	M / M	10,0 m	<b>830120</b>

## Répartiteur TV / satellite



Ref. 830271



Ref. 830272

**CARACTÉRISTIQUES**

- Fréquence : 5 à 2500 MHz
- Impédance : 75 ohms
- Convient à la réception satellite et TNT HD

	NOMBRE DE SORTIES	RÉF.
Répartiteur	2	<b>830271</b>
Répartiteur	3	<b>830272</b>
Répartiteur	4	<b>830273</b>

## Prise satellite

*Réalisez vous-même vos cordons antenne ou satellite !*



**CARACTÉRISTIQUES**

- Fiche coaxiale mâle F, à visser directement sur le câble coaxial
- Diamètre : 6,4 mm
- Utilisable sur câble type VATC 17 ou VATC 19
- Vendue à l'unité

	TYPE	RÉF.
Prise satellite	F	<b>830270</b>

# Les clés du choix d'un éclairage



## Bien choisir son éclairage LED

### 1 Qu'est ce que la LED ?

La LED ou Light Emetting Diode est une puce électronique qui émet de la lumière quand elle est traversée par un courant électrique. Il existe plusieurs technologies de LED.

Notre gamme LED est composée uniquement de produits de dernière génération. La technologie employée est celle des COB (voir le schéma ci-contre).

Comment les différencier ? En regardant leur conception.



### 2 Quels sont les avantages de la LED ?

- Design et qualité d'éclairage incomparables
- Gain en énergie consommée et en confort d'utilisation
- Durée de vie : jusqu'à 25 ans
- Gain financier global d'un éclairage LED par rapport aux autres technologies

### 1 AMPOULE LED, À PERFORMANCES ÉQUIVALENTES, PERMET D'ÉCONOMISER :



### 3 Quelle est la couleur de l'éclairage souhaité ?

En éclairage, la couleur de la lumière émise, aussi appelée température de couleur, est exprimée en degré kelvin. Il s'agit d'un des critères les plus importants dans le choix d'un éclairage. Chaque couleur a son application, afin de rendre chaque situation la plus confortable possible.

BLANC FROID (ENTRE 5500°K > 6000°K)	BLANC NEUTRE OU NATUREL (ENTRE 3500°K > 5500°K)	BLANC CHAUD (ENTRE 2700°K > 3500°K)
C'est le blanc préconisé pour les locaux techniques (garages, ateliers, débarras) mais aussi pour l'extérieur et les bâtiments de santé.	Plus proche de l'éclairage naturel, il est réservé aux zones nécessitant une lumière franche, moins agressive pour les yeux, ou encore aux couloirs, escaliers et lieux de passage. C'est aussi le blanc privilégié pour les zones commerciales, les bâtiments tertiaires ainsi que dans les bureaux.	A préférer pour l'ambiance chaleureuse d'un intérieur (salon, chambre, salle à manger ou hall d'accueil).

### 4 Quel est l'angle de diffusion de l'éclairage ?

L'angle de diffusion est un facteur important dans le choix d'une ampoule ou d'un spot. Avec une même valeur en lumens Lm (= quantité de lumière visible émise par une source), le rendu visuel ne sera pas le même selon l'angle de diffusion. Ainsi, un faisceau ayant un angle large procurera une lumière plus douce et plus chaude qu'un angle étroit.

Les ampoules à angle réduit permettront de mettre en avant des objets (bijoux, œuvres d'art...) et ont un côté très design. Celles à angle large sont généralement utilisées dans les salons ou les chambres pour une ambiance plus douce. L'angle de diffusion maximal des spots LED est de 120° alors que celui des ampoules LED est de 360°. Ces angles sont indiqués dans les caractéristiques de chaque produit.

ANGLE DE DIFFUSION D'UNE AMPOULE LED

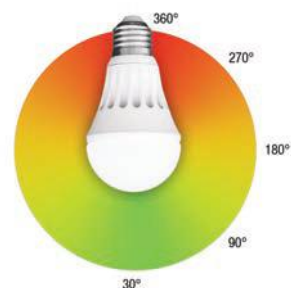

### 5 Souhaitez-vous une ampoule dimmable ?

Les ampoules dimmables sont compatibles avec des variateurs d'intensité lumineuse. Elles permettent de faire varier l'éclairage et ainsi de créer des ambiances différentes.

Cette fonctionnalité est particulièrement adaptée aux bâtiments BBC et à ceux équipés d'installations pilotées. Si vous avez un variateur et que l'ampoule n'est pas dimmable, votre variateur ne sera d'aucune utilité.

Nos spots ou ampoules LED dimmables sont compatibles avec la plupart des variateurs d'intensité.

# Ampoules GU10 / MR16 & accessoires



## GAMME PREMIUM



**Monoled !**

**Dimmable**

**Monoled !**

**Dimmable**

VISUEL	DÉSIGNATION	PUISSANCE	COULEUR	FLUX LUMINEUX (LM)	ANGLE D'ÉCLAIRAGE	TYPE DE LED	DURÉE DE VIE	REF
<b>A</b>	MR16 5,4 W blanc chaud	5,4 W	3000°K	345	38°	EPISTAR	30 000 H	<b>832636</b>
<b>B</b>	MR16 5,4 W blanc neutre	5,4 W	4000°K	360	38°	EPISTAR	30 000 H	<b>832637</b>
<b>C</b>	GU10 5,4 W blanc chaud	5,4 W	3000°K	345	38°	EPISTAR	30 000 H	<b>832658</b>
<b>D</b>	GU10 5,4 W blanc neutre	5,4 W	4000°K	360	38°	EPISTAR	30 000 H	<b>832659</b>
<b>E</b>	GU10 7 W blanc chaud	7 W	3000°K	410	38°	EPISTAR	30 000 H	<b>832660</b>
<b>F</b>	GU10 7 W blanc neutre	7 W	4000°K	420	38°	EPISTAR	30 000 H	<b>832661</b>

## ACCESSOIRES



VISUEL	DÉSIGNATION	COULEUR	AMPOULE COMPATIBLE	PUISSANCE	REF
<b>A</b>	Collerette 1/4 de tour pour ampoule LED Ø 62 mm	Blanc	GU10 / MR16	-	<b>831658</b>
<b>B</b>	Collerette 1/4 de tour pour ampoule LED Ø 62 mm	Alu	GU10 / MR16	-	<b>831659</b>
<b>C</b>	Collerette 1/4 de tour pour ampoule LED Ø 62 mm	Inox	GU10 / MR16	-	<b>831660</b>
<b>D</b>	Douille porcelaine pour ampoule LED fils de 20 cm	-	GU10	-	<b>831653</b>
<b>E</b>	Douille porcelaine pour ampoule LED fils de 20 cm	-	MR16	-	<b>831693</b>
<b>F</b>	Cloche de protection pour spot LED	Noir	-	-	<b>832611</b>
<b>G</b>	Driver 12 V à courant constant pour MR16	-	MR16	12,6 W	<b>832629</b>



# Ampoules & sources LED

## GAMME ACCESS



	DÉSIGNATION	PUISSANCE	COULEUR	FLUX LUMINEUX (LM)	ANGLE D'ÉCLAIRAGE	TYPE DE LED	DURÉE DE VIE	REF
<b>A</b>	Ampoule LED E14 4 W 2700°K	4 W	2800°K	460	360°	EPISTAR	50 000 H	<b>832625</b>
<b>B</b>	Ampoule LED E14 8 W 3000°K	8 W	3000°K	650	360°	EPISTAR	30 000 H	<b>832621</b>
<b>C</b>	Ampoule LED E27 6 W 2700°K	6 W	2700°K	480	360°	EPISTAR	50 000 H	<b>832622</b>
<b>D</b>	Ampoule LED E27 8 W 3000°K	8 W	3000°K	650	360°	EPISTAR	30 000 H	<b>832623</b>
<b>E</b>	Ampoule LED B22 8 W 3000°K	8 W	3000°K	650	360°	EPISTAR	30 000 H	<b>832624</b>
<b>F</b>	Module LED pour hublot 10 W 3000°K	10 W	3000°K	810	120°	EPISTAR	40 000 H	<b>832639</b>
<b>G</b>	Ruban 300 LED RVB et blanc chaud 5 m 24 V	53 W	3500°K	540	120°	-	30 000 H	<b>831580</b>
<b>G</b>	Ruban 150 LED RVB 5 m 12 V extérieur	27 W	-	240	120°	-	30 000 H	<b>831581</b>
<b>G</b>	Ruban 150 LED RVB 5 m 12 V	25 W	-	230	120°	-	30 000 H	<b>831582</b>
<b>G</b>	Ruban 150 LED blanc chaud 5 m 12 V	8 W	3500°K	130	120°	-	30 000 H	<b>831583</b>
<b>G</b>	Ruban 150 LED blanc froid 5 m 12 V extérieur	24 W	6500°K	520	120°	-	30 000 H	<b>831584</b>



## GAMME PREMIUM



	DÉSIGNATION	PUISSANCE	COULEUR	FLUX LUMINEUX (LM)	ANGLE D'ÉCLAIRAGE	TYPE DE LED	DURÉE DE VIE	REF
<b>A</b>	Ampoule E14 4 W 2100°K filament	4 W	2100°K	370	360°	EPISTAR	20 000 H	<b>832640</b>
<b>A</b>	Ampoule E14 4 W 2700°K filament	4 W	2700°K	380	360°	EPISTAR	20 000 H	<b>832641</b>
<b>B</b>	Ampoule E27 6,5 W 2100°K filament	6,5 W	2100°K	610	360°	EPISTAR	20 000 H	<b>832642</b>
<b>B</b>	Ampoule E27 6,5 W 2700°K filament	6,5 W	2700°K	620	360°	EPISTAR	20 000 H	<b>832643</b>
<b>C</b>	Ampoule E27 9 W 2700°K	9 W	2700°K	800	360°	EPISTAR	40 000 H	<b>832644</b>
<b>D</b>	Ampoule E27 13 W 4000°K	13 W	4000°K	1250	360°	EPISTAR	30 000 H	<b>832645</b>
<b>E</b>	Tube LED T8 1200 mm 20 W 4000°K	20 W	4000°K	1880	120°	EPISTAR	40 000 H	<b>832648</b>
<b>E</b>	Tube LED T8 1200 mm 20 W 6000°K	20 W	6000°K	1960	120°	EPISTAR	40 000 H	<b>832649</b>
<b>E</b>	Tube LED T8 1500 mm 25 W 4000°K	25 W	4000°K	2500	120°	EPISTAR	40 000 H	<b>832550</b>
<b>E</b>	Tube LED T8 1500 mm 25 W 6000°K	25 W	6000°K	2580	120°	EPISTAR	40 000 H	<b>832556</b>

**GAMME ACCESS**

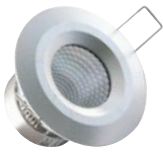

GARANTIE  
02 ANS



GARANTIE  
02 ANS



GARANTIE  
02 ANS



GARANTIE  
02 ANS



GARANTIE  
02 ANS



GARANTIE  
02 ANS

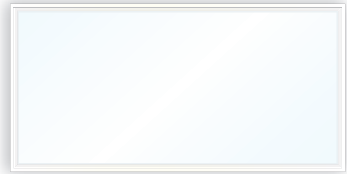

GARANTIE  
02 ANS

	DÉSIGNATION	PUISSANCE	COULEUR	FLUX LUMINEUX (LM)	DIMMABLE	ANGLE D'ÉCLAIRAGE	DURÉE DE VIE	REF
A	Spot LED BBC encastrable dimmable 10 W 2700 °K alu	10 W	2700°K	800	Oui	60°	50 000 H	<b>831750</b>
B	Spot LED BBC encastrable dimmable 10 W 2700 °K blanc	10 W	2700°K	800	Oui	60°	50 000 H	<b>831751</b>
B	Spot LED BBC encastrable dimmable 10 W 4000 °K blanc	10 W	4000°K	800	Oui	60°	50 000 H	<b>831752</b>
C	Downlight LED extra plat 7 W 4000 °K Ø 120 mm	7 W	4000°K	600	-	120°	40 000 H	<b>831749</b>
C	Downlight LED extra plat 12 W 4000 °K Ø 170 mm	12 W	4000°K	1050	-	120°	40 000 H	<b>832553</b>
C	Downlight LED extra plat 18 W 4000 °K Ø 225 mm	18 W	4000°K	1570	-	120°	40 000 H	<b>832554</b>
C	Downlight LED extra plat 24 W 4000 °K Ø 300 mm	24 W	4000°K	2080	-	120°	40 000 H	<b>832555</b>
D	Dalle LED 300 x 300 20 W 4000°K	20 W	4000°K	1810	-	120°	50 000 H	<b>832591</b>
E	Dalle LED 600 x 600 39 W 4000°K	39 W	4000°K	3600	-	120°	50 000 H	<b>832592</b>
F	Dalle LED 300 x 1200 40 W 4000°K	40 W	4000°K	3800	-	120°	50 000 H	<b>832593</b>
G	Dalle LED 600 x 1200 80 W 4000°K	80 W	4000°K	6480	-	120°	50 000 H	<b>832594</b>



**GAMME PREMIUM**



GARANTIE  
03 ANS



GARANTIE  
03 ANS



GARANTIE  
02 ANS



GARANTIE  
03 ANS

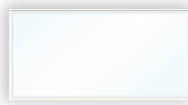

GARANTIE  
03 ANS



GARANTIE  
03 ANS



GARANTIE  
03 ANS

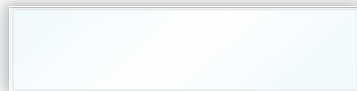

GARANTIE  
03 ANS

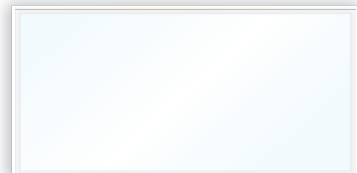

GARANTIE  
03 ANS

	DÉSIGNATION	PUISSANCE	COULEUR	FLUX LUMINEUX (LM)	DIMMABLE	ANGLE D'ÉCLAIRAGE	DURÉE DE VIE	REF
A	Spot LED monoled étanche IP65 7 W 4000°K	7 W	4000°K	704	-	45°	40 000 H	<b>832673</b>
B	Spot LED monoled 10 W 4000°K	10 W	4000°K	805	-	45°	50 000 H	<b>832672</b>
C	Downlight LED extra plat 10 W 4000°K Ø 160 mm	10 W	4000°K	893	-	120°	40 000 H	<b>831780</b>
C	Downlight LED extra plat 16 W 4000°K Ø 220 mm	16 W	4000°K	1297	-	120°	40 000 H	<b>832674</b>
C	Downlight LED extra plat 20 W 4000°K Ø 280 mm	20 W	4000°K	1722	-	120°	40 000 H	<b>832675</b>
D	Dalle LED 300 x 300 15 W 4000°K	15 W	4000°K	1800	-	120°	40 000 H	<b>832677</b>
D	Dalle LED 300 x 300 dimmable 15 W 4000°K	15 W	4000°K	1800	Oui	120°	40 000 H	<b>832678</b>
E	Dalle LED 300 x 600 22 W 4000°K	22 W	4000°K	2640	-	120°	40 000 H	<b>832679</b>
F	Dalle LED 600 x 600 40 W 4000°K	40 W	4000°K	3500	-	120°	40 000 H	<b>831672</b>
F	Dalle LED 600 x 600 dimmable 40 W 4000°K	40 W	4000°K	3500	Oui	120°	40 000 H	<b>832681</b>
G	Dalle LED 600 x 600 étanche 40 W 4000°K	40 W	4000°K	3800	-	120°	40 000 H	<b>832682</b>
H	Dalle LED 300 x 1200 40 W 4000°K	40 W	4000°K	4560	-	120°	40 000 H	<b>832683</b>
H	Dalle LED 300 x 1200 dimmable 40 W 4000°K	40 W	4000°K	4560	Oui	120°	40 000 H	<b>832684</b>
I	Dalle LED 600 x 1200 54 W 4000°K	54 W	4000°K	6480	-	120°	40 000 H	<b>832685</b>

# Éclairages extérieur

## GAMME ACCESS



GARANTIE  
02 ANS

IP54 / IK10



GARANTIE  
02 ANS

IP54



GARANTIE  
02 ANS

AVEC DÉTECTEUR 1



GARANTIE  
02 ANS

IP65 / IK06



GARANTIE  
02 ANS

IP20



GARANTIE  
02 ANS

IP44

VISUEL	DÉSIGNATION	AMPOULE	PUISSANCE	COULEUR	FLUX LUMINEUX (LM)	ANGLE D'ÉCLAIRAGE	INDICE IP/IK	REF
A	Hublot renforcé Ø 260 mm	E27 (non fournie)	75 W max	-	-	120°	IP 54 / IK 10	<b>832560</b>
B	Hublot LED extra plat 18 W 3000 °K Ø 300 mm	LED intégrée	18 W	3000 °K	1600	120°	IP 54 / IK 08	<b>832561</b>
B	Hublot LED extra plat 18 W 4000 °K Ø 300 mm	LED intégrée	18 W	4000 °K	1650	120°	IP 54 / IK 08	<b>832562</b>
C	Hublot LED étanche avec détecteur 12 W 4000 °K Ø 260 mm	LED intégrée	12 W	4000 °K	1080	120°	IP 65 / IK 10	<b>832572</b>
C	Hublot LED étanche avec détecteur 30 W 4000 °K Ø 330 mm	LED intégrée	30 W	4000 °K	2690	120°	IP 65 / IK 10	<b>832573</b>
D	Linéaire étanche 600 mm tubes fluo	2 x T8 fluorescents	2 x 18 W	4000 °K	1550	120°	IP 65 / IK 06	<b>832563</b>
E	Détecteur IR à encastrer	-	1200 W max	-	-	-	IP 20	<b>832600</b>
F	Détecteur IR mural	-	1200 W max	-	-	-	IP 44	<b>832610</b>

## UTLED

## GAMME PREMIUM



GARANTIE  
02 ANS

IP54



GARANTIE  
02 ANS

IP44 / IK08



GARANTIE  
02 ANS

IP65 / IK08

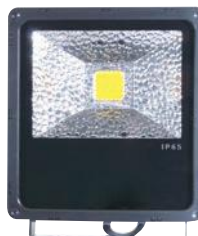

GARANTIE  
02 ANS

IP65 / IK07

VISUEL	DÉSIGNATION	PUISSANCE	COULEUR	FLUX LUMINEUX (LM)	DIMMABLE	ANGLE D'ÉCLAIRAGE	INDICE IP/IK	REF
A	Hublot LED extra plat 18 W 4000 °K Ø 300 mm	18 W	4000 °K	1584	-	120°	IP 54 / IK 08	<b>832574</b>
A	Hublot LED extra plat 30 W 4000 °K Ø 300 mm	30 W	4000 °K	2400	-	120°	IP 54 / IK 08	<b>832564</b>
B	Hublot LED extra plat 18 W 4000 °K Ø 200 mm alu	18 W	4000 °K	1350	-	120°	IP 44 / IK 08	<b>832566</b>
B	Hublot LED extra plat 29 W 4000 °K Ø 250 mm alu	29 W	4000 °K	2100	-	120°	IP 44 / IK 08	<b>832568</b>
C	Projecteur LED étanche 20 W 4000 °K	20 W	4000 °K	1700	-	120°	IP 65 / IK 08	<b>832575</b>
C	Projecteur LED étanche 40 W 4000 °K	40 W	4000 °K	3500	-	120°	IP 65 / IK 08	<b>832576</b>
D	Projecteur LED étanche 30 W 4000 °K	30 W	4000 °K	2730	-	120°	IP 65 / IK 07	<b>832571</b>
D	Projecteur LED étanche 50 W 4000 °K	50 W	4000 °K	5238	-	120°	IP 65 / IK 07	<b>832577</b>



# DISTRIBUTION ÉLECTRIQUE & ONDULEURS

## SOMMAIRE

Cordons, rallonges électriques & accessoires	278 à 281
Multiprises	282
Multiprises protégées	283
Multiprises modulaires	284
Multiprises encastrables	285 - 286
Alimentations multi-usages	287
Multiprises rackables	288 - 289
PDU ATEN NRGence - Multiprises mesurées	290
PDU ATEN NRGence - Multiprises contrôlées & mesurées	291
Prises électriques contrôlées	292
Onduleurs	293
Onduleurs Infosec	294 - 295
Piles & batteries rechargeables VARTA	296
Piles & batteries rechargeables ANSMANN	297
Chargeurs de batteries	298

## ZOOM SUR

### Onduleur line interactive LCD tactile 400 VA

- Technologie : line interactive
- Format : boîtier tour
- Affichage : LCD tactile
- Prise secourue : 3 x IEC C13
- Prise protégée parafoudre : 1 x IEC C13
- Port de communication : 1 x USB



**Dexlan**













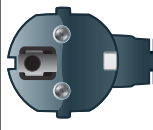

REF.  
791570

Page 293

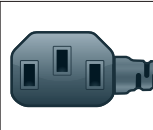
# Cordons & rallonges électriques



## Le guide des prises secteur

<b>FICHE SANS TERRE</b>		<p><b>CEE 7/16 – mâle Type C – EN50075</b> Puissance maxi : 6 A</p> 	<p><b>CEE 7/16 – femelle EN50075</b> Puissance maxi : 6 A</p> 	<p><b>IEC C7 – femelle EN60320/C7</b> Puissance maxi : 2,5 A</p> 		
<b>FICHE AVEC TERRE</b>		<p><b>CEE 7/5 – femelle Type E</b> Puissance maxi : 16 A</p> 	<p><b>EE 7/7 G – mâle (droit)</b> Puissance maxi : 16 A</p> 	<p><b>CEE 7/7 – mâle (coudé)</b> Puissance maxi : 16 A</p> 		
<p><b>IEC C15 – femelle EN60320/C15</b> Puissance maxi : 10 A</p> 	<p><b>IEC C14 – mâle EN60320/C14</b> Puissance maxi : 10 A</p> 	<p><b>IEC C13 – femelle EN60320/C13</b> Puissance maxi : 10 A</p> 	<p><b>IEC C13 L – femelle EN60320/C13 (coudé)</b> Puissance maxi : 10 A</p> 	<p><b>IEC C5 – femelle EN60320/C5</b> Puissance maxi : 2,5 A</p> 	<p><b>IEC C20 – mâle EN60320/C20</b> Puissance maxi : 16 A</p> 	<p><b>IEC C19 – femelle EN60320/C19</b> Puissance maxi : 16 A</p> 
<b>FICHE ÉTRANGÈRE</b>			<p><b>BS 1363 – mâle Type G</b></p> 	<p><b>NEMA 5-15 – mâle Type B</b></p> 		

## Cordon alimentation PC - IEC C13



Réf. 808010

### CARACTÉRISTIQUES

- Jusqu'à 1,8 m : câble H05WF 3 x 0,75 mm<sup>2</sup>
- Au-delà de 1,8 m : câble H05WF 3 x 1,0 mm<sup>2</sup>
- Puissance : 10 A
- Gaine : PVC
- Cordon certifié NF

## Rallonge moniteur/onduleur - IEC C13

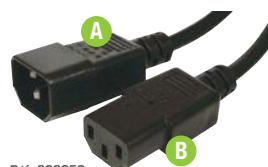

Réf. 808050

### CARACTÉRISTIQUES

- Jusqu'à 1,8 m : câble H05WF 3 x 0,75 mm<sup>2</sup>
- Au-delà de 1,8 m : câble H05WF 3 x 1,0 mm<sup>2</sup>
- Puissance : 10 A
- Gaine : PVC

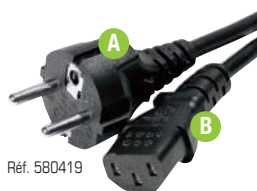

Réf. 580419

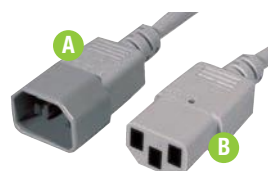

Réf. 808140

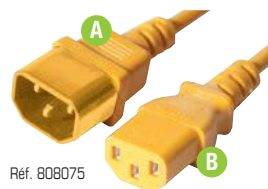

Réf. 808075

COULEUR	COTÉ A	COTÉ B	LONGUEUR	RÉF.
Noir	CEE 7/7	IEC C13	0,6 m	<b>808009</b>
Noir	CEE 7/7	IEC C13	1,8 m	<b>808010</b>
Noir	CEE 7/7	IEC C13	2,5 m	<b>808020</b>
Noir	CEE 7/7	IEC C13	3,0 m	<b>580420</b>
Noir	CEE 7/7	IEC C13	5,0 m	<b>808030</b>
Noir	CEE 7/7	IEC C13	7,5 m	<b>808031</b>
Noir	CEE 7/7	IEC C13	10,0 m	<b>808033</b>
Beige	CEE 7/7	IEC C13	1,8 m	<b>808110</b>
Orange	CEE 7/7	IEC C13	0,6 m	<b>808071</b>
Orange	CEE 7/7	IEC C13	1,8 m	<b>808072</b>
Blanc	CEE 7/7	IEC C13	0,6 m	<b>808076</b>
Blanc	CEE 7/7	IEC C13	1,8 m	<b>808077</b>
Noir	CEE 7/7 G	IEC C13	1,8 m	<b>808011</b>
Noir	CEE 7/7 G	IEC C13	3,0 m	<b>580419</b>
Noir	CEE 7/7 G	IEC C13	5,0 m	<b>808032</b>
Orange	CEE 7/7 G	IEC C13	1,8 m	<b>808073</b>
Noir	CEE 7/7	IEC C13 L	1,8 m	<b>808210</b>
Noir	CEE 7/7	IEC C13 L	3,0 m	<b>808211</b>

COULEUR	COTÉ A	COTÉ B	LONGUEUR	RÉF.
Noir	IEC C14	IEC C13	0,6 m	<b>808039</b>
Noir	IEC C14	IEC C13	1,8 m	<b>808040</b>
Noir	IEC C14	IEC C13	3,0 m	<b>580460</b>
Noir	IEC C14	IEC C13	5,0 m	<b>808050</b>
Noir	IEC C14	IEC C13	7,5 m	<b>808051</b>
Gris	IEC C14	IEC C13	1,8 m	<b>808140</b>
Orange	IEC C14	IEC C13	0,6 m	<b>808074</b>
Orange	IEC C14	IEC C13	1,8 m	<b>808075</b>
Blanc	IEC C14	IEC C13	0,6 m	<b>808078</b>
Blanc	IEC C14	IEC C13	1,8 m	<b>808079</b>

DISTRIBUTION ÉLECTRIQUE & ONDULEURS

DACOMEX

RECOMMANDÉ PAR NOS EXPERTS



## Cordon &amp; rallonge - tripolaire

## CARACTÉRISTIQUES

- Câble : H05VVF 3 x 0,75 mm<sup>2</sup>
- Puissance : 10 A (sauf IEC C5 : 2,5 A)
- Gaine : PVC
- Cordon certifié NF



	COTÉ A	COTÉ B	LONGUEUR	RÉF.
<b>BLISTER</b>				
Cordon	CEE 7/7	IEC C13	1,8 m	<b>221041</b>
Rallonge	IEC C14	IEC C13	1,8 m	<b>221042</b>
Cordon	CEE 7/7	IEC C5	1,8 m	<b>221068</b>
<b>SACHET</b>				
Cordon	CEE 7/7	IEC C13	1,8 m	<b>220841</b>
Rallonge	IEC C14	IEC C13	1,8 m	<b>220842</b>
Cordon	CEE 7/7	IEC C5	1,8 m	<b>220868</b>

Réf. 221041



Réf. 221042



## Cordon &amp; rallonge - IEC C15

## CARACTÉRISTIQUES

- Cordon : câble H05VVF 3 x 1,0 mm<sup>2</sup>
- Rallonge : câble H05VVF 3 x 0,75 mm<sup>2</sup>
- Puissance : 10 A
- Gaine : PVC

	COULEUR	COTÉ A	COTÉ B	LONG.	RÉF.
Cordon	Noir	CEE 7 / 7	IEC C15	1,8 m	<b>808360</b>
Rallonge	Noir	IEC C14	IEC C15	1,8 m	<b>808361</b>

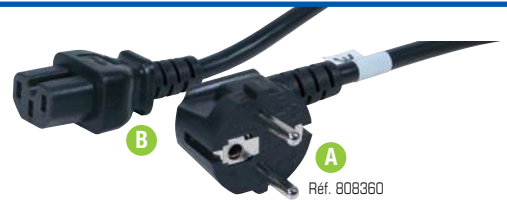

Réf. 808360



Réf. 808361

## Cordon bipolaire &amp; tripolaire

Le compagnon de votre ordinateur portable !

## CARACTÉRISTIQUES

- Cordon bipolaire : câble H03VVF 2 x 0,5 mm<sup>2</sup>
- Cordon tripolaire : câble H05VVF 3 x 0,75 mm<sup>2</sup>
- Puissance : 2,5 A
- Gaine : PVC
- Cordon certifié NF



	TYPE	COULEUR	COTÉ A	COTÉ B	LONG.	RÉF.
Bipolaire	Noir	CEE 7/16	IEC C7	1,8 m	<b>808310</b>	
Bipolaire	Noir	CEE 7/16	IEC C7	3,0 m	<b>808311</b>	
Bipolaire	Noir	CEE 7/16	IEC C7	5,0 m	<b>808312</b>	
Tripolaire	Noir	CEE 7/7	IEC C5	1,8 m	<b>808350</b>	
Tripolaire	Noir	CEE 7/7	IEC C5	3,0 m	<b>808351</b>	
Tripolaire	Noir	CEE 7/7	IEC C5	5,0 m	<b>808352</b>	

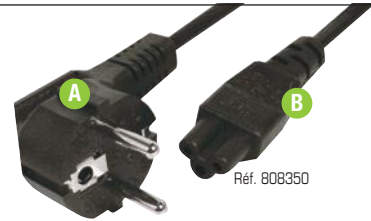

Réf. 808350

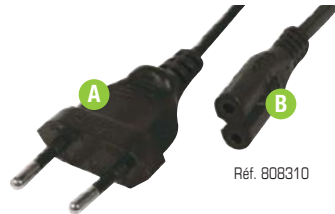

Réf. 808310

## Cordon secteur extrémité dénudée

Raccordez facilement tous vos équipements électriques !

## CARACTÉRISTIQUES

- Câble : H05VVF 3 x 0,75 mm<sup>2</sup>
- Puissance : 10 A maximum
- Gaine : PVC
- Extrémité avec fils 2 P + T dénudés

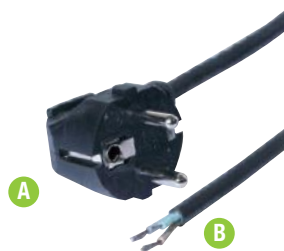

	TYPE	COULEUR	COTÉ A	COTÉ B	LONGUEUR	RÉF.
Tripolaire	Noir	CEE 7/7	Dénudé		3,0 m	<b>808012</b>

## Cordon &amp; rallonge en « Y » - IEC C13

## CARACTÉRISTIQUES

- Câble : H05VVF 3 x 0,75 mm<sup>2</sup>
- Puissance : 10 A
- Gaine : PVC
- Cordon certifié NF



Réf. 808410

	COTÉ A	COTÉ B	LONGUEUR	RÉF.
Cordon en "Y"	CEE 7/7	2 x IEC C13	1,8 m	<b>808410</b>
Cordon en "Y"	CEE 7/7 G	2 x IEC C13	1,8 m	<b>808420</b>
Rallonge en "Y"	IEC C14	2 x IEC C13	0,3 m	<b>808430</b>
Rallonge en "Y"	IEC C14	2 x IEC C13	1,8 m	<b>580490</b>

# Cordons & rallonges électriques



Ref. 808068



Ref. 808070

## Cordon & rallonge - IEC C13 verrouillable

*Évitez les déconnexions accidentelles !*

### CARACTÉRISTIQUES

- Câble : H05VVF 3 x 1,0 mm<sup>2</sup>
- Puissance : 10 A
- Gaine : PVC
- Verrouillage / déverrouillage sans outil

	A	B		
	COTE A	COTE B	LONGUEUR	REF.
Cordon	CEE 7/7	IEC C13	2,0 m	<b>808068</b>
Cordon	CEE 7/7	IEC C13	3,0 m	<b>808069</b>
Rallonge	IEC C14	IEC C13	0,5 m	<b>808082</b>
Rallonge	IEC C14	IEC C13	1,0 m	<b>808083</b>
Rallonge	IEC C14	IEC C13	2,0 m	<b>808070</b>
Rallonge	IEC C14	IEC C13	3,0 m	<b>808084</b>



## Rallonge secteur

### CARACTÉRISTIQUES

- Rallonge bipolaire : câble H03VVF 2 x 0,5 mm<sup>2</sup>
- Rallonge tripolaire : câble H05VVF 3 x 1,5 mm<sup>2</sup> (sauf Réf. 807559 : 3 x 2,5 mm<sup>2</sup>)
- Puissance : 16 A (sauf bipolaire : 6 A)
- Gaine : PVC
- Rallonge certifiée NF

	A	B		
TYPE	COULEUR	COTE A	COTE B	LONG.
Triolaire	Noir	CEE 7/7	CEE 7/5	3,0 m
Triolaire	Noir	CEE 7/7	CEE 7/5	3,0 m
Triolaire	Noir	CEE 7/7	CEE 7/5	10,0 m
Triolaire	Noir	CEE 7/7	CEE 7/5	15,0 m
Triolaire	Blanc	CEE 7/7	CEE 7/5	3,0 m
Triolaire	Blanc	CEE 7/7	CEE 7/5	5,0 m
Triolaire	Blanc	CEE 7/7	CEE 7/5	10,0 m
Bipolaire	Noir	CEE 7/16	CEE 7/16 fem.	1,8 m
Bipolaire	Blanc	CEE 7/16	CEE 7/16 fem.	1,8 m



Ref. 807555



Ref. 573721

## Cordon & rallonge - IEC C19

### CARACTÉRISTIQUES

- Câble : H05VVF 3 x 1,5 mm<sup>2</sup>
- Puissance : 16 A (sauf IEC C14 : 10 A)
- Gaine : PVC

	A	B		
TYPE	COULEUR	COTE A	COTE B	LONG.
Cordon	Noir	CEE 7/7	IEC C19	2,0 m
Cordon	Noir	CEE 7/7	IEC C19	3,0 m
Rallonge	Noir	IEC C20	IEC C19	2,0 m
Rallonge	Noir	IEC C20	IEC C19	3,0 m
Rallonge	Blanc	IEC C20	IEC C19	2,0 m
Rallonge	Blanc	IEC C20	IEC C19	3,0 m
Rallonge	Noir	IEC C14	IEC C19	2,0 m
Rallonge	Noir	IEC C14	IEC C19	3,0 m



Ref. 808056

Ref. 808066



Ref. 808063

## Cordon secteur étranger



Ref. 809030

USA

Ref. 809010

ANGLAIS



	A	B		
	COTE A	COTE B	LONGUEUR	REF.
Cordon USA	NEMA 5-15	IEC C13	1,8 m	<b>809030</b>
Cordon anglais	BS 1363	IEC C13	1,8 m	<b>809010</b>

### CARACTÉRISTIQUES

- Câble : H05VVF 3 x 0,75 mm<sup>2</sup>
- Puissance : 10 A
- Gaine : PVC

## Adaptateur pour cordon secteur



Ref. 809066

Ref. 809068

Ref. 809071

	PUISANCE	REF.
Adaptateur IEC C14 / IEC C7	2,5 A	<b>809066</b>
Adaptateur IEC C14 / IEC C5	2,5 A	<b>809067</b>
Adaptateur IEC C13 / CEE 7/7	10 A	<b>809068</b>
Adaptateur IEC C14 / CEE 7/5	10 A	<b>809071</b>

**Dexlan**

RECOMMANDÉ PAR NOS EXPERTS

**Rallonge électrique protégée 10 m**

## CARACTERISTIQUES

- Longueur : 10 m
- Câble : H05VVf 3 x 1,5 mm<sup>2</sup>
- Puissance : 16 A (rallonge déroulée)
- Gaine : PVC
- 4 prises sur enrouleur
- Thermo-fusible réarmable

RÉF.  
**820110****Rallonge électrique protégée 25 m**

## CARACTERISTIQUES

- Longueur : 25 m
- Câble : H05VVf 3 x 1,5 mm<sup>2</sup>
- Puissance : 16 A (rallonge déroulée)
- Gaine : PVC
- 4 prises sur enrouleur
- Thermo-fusible réarmable

RÉF.  
**820113****Rallonge électrique protégée 50 m**

## CARACTERISTIQUES

- Longueur : 50 m
- Câble : H05VVf 3 x 1,5 mm<sup>2</sup>
- Puissance : 16 A (rallonge déroulée)
- Gaine : PVC
- 4 prises sur enrouleur
- Thermo-fusible réarmable

RÉF.  
**820112****Rallonge électrique PRO IP44 - 40 m***La sécurité sur vos chantiers !*

## CARACTERISTIQUES

- Longueur : 40 m
- Câble : H07RNF 3 x 2,5 mm<sup>2</sup>
- Puissance : 16 A (rallonge déroulée)
- Gaine : Néoprène
- 4 prises IP44 sur enrouleur
- Double thermo-fusible réarmable

RÉF.  
**820111****Prise secteur caoutchouc IP44**

## CARACTERISTIQUES

- Pour câble : H07RNF 3 x 2,5 mm<sup>2</sup> max
- Puissance : 16 A
- Indice d'étanchéité : IP44
- Résistance aux chocs : IK08
- Raccordement par bornes à vis
- Réf. 809045 : mâle, Réf. 809046 : femelle

RÉF.  
**809045**  
**809046****Prise secteur IEC C13**

## CARACTERISTIQUES

- Pour câble : H05VVf 3 x 1,0 mm<sup>2</sup> max
- Puissance : 10 A
- Raccordement par bornes à vis

RÉF.  
**720810****Boîtier d'étanchéité IP44***Protégez le raccordement de vos cordons électriques !*

## CARACTERISTIQUES

- Pour câble : diamètre 9 mm max
- Indice d'étanchéité : IP44
- Dimensions : 7 x 21 cm
- Utilisation : intérieur et extérieur
- Compatible prise CEE 7/5 et CEE 7/7 G

RÉF.  
**820120****Adaptateur secteur 150 pays**

Permet de s'adapter mécaniquement aux prises secteur de plus de 150 pays dans le monde.

## CARACTERISTIQUES

- Tension : 100 à 250 V
- Puissance : 3 A
- Pays : Europe, Royaume-Uni, Afrique, USA, Amérique du Sud, Australie, etc
- Réf. 807140 : lot de 5 adaptateurs

RÉF.  
**807130**  
**807140****Adaptateur secteur universel**

Permet d'adapter mécaniquement un appareil électrique étranger sur des prises françaises ou allemandes

## CARACTERISTIQUES

- Tension : 100 à 250 V
- Puissance : 16 A max
- Pays : Royaume-Uni, USA, Suisse, Italie, Australie, Japon, etc vers France, Allemagne, Belgique, Pologne

RÉF.  
**807011****Bloc prise programmable 24 H***Programmez facilement l'allumage et l'extinction de vos appareils !*

## CARACTERISTIQUES

- Tension : 230 V
- Puissance : 16 A max
- Plage de programmation : tranche de 15 minutes
- Nombre de programmes : 96 max
- Conditionnement : individuel

RÉF.  
**809501****Wattmètre***Calculez les coûts de consommation de vos appareils électriques !*

## CARACTERISTIQUES

- Tension : 230 V
- Puissance : 16 A max
- Valeur affichable : puissance réelle, courant, tension, fréquence, facteur de puissance, coût total
- Durée enregistrable : supérieure à 1 an
- Sélection du double tarif

RÉF.  
**820153****Bloc prise télécommandée – lot de 3***Commandez vos appareils à distance !*

## CARACTERISTIQUES

- Tension : 250 V
- Puissance : 16 A
- Portée : jusqu'à 25 m
- Design compact
- 1 télécommande pour 3 appareils (pile fournie)

RÉF.  
**809503**



# Multiprises

## Dexlan



Ref. 808512



### Multiprise 3 prises avec cordon IEC C14

*Spéciale onduleur !*

**CARACTÉRISTIQUES**

- Câble : H05WVF 3 x 1,0 mm<sup>2</sup>
- Puissance : 10 A
- Prises avec protection enfant

TYPE	NOMBRE DE PRISES	COULEUR	LONG.	REF.
Sans interrupteur	3	Noir	0,8 m	<b>808512</b>
Sans interrupteur	3	Blanc	0,8 m	<b>808513</b>
Sans interrupteur	3	Noir	1,5 m	<b>808509</b>
Sans interrupteur	3	Blanc	1,5 m	<b>808510</b>
Sans interrupteur	3	Noir	4,0 m	<b>808514</b>
Sans interrupteur	3	Blanc	4,0 m	<b>808515</b>

**Sans interrupteur**

**Avec interrupteur**

**6 PRISES**



Ref. 808548



Ref. 808569

**5 PRISES**



Ref. 808566



Ref. 808567

**4 PRISES**



Ref. 808541



Ref. 808554

**3 PRISES**



Ref. 808562



Ref. 808563

**3 + 4 bipolaires avec interrupteur**



Ref. 820040

**2 PRISES**



Ref. 808529

**1 PRISE**



Ref. 808528

### Multiprise

**CARACTÉRISTIQUES**

- Cordon jusqu'à 1,5 m : câble H05WVF 3 x 1,0 mm<sup>2</sup>
- Cordon de 4,0 m : câble H05WVF 3 x 1,5 mm<sup>2</sup>
- Puissance : 10 A
- Prises avec protection enfant
- Multiprise certifiée NF



TYPE	NOMBRE DE PRISES	COULEUR	LONG.	REF.
Sans interrupteur	3	Blanc	0,8 m	<b>808562</b>
Sans interrupteur	3	Blanc	1,5 m	<b>808530</b>
Sans interrupteur	3	Noir	1,5 m	<b>808531</b>
Sans interrupteur	3	Blanc	4,0 m	<b>808560</b>
Sans interrupteur	3	Noir	4,0 m	<b>808561</b>
Sans interrupteur	4	Blanc	0,8 m	<b>808564</b>
Sans interrupteur	4	Blanc	1,5 m	<b>808540</b>
Sans interrupteur	4	Noir	1,5 m	<b>808541</b>
Sans interrupteur	4	Blanc	4,0 m	<b>808543</b>
Sans interrupteur	4	Noir	4,0 m	<b>808544</b>
Sans interrupteur	5	Blanc	0,8 m	<b>808566</b>
Sans interrupteur	5	Blanc	1,5 m	<b>573430</b>
Sans interrupteur	5	Noir	1,5 m	<b>573431</b>
Sans interrupteur	5	Blanc	4,0 m	<b>808545</b>
Sans interrupteur	5	Noir	4,0 m	<b>808546</b>
Sans interrupteur	6	Blanc	0,8 m	<b>808568</b>
Sans interrupteur	6	Blanc	1,5 m	<b>808547</b>
Sans interrupteur	6	Noir	1,5 m	<b>808548</b>
Sans interrupteur	6	Blanc	4,0 m	<b>808533</b>
Sans interrupteur	6	Noir	4,0 m	<b>808534</b>
Avec interrupteur	1	Blanc	-	<b>808528</b>
Avec interrupteur	2	Blanc	-	<b>808529</b>
Avec interrupteur	3	Blanc	0,8 m	<b>808563</b>
Avec interrupteur	3	Blanc	1,5 m	<b>808535</b>
Avec interrupteur	3	Noir	1,5 m	<b>808536</b>
Avec interrupteur	3	Blanc	4,0 m	<b>808537</b>
Avec interrupteur	4	Blanc	0,8 m	<b>808565</b>
Avec interrupteur	4	Blanc	1,5 m	<b>808553</b>
Avec interrupteur	4	Noir	1,5 m	<b>808554</b>
Avec interrupteur	4	Blanc	4,0 m	<b>808555</b>
Avec interrupteur	4	Noir	4,0 m	<b>808556</b>
Avec interrupteur	5	Blanc	0,8 m	<b>808567</b>
Avec interrupteur	5	Blanc	1,5 m	<b>808550</b>
Avec interrupteur	5	Noir	1,5 m	<b>808551</b>
Avec interrupteur	5	Blanc	4,0 m	<b>808570</b>
Avec interrupteur	5	Noir	4,0 m	<b>808571</b>
Avec interrupteur	6	Blanc	0,8 m	<b>808569</b>
Avec interrupteur	6	Blanc	1,5 m	<b>820030</b>
Avec interrupteur	6	Noir	1,5 m	<b>820031</b>
Avec interrupteur	6	Blanc	4,0 m	<b>573370</b>
Avec interrupteur	6	Noir	4,0 m	<b>573371</b>
Avec interrupteur	3 + 4 bipolaires	Blanc	1,5 m	<b>820040</b>

### Support pour multiprise

**CARACTÉRISTIQUES**

- Pour multiprise 3 prises
- Dimensions : 154 x 59 x 24 mm
- A visser au mur ou sous un bureau

REF.

Support pour multiprise **573410**



**Multiprise protégée parafoudre****La protection idéale pour votre ordinateur multimédia & vos matériels électroniques sensibles !**

## CARACTÉRISTIQUES

- Câble : H05VVF 3 x 1,5 mm<sup>2</sup>
- Puissance : 16 A
- Longueur cordon : 1,8 m
- Parasurtenseur : 450 joules – type 3
- Bandeau aluminium (sauf Réf. 808795)
- Peut être vissée au mur ou sous un bureau
- Prises avec protection enfant
- Multiprise certifiée NF

TYPE	NOMBRE DE PRISES	PARAFONDRE	REF.
Avec interrupteur	6	Non	<b>808791</b>
Avec interrupteur	8	Non	<b>808792</b>
Avec interrupteur	6	Oui	<b>808793</b>
Avec interrupteur	8	Oui	<b>808794</b>
Avec interrupteur	6	Oui	<b>808795</b>

**Sans parafoudre**

Réf. 808792

**Avec parafoudre**

Réf. 808794

**6 PRISES**

Réf. 808791



Réf. 808793



Réf. 808795

**Multiprise protégée parafoudre**

## CARACTÉRISTIQUES

- Câble : H05VVF 3 x 1,5 mm<sup>2</sup>
- Puissance : 16 A
- Longueur cordon : 2,0 m
- Réf. 810560 : parasurtenseur type 3
- Bandeau plastique gris
- Prises avec protection enfant



TYPE	NOMBRE DE PRISES	PARAFONDRE	REF.
Avec interrupteur	4	Non	<b>810520</b>
Avec interrupteur	6	Non	<b>810530</b>
Avec interrupteur	6	Oui	<b>810560</b>

**Sans parafoudre**

Réf. 810530

**Avec parafoudre**

Réf. 810560

**4 PRISES**

Réf. 810520

**Multiprise protégée parafoudre**

## CARACTÉRISTIQUES

- Câble : H05VVF 3 x 1,0 mm<sup>2</sup>
- Puissance : 10 A
- Longueur cordon : 1,5 m
- Parasurtenseur type 3
- Bandeau plastique avec fixation murale
- Prises avec protection enfant



TYPE	NOMBRE DE PRISES	PARAFONDRE	PROTECTION RJ	PROTECTION TV	REF.
Bloc prise parafoudre	1	Oui	Oui	Non	<b>791749</b>
Multiprise avec interrupteur	4	Oui	Non	Non	<b>808672</b>
Multiprise avec interrupteur	5	Oui	Non	Non	<b>808673</b>
Multiprise avec interrupteur	5	Oui	Non	Non	<b>808589</b>
Multiprise avec interrupteur	5	Oui	Oui	Non	<b>808591</b>
Multiprise avec interrupteur	6	Oui	Non	Non	<b>808674</b>
Multiprise avec interrupteur	8	Oui	Non	Non	<b>808599</b>
Multiprise avec interrupteur	8	Oui	Oui	Oui	<b>808595</b>

**4 PRISES**

Réf. 808672

**5 PRISES**

Réf. 808673

**5 PRISES**

Réf. 808589

**6 PRISES**

Réf. 808674

**8 PRISES**

Réf. 808595

**Boîte cache câble pour multiprise****Pour en finir avec les câbles disgracieux !**

Permet en toute sécurité de ranger les câbles électriques et d'en finir avec les enchevêtrements au pied d'un bureau ou d'un meuble TV. Accueille les multiprises et les chargeurs en les mettant à l'abri de la poussière et sans risque d'échauffement.

## CARACTÉRISTIQUES

- Grandes dimensions : 410 x 160 x 140 mm
- Convient aux multiprises, y compris parafoudres
- Passage de câbles sur les 2 côtés
- Coque en plastique haute densité retardateur de flammes
- Fournie avec couvercle et 10 attaches-câbles

**blueLounge**

TYPE	COULEUR	REF.
Boîte cache câble	Blanc	<b>573413</b>
Boîte cache câble	Noir	<b>573414</b>

NOUVEAU  
2016

Réf. 573413

NOUVEAU  
2016

Réf. 573414

# Multiprises modulaires



**LE PLUS PRODUIT !**  
Configurez vos produits selon vos besoins



## Multiprise modulable pour table ou bureau



**Votre multiprise 3 prises secteur avec prises multimédia personnalisables !**

### CARACTÉRISTIQUES

- Nombre de prises secteur : 3 x CEE 7/5, avec protection enfant
- Puissance : 16 A
- Nombre d'emplacements : 1, 2 ou 4 emplacements pour plastrons multimédia
- Bandeau en aluminium, incliné à 35°
- Option : cordon secteur, étriers de fixation, plastrons équipés ou à équiper

TYPE	EMPLACEMENT POUR PASTRON	REF.
<b>BANDEAU 3 PRISES PERSONNALISABLE</b>		
Bandeau personnalisable 3 prises secteur	1	<b>944001</b>
Bandeau personnalisable 3 prises secteur	2	<b>944002</b>
Bandeau personnalisable 3 prises secteur	3	<b>944003</b>
Bandeau personnalisable 3 prises secteur	4	<b>944004</b>
<b>ACCESSOIRES</b>		
Cordon secteur 1,5 m - H05VWF 3x1,5 mm <sup>2</sup>		<b>944100</b>
Cordon secteur 3,0 m - H05VWF 3x1,5 mm <sup>2</sup>		<b>944110</b>
Etriers de fixation pour bandeau		<b>944111</b>

## PLASTRONS ET EMBASES POUR LES BANDEAUX DES PAGES 284, 285 ET 286

### Plastron VGA & jack audio 3.5

Plastron équipé VGA embase F / F + jack 3.5 F / F avec câble de 10 cm pour le raccordement intérieur.

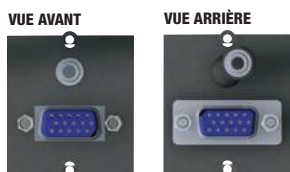

RÉF.  
**944011**

### Plastron USB équipé

Plastron équipé USB embase A-B F / F.

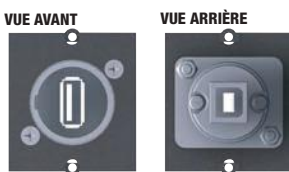

RÉF.  
**944012**

### Plastron VGA équipé

Plastron équipé VGA embase F / F.



RÉF.  
**944019**

### Plastron DVI & jack 3.5

Plastron équipé DVI embase F / F + jack 3.5 F / F avec câble de 10 cm pour le raccordement intérieur.



RÉF.  
**944018**

### Plastron vide 1 RJ-45

Plastron pour 1 embase format keystone.



RÉF.  
**944013**

### Plastron vide 2 RJ-45

Plastron pour 2 embases format keystone.



RÉF.  
**944014**

### Plastron obturateur



RÉF.  
**944022**

### Embase HDMI®



RÉF.  
**944017**

### Embase USB A-A F / F



RÉF.  
**944036**

### Embase RJ-45 CAT. 5e STP



RÉF.  
**944037**

### Embase RJ-45 CAT. 6 STP



RÉF.  
**944038**

## Multiprise encastrable pour table ou bureau

*Aménagez et modulez vos bureaux !*

### CARACTÉRISTIQUES

- 2 dimensions de cadre au choix : cadre 248 x 151 mm pour bandeau 3 modules  
 cadre 387 x 151 mm pour bandeau 6 modules
- Profondeur de montage : 56 mm
- Cadre et couvercle en aluminium
- Brosse intégrée pour éviter le pincement des câbles
- 4 bandeaux modulables au choix :  
 Bandeau 3 modules : 1 prise secteur CEE 7/5, 2 emplacements pour plastrons multimédia  
 Bandeau 3 modules : 2 prises secteur CEE 7/5, 1 emplacement pour plastron multimédia  
 Bandeau 6 modules : 2 prises secteur CEE 7/5, 4 emplacements pour plastrons multimédia  
 Bandeau 6 modules : 3 prises secteur CEE 7/5, 3 emplacements pour plastrons multimédia
- Puissance : 16 A
- Bandeau en aluminium
- Option : cordon secteur, plastrons équipés ou à équiper

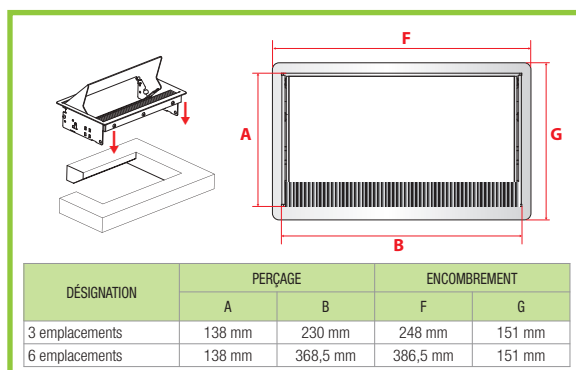

N°	DÉSIGNATION	RÉF.
A	Cadre à encastrer 248 x 151 mm	<b>944026</b>
B	Cadre à encastrer 386,5 x 151 mm	<b>944027</b>
C	Bandeau 3 modules (2 prises + 1 libre)	<b>944028</b>
D	Bandeau 3 modules (1 prise + 2 libres)	<b>944029</b>
E	Bandeau 6 modules (3 prises + 3 libres)	<b>944031</b>
F	Bandeau 6 modules (2 prises + 4 libres)	<b>944030</b>
-	Cordon secteur 1,5 m	<b>944100</b>
-	Cordon secteur 3,0 m	<b>944110</b>



EXISTE EN NOIR  
 OU BLANC



# Multiprises encastrables



reddot design award  
winner 2012

**BACH  
MANN**  
FRANCE

TOP QUALITÉ !



## Multiprise encastrable pour table ou bureau

**Installation possible au-dessus d'un tiroir grâce à sa faible épaisseur !**

Système rotatif innovant d'ouverture et de fermeture pour accéder facilement aux connexions.

### CARACTÉRISTIQUES

- 2 modules au choix : 1 prise secteur CEE 7/5, 2 emplacements au format keystone  
2 prises secteur CEE 7/5
- Puissance : 16 A
- Profondeur de montage : 40 mm
- Diamètre de perçage : 105 mm
- Couvercle métallique finition inox
- Pour plan de travail de 20 à 40 mm d'épaisseur
- Option : cordon secteur, embase keystone, scie cloche



	RÉF.
Module 2 prises secteur	<b>944032</b>
Module 1 prise secteur + 2 emplacements	<b>944025</b>
Cordon secteur 1,5 m - H05VVF 3 x 1,5 mm <sup>2</sup>	<b>944100</b>
Cordon secteur 3,0 m - H05VVF 3 x 1,5 mm <sup>2</sup>	<b>944110</b>
ACCESSOIRES	
Scie cloche diamètre 105 mm	<b>944033</b>
Centreur pour scie cloche	<b>944034</b>

### SYSTÈME D'OUVERTURE DISCRET ET INGÉNIEUX !

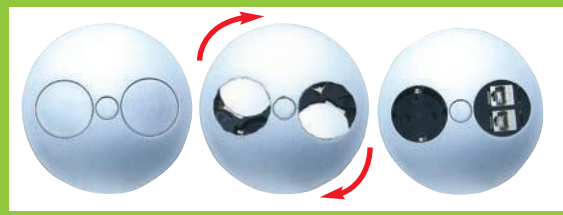

Réf. 944032



Réf. 944025

TOP QUALITÉ !



## Multiprise verticale encastrable pour table ou bureau

**Adapté aux perçages standards de 80 mm des bureaux !**

Un simple appui sur le dessus de la borne lui permet de s'élever automatiquement.

### CARACTÉRISTIQUES

- 4 modules au choix : 1 prise secteur CEE 7/5, 2 prises RJ-45 CAT. 6 STP  
1 prise secteur CEE 7/5, 1 prise RJ-45 CAT. 6 STP, 1 prise USB 3.0  
1 prise secteur CEE 7/5, 1 prise RJ-45 CAT. 6 STP, 1 prise HDMI®  
2 prises secteur CEE 7/5
- Puissance : 16 A
- Hauteur déployé : 100 mm
- Diamètre de perçage : 79 mm
- Profil en aluminium
- Pour plan de travail de 16 à 60 mm d'épaisseur
- Port RJ-45, USB et HDMI® fourni avec cordon de 3,0 m
- Option : cordon secteur, scie cloche



	RÉF.
Module 2 prises secteur	<b>944061</b>
Module 1 prise secteur + 2 ports RJ-45	<b>944062</b>
Module 1 prise secteur + 1 port RJ-45 + 1 port USB	<b>944063</b>
Module 1 prise secteur + 1 port RJ-45 + 1 port HDMI®	<b>944064</b>
Cordon secteur 3,0 m - H05VVF 3x1,5 mm <sup>2</sup>	<b>944110</b>
ACCESSOIRES	
Scie cloche diamètre 79 mm	<b>944035</b>
Centreur pour scie cloche	<b>944034</b>



Réf. 944061



Réf. 944062



Réf. 944063



Réf. 944064



Retrouvez toutes nos caméras

Pages : 186 à 198

## Alimentation - 10,5 W / 5 V

### CARACTÉRISTIQUES

- Réf. 801121 :  
Tension de sortie : 5 V  
Puissance : 2,1 A  
Connecteur : 5,5 x 2,1 mm
- Réf. 801122 :  
Boîte de 16 embouts supplémentaires :  
2,5 - 3,5 - 0,78 x 2,35 - 1,0 x 3,0 - 1,0 x 7,0 - 1,35 x 3,5 - 1,5 x 5,0 - 1,5 x 5,5 - 1,7 x 4,0 - 1,75 x 4,75 - 2,1 x 5,0 - 2,1 x 5,5 - 2,5 x 5,0 - 2,5 x 5,5 - 2,8 x 5,5 - 3,0 x 6,3 mm



Réf. 801121

Alimentation 5 V - 2,1 A	RÉF. <b>801121</b>
Boîte de 16 embouts	RÉF. <b>801122</b>

## Alimentation pour caméra - 18 W / 12 V

### CARACTÉRISTIQUES

- Tension de sortie : 12 V
- Puissance : 1 A ou 2 A
- Connecteur : 2,1 x 5,5 mm



Réf. 801071

Alimentation 12 V - 1 A pour caméra	RÉF. <b>801071</b>
Alimentation 12 V - 2 A pour caméra	RÉF. <b>801072</b>

## Alimentation multi-tension - 10 W / 3 à 12 V

Réf. 801160

Réf. 801169



JACK (mm)	2,5 - 3,5	-
JACK COAX (mm)	1,0 x 3,0 - 1,35 x 3,5 - 1,5 x 5,5 1,7 x 4,0 - 2,1 x 5,0 - 2,5 x 5,5	1,7 x 4,0 - 4,75 x 1,7 - 3,5 x 1,4 - 2,35 x 0,7
JACK COAX COUDÉ (mm)	-	5,5 x 2,1 - 5,5 x 2,5
TENSIONS DE SORTIE STABILISÉES (V)	3 - 4,5 - 6 - 7,5 - 9 - 12	3 - 4,5 - 5 - 6 - 9 - 12
AMPÉRAGE MAXI	1,5 A	1 A
EMBOUTS	8	6
DIMENSIONS (mm)	67 x 29 x 74	80 x 45 x 25
POIDS	86 g	200 g

RÉF. **801160**

RÉF. **801169**

## Alimentation multi-tension - 6 W / 1,5 à 12 V

Réf. 801141

Réf. 801089



JACK (mm)	2,5 - 3,5	2,5 - 3,5
JACK COAX (mm)	0,75 x 2,35 - 1,35 x 3,5 - 1,7 x 4,0 - 2,1 x 5,0 - 2,5 x 5,5	0,75 x 2,35 - 1,35 x 3,5 - 1,5 x 5,5 - 1,7 x 4,0 - 2,1 x 5,0 - 2,5 x 5,5
TENSIONS DE SORTIE STABILISÉES (V)	1,5 - 3 - 4,5 - 6 - 7,5 - 9 - 12	3 - 4,5 - 6 - 7,5 - 9 - 12
TYPE D'ALIMENTATION	Stabilisée	Stabilisée
AMPÉRAGE MAXI	500 mA	1.000 mA
EMBOUTS	7	7
DIMENSIONS (mm)	92 x 55 x 84	95 x 66 x 94

RÉF. **801141**

RÉF. **801089**

## Alimentation multi-tension - 36 W / 5 à 24 V

### CARACTÉRISTIQUES

- Tension de sortie 5 à 24 V, réglable par 1 V
- Puissance de 1,5 à 3,8 A
- Livrée avec 7 embouts :  
2,5 - 3,5 - 5,0 x 2,1 - 5,5 x 2,5 - 3,5 x 1,35 - 4,0 x 1,7 - 2,35 x 0,75 mm



RÉF.

Alimentation multi-tension de 5 à 24 V	RÉF. <b>801171</b>
--	--------------------

NOUVEAU 2016

Réf. 314651

## Alimentation industrielle rail DIN NOUVEAU

Bloc d'alimentation de 12 à 48 volts pour environnement pro. Convertit le courant alternatif du secteur en courant continu, stabilisé et réglé, indispensable aux bonnes performances des switches et convertisseurs industriels.

### CARACTÉRISTIQUES

- Fixation rail DIN TS35
- Tension d'entrée : 85 - 264 volts
- Connecteurs d'entrée / sortie : bornier à vis

	TENSION SORTIE	PUISANCE	RÉF.
Alim. industrielle	12 V	15 watts 1,25 A	<b>314613</b>
Alim. industrielle	24 V	45 watts 2 A	<b>314623</b>
Alim. industrielle	24 V	75 watts 3,2 A	<b>314626</b>
Alim. pour switch PoE	48 V	75 watts 1,6 A	<b>314647</b>
Alim. pour switch PoE	48 V	120 watts 2,5 A	<b>314651</b>

# Multiprises rackables

### 4 POSITIONNEMENTS !

Placez les oreilles selon vos besoins !



## Multiprise rackable pour baie & coffret

Optimisez le montage de vos multiprises !

### CARACTÉRISTIQUES

- Câble : H05VVF 3 x 1,5 mm<sup>2</sup>
- Puissance : 16 A (sauf IEC C13 : 10 A)
- Réf. 808896 : parasurtenseur 720 joules – type 3
- Réf. 808906 / 808908 : disjoncteur 16 A Schneider Electric
- Bandeau aluminium
- Equerres de fixation amovibles et orientables multipositions
- Multiprise CEE 7/5 certifiée NF (voir tableau)

## PRISES CEE 7/5



### 4 PRISES

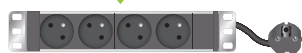

Réf. 808891

### 6 PRISES



Réf. 808892

### 8 PRISES



Réf. 808897



Réf. 808893



Réf. 808899

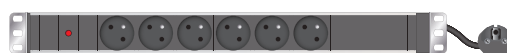

Réf. 808894

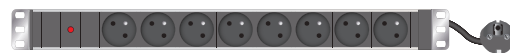

Réf. 808898



Réf. 808895



Réf. 808896

### 12 PRISES

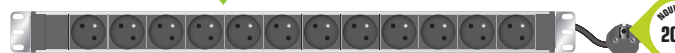

Réf. 808907

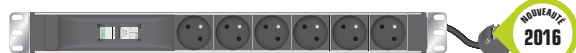

Réf. 808906



Réf. 808908

PROTECTION PAR DISJONCTEUR !

NOUVEAUTÉ 2016

NOUVEAUTÉ 2016

NOUVEAUTÉ 2016

## PRISES IEC C13 & C19

### 6 PRISES



Réf. 808900

### 12 PRISES



Réf. 808902



Réf. 808904



Réf. 808903

### 9 PRISES



Réf. 808901

### 24 PRISES



Réf. 808909

NOUVEAUTÉ 2016

	PRISES	FICHE	CORDON	HAUTEUR	INTERRUPTEUR	VOYANT LED	PROTECTION	NORME	RÉF.
Multiprise 10" horizontale	4 x CEE 7/5	CEE 7/7	2,3 m	1U	Non	Non	Non	NF	<b>808891</b>
Multiprise 19" horizontale	6 x CEE 7/5	IEC C14	2,3 m	1U	Non	Non	Non	NF	<b>808892</b>
Multiprise 19" horizontale	6 x CEE 7/5	CEE 7/7	2,3 m	1U	Non	Non	Non	NF	<b>808893</b>
Multiprise 19" horizontale	6 x CEE 7/5	CEE 7/7	2,3 m	1U	Non	Oui	Non	NF	<b>808894</b>
Multiprise 19" horizontale	6 x CEE 7/5	CEE 7/7	2,3 m	1U	Oui	Oui	Non	NF	<b>808895</b>
Multiprise 19" horizontale	6 x CEE 7/5	CEE 7/7	2,3 m	1U	Oui	Oui	Parafoudre	NF	<b>808896</b>
Multiprise 19" horizontale	6 x CEE 7/5	CEE 7/7	3,0 m	1U	Non	Non	Disjoncteur 16 A	-	<b>808906</b>
Multiprise 19" horizontale	8 x CEE 7/5	CEE 7/7	2,3 m	1U	Non	Non	Non	NF	<b>808897</b>
Multiprise 19" horizontale	8 x CEE 7/5	CEE 7/7	2,3 m	1U	Non	Oui	Non	NF	<b>808898</b>
Multiprise 19" horizontale	8 x CEE 7/5	CEE 7/7	2,3 m	1U	Oui	Oui	Non	NF	<b>808899</b>
Multiprise zéro U verticale	12 x CEE 7/5	CEE 7/7	3,0 m	14U	Non	Non	Non	-	<b>808907</b>
Multiprise zéro U verticale	12 x CEE 7/5	CEE 7/7	3,0 m	17U	Non	Non	Disjoncteur 16 A	-	<b>808908</b>
Multiprise 19" horizontale	6 x IEC C13	IEC C14	2,3 m	1U	Non	Oui	Non	-	<b>808900</b>
Multiprise 19" horizontale	9 x IEC C13	IEC C14	2,3 m	1U	Non	Oui	Non	-	<b>808901</b>
Multiprise 19" horizontale	12 x IEC C13	IEC C14	2,3 m	1U	Non	Oui	Non	-	<b>808902</b>
Multiprise 19" horizontale	12 x IEC C13	IEC C14	2,3 m	1U	Oui	Oui	Fusible réarmable	-	<b>808903</b>
Multiprise zéro U verticale	24 x IEC C13	CEE 7/7	3,0 m	16U	Non	Non	Non	-	<b>808909</b>
Multiprise 19" horizontale	6 x IEC C19	IEC C20	2,3 m	1U	Non	Oui	Non	-	<b>808904</b>

DISTRIBUTION ÉLECTRIQUE & ONDULEURS

Retrouvez toutes nos baies 19"

Pages : 92 à 95

**Multiprise rackable****Existe en montage vertical !****CARACTÉRISTIQUES**

- Câble : H05VVF 3 x 1,5 mm<sup>2</sup>
- Puissance : 16 A
- Longueur cordon : 1,8 m
- Bandeau aluminium : 1U
- Equerres de fixation : amovibles et orientables multipositions

**7 PRISES**

Réf. 810430

**8 PRISES**

Réf. 810400



Réf. 810420

**9 PRISES**

Réf. 810410



Réf. 810470

**12 PRISES**

Réf. 810450

**BACH  
MANN  
FRANCE**

	PRISES	INTERRUPTEUR	PROTECTION	RÉF.
Multiprise 19" horizontale	7 x CEE 7/5	Oui	Parasurtenseur	<b>810430</b>
Multiprise 19" horizontale	8 x CEE 7/5	Non	Parasurtenseur	<b>810400</b>
Multiprise 19" horizontale	8 x CEE 7/5	Oui	Non	<b>810420</b>
Multiprise 19" horizontale	8 x CEE 7/5	Non	Non	<b>810470</b>
Multiprise 19" horizontale	9 x CEE 7/5	Non	Non	<b>810410</b>
Multiprise verticale	12 x CEE 7/5	Non	Non	<b>810450</b>
Multiprise verticale	12 x CEE 7/5	Oui	Disjoncteur réarmable	<b>810460</b>

**Multiprise rackable avec wattmètre****Surveillez la puissance de vos équipements !****CARACTÉRISTIQUES**

- Câble : H05VVF 3 x 1,5 mm<sup>2</sup>
- Puissance : 16 A
- Longueur cordon : 2,0 m
- Bandeau aluminium : 1U – 19"
- Affichage : écran LCD rétro-éclairé
- Valeur affichable : puissance réelle, courant, tension, fréquence, etc
- Equerres de fixation : amovibles et orientables multipositions

**BACH  
MANN  
FRANCE**

	PRISES	CORDON	RÉF.
Multiprise 19" horiz. avec wattmètre	8 x CEE 7/5	CEE 7/7	<b>810471</b>

**8 PRISES****LE PLUS PRODUIT !**  
Afficheur LCD intégré**Multiprise rackable avec prises verrouillables****Évitez les déconnexions accidentelles !****CARACTÉRISTIQUES**

- Câble : H05VVF 3 x 1,5 mm<sup>2</sup>
- Puissance : 16 A (sauf IEC C13 : 10 A)
- Longueur cordon : 2,5 m
- Bandeau aluminium : 1U – 19"
- Equerres de fixation : amovibles et orientables multipositions
- Fusible : thermique réarmable

**PRISE IEC C19 !****7 PRISES**

Réf. 808086

**PRISE IEC C13 !****8 PRISES**

Réf. 808085

**IEC-LOCK**

	PRISES	CORDON	PROTECTION	RÉF.
Multiprise 19" horizontale	8 x IEC C13	CEE 7/7	Fusible réarmable	<b>808085</b>
Multiprise 19" horizontale	7 x IEC C19	CEE 7/7	Fusible réarmable	<b>808086</b>





## Contrôleur centralisé & multiprise verticale IP-Ready

4 multiprises sur 1 seule IP !



Permet de raccorder jusqu'à 4 bandeaux de prises électriques 16 ou 24 ports et de mesurer à distance et la consommation électrique.

L'environnement peut être sous surveillance en ajoutant les sondes de température et d'humidité.

### CARACTÉRISTIQUES

- Multiprise 16 x C13 : 680 x 44 x 44 mm  
Livrée avec cordon à prise C19 - C20 (3 m)
- Multiprise 24 x C13 : 1340 x 44 x 44 mm  
Branchement secteur par prise IEC309
- Boîtier de contrôle IP :  
4 ports RJ-45 pour multiprise  
4 ports RJ-12 pour sonde  
1 port RJ-45 IP 10/100

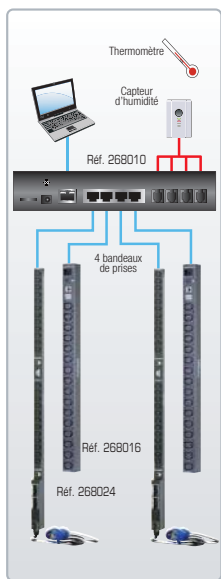

Ref. 268016

## Multiprise verticale IP avec mesure électrique

Les bandeaux de prises intelligentes !

Ces bandeaux de prises permettent de mesurer en temps réel à distance la distribution électrique de manière centralisée et ordonnée.

### CARACTÉRISTIQUES

- Mesure : voltage / ampère / kWh par banque de prises
- Modèle 16 prises : entrée via prise C20 hauteur 30U / 2 banques de 8 prises
- Modèle 24 prises : entrée via prise C309 hauteur 40U / 2 banques de 8 prises
- Modèle 40 prises : entrée C309 hauteur 30,5U / 2 banques de 20 prises
- Compatibles avec sondes temp / humid. optionnelles



	RÉF. ATEN	RÉF.
Multiprise vert. 16 prises C13 IP-Ready	PE1216	<b>268016</b>
Multiprise vert. 24 prises C13 IP-Ready	PE1324	<b>268024</b>
Contrôleur IP pour 4 multiprises IP-Ready	EC1000	<b>268010</b>

	TYPE	RÉF. ATEN	RÉF.
Eco PDU vertical 16 prises	14 x C13+2 x C19	PE5216	<b>265216</b>
Eco PDU vertical 24 prises	21 x C13+3 x C19	PE5324	<b>265324</b>
Eco PDU vertical 40 prises	40 x C13	PE5340s	<b>265340</b>



## Eco PDU 8 prises mesurées série PE5

Mesure de consommation globale!

Les bandeaux de prises électriques rackables de la série PE5 permettent de surveiller et de mesurer en temps réel l'énergie distribuée aux appareils connectés en local via l'afficheur LCD ou à distance via la connexion IP. L'éco PDU informe l'administrateur de l'état individuel de chacune des prises et mesure la consommation du total des 8 prises

### CARACTÉRISTIQUES

- 1 prise d'entrée : C20
- 8 prises de sortie : **Réf. 265108** : 8 x C13  
**Réf. 265208** : 7 x C13 + 1 x C20
- Mesure globale : tension / courant / kWh
- Seuil d'alerte : consommation / température
- Dimensions : 19" x 1U x 220 mm
- Livré avec : 1 cordon C19 / C20 1,6 m

	RÉF. ATEN	RÉF.
Eco PDU 19" Multiprise à mesure globale 8 Ports	PE5108	<b>265108</b>
Eco PDU 19" Multiprise à mesure globale 8 Ports	PE5208	<b>265208</b>

## Eco PDU 8 prises mesurées série PE7

Mesure de consommation individuelle !

Les bandeaux de prises électriques rackables de la série PE7 permettent de surveiller et de mesurer en temps réel l'énergie distribuée aux appareils connectés en local via l'afficheur LCD ou à distance via la connexion IP. L'éco PDU informe l'administrateur de l'état et de la mesure de la consommation de chacune des 8 prises.

### CARACTÉRISTIQUES

- 1 prise d'entrée : C20
- 8 prises de sortie : **Réf. 267108** : 8 x C13  
**Réf. 267208** : 7 x C13 + 1 x C20
- Mesure par prise de sortie : tension / courant / kWh
- Seuil d'alerte : consommation / température
- Dimensions : 19" x 1U x 220mm
- Livré avec : 1 cordon C19 / C20 1,6m

	RÉF. ATEN	RÉF.
Eco PDU 19" Multiprise à mesure individuelle 8 Ports	PE7108	<b>267108</b>
Eco PDU 19" Multiprise à mesure individuelle 8 Ports	PE7208	<b>267208</b>

# PDU ATEN NRGence - Multiprises contrôlées & mesurées



## Eco PDU 8 prises contrôlées série PE6

### Mesure de consommation globale !

Ces multiprises rackables permettent d'intervenir à distance sur l'alimentation des appareils raccordés et assurent la traçabilité de la consommation électrique totale de la multiprise avec l'interface WEB, le logiciel de gestion ATEN CC2000 ou par les logiciels de supervision SNMP (ex : SCADA, Nagios...).

#### CARACTÉRISTIQUES

- Prise entrée : C20
- 8 prises sortie : Réf. **266108** 8 x C13 - Réf. **266208** 7 x C13 + 1 C19
- Contrôle : marche / arrêt / cycle de démarrage programmé
- Mesure globale : tension / courant / kWh
- Seuil d'alerte : consommation / température
- Afficheur LED : intensité et adresse IP
- Livré avec cordon C19 / C20 1,6 m

	RÉF. ATEN	RÉF.
Eco PDU 19" multiprise contrôlée 8 ports	PE6108	<b>266108</b>
Eco PDU 19" multiprise contrôlée 8 ports	PE6208	<b>266208</b>

## Eco PDU 8 prises contrôlées série PE8

### Mesure électrique par prise !

Permettent d'intervenir à distance sur l'alimentation des appareils raccordés et assurent aussi la traçabilité de la consommation électrique de chacune des sorties de la multiprise avec l'interface WEB, le logiciel de gestion ATEN CC2000 ou logiciels SNMP V3.

#### CARACTÉRISTIQUES

- Prise entrée : C20 - 16 amp
- 8 prises sortie : Réf. **268108** 8 x C13 - Réf. **268208** 7 x C13 + 1 C19
- Contrôle : marche / arrêt / cycle de démarrage programmé
- Mesure par prise : tension / courant / kWh
- Seuil d'alerte : consommation / température
- Afficheur LED : intensité et adresse IP
- Livré avec cordon C19 / C20 1,6 m

	RÉF. ATEN	RÉF.
Eco PDU 19" contrôlée et mesurée 8 prises	PE8108	<b>268108</b>
Eco PDU 19" contrôlée et mesurée 8 prises	PE8208	<b>268208</b>



## Eco PDU bandeaux verticaux série PE6

### Mesure de consommation par lot de 8 prises !



Réf. 266216

Réf. 266324

Conçus pour surveiller tous les appareils installés dans une baie informatique (serveur, switch réseau et KVM...). Leur logiciel contrôle la consommation par lot de 8 prises. Avertissement de consommation en temps réel par mail ou SNMP de tout dépassement.

#### CARACTÉRISTIQUES

- Contrôle : marche / arrêt / reboot / arrêt programmé
- Analyse des événements et consommation à distance
- Modèle 16 prises : entrée via prise C20 (onduleur) hauteur 30U
- Modèle 24 prises : entrée via prise C309 (secteur) hauteur 40U

## Eco PDU zéro U prises intelligentes série PE8

### Mesure de consommation pour chacune des prises !



Réf. 268216

Réf. 268324

Permettent de distribuer et de contrôler à distance l'alimentation de vos équipements. Assurent la traçabilité de la consommation électrique de chacune des sorties de la multiprise et de l'état de l'environnement avec les sondes optionnelles. Les événements sont consultables en temps réel avec l'interface WEB, le logiciel de gestion ATEN CC2000 ou tout logiciel SNMP V3.

#### CARACTÉRISTIQUES

- Contrôle : marche / arrêt / cycle de démarrage programmé
- Mesure par prise : tension / courant / kWh
- Seuil d'alerte : consommation / température
- 4 ports RJ-11 pour sondes temp / humid
- 1 port pour capteur ouverture de porte de baie
- Réf **268216** prise entrée : C20 - 16 amp (cordon C19 / C20 fourni 1,6 m)
- Prises en sortie : 14 prises C13 + 2 prises C19
- Hauteur de baie minimum : 30U
- Réf **268324** prise entrée : C309 - 32 amp (câble 1,6 m)
- Prises en sortie : 14 prises C13 + 2 prises C19
- Hauteur de baie minimum : 40U



	TYPE	RÉF. ATEN	RÉF.
Eco PDU PE6 16 prises	14 x C13 + 2 x C19	PE6216	<b>266216</b>
Eco PDU PE6 24 prises	21 x C13 + 3 x C19	PE6324	<b>266324</b>

	RÉF. ATEN	RÉF.
Bandeau vertical zéro U 16 prises	PE8216	<b>268216</b>
Bandeau vertical zéro U 24 prises	PE8324	<b>268324</b>
Capteur ouverture de porte	EA1442	<b>261442</b>
Sonde de température	EA1140	<b>261140</b>
Sonde combinée température + humidité	EA1240	<b>261240</b>

# Prises électriques contrôlées



Réf. 412002

12 PORTS !

CASCADABLE JUSQU'À 6 FOIS POUR 72 PRISES

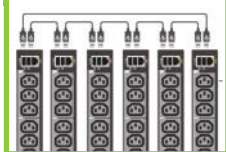

## IP-PDU 12 ports rackable sur 1U contrôle & mesure

**Cascadable jusqu'à 72 prises !**

Ce bandeau offre 12 prises contrôlées sur une simple hauteur de switch, et permet de distribuer l'alimentation de vos appareils et de mesurer leur consommation. Reboots programmables et démarrage / arrêt séquentiel intelligent via l'agenda interne. Ces événements sont historisés et des notifications sont envoyées par mail ou trap SNMP. Un port RJ-11 permet de raccorder une sonde externe pour compléter les informations.

### CARACTÉRISTIQUES

- Sortie : 12 prises IEC C13 10 amp
- Entrée : 1 prise C20 16 amp max (cordon C19 / C20 fourni)
- Ecran LCD : VOLT / AMP / HZ
- Management : page web, SNMP
- Cascade USB : DaisyChain sur 6 niveaux, contrôle sur la même page Web

	RÉF.
IP-PDU 12 ports sur 1U contrôle & mesure	<b>412002</b>
Sonde EDM temp / humid / 2 contacts secs	<b>068419</b>



VUE AVANT



VUE ARRIÈRE



CONTRÔLE PAR WEB OU APPLICATION !

## Multiprise IP PDU WiFi 4 ports

**La gestion d'énergie à prix ECO !**

Permet d'éteindre et d'allumer jusqu'à 4 appareils électriques avec le navigateur internet de votre ordinateur ou l'application iOS/Android de votre smartphone. S'installe facilement sur votre réseau (câble ethernet ou liaison WiFi). Vous pouvez aussi programmer un calendrier des plages d'allumage et d'extinction de vos équipements.

### CARACTÉRISTIQUES

- Contrôle par le réseau : filaire ou WiFi via intranet ou internet
- Actions : marche / arrêt / reboot / wake on lan
- Agenda intégré : programmable sur heure / jour / semaine
- Management : page web ou app. smartphone
- Alertes Email : dépassement de seuil ampérage / température
- Entrée : 1 x C14 230V 10A max
- Sortie : 4 x C13 230V 8A max
- Réseau : RJ-45 10/100 + WiFi 11n
- Management : IP: page Web / App. iOS/Android
- Dimensions : 220 x 120 x 45 mm

	RÉF.
Multiprise IP PDU WiFi 4 ports	<b>068429</b>

## Multiprise IP PDU 4 ports

**Par réseau et RS-232 !**



VUE AVANT



VUE ARRIÈRE

Permet d'éteindre et d'allumer à distance vos serveurs, stations de travail ou tout appareil électrique consommant jusqu'à 10 ampères sous 230 volts, simplement par votre navigateur internet ou sur une commande telnet via son port RS-232 DB9.

### CARACTÉRISTIQUES

- Entrée : 1 x C14 230V 10A max
- Sortie : 4 x C13 230V 6A max
- Ports : RJ-45 10/100 + RS-232 DB9
- Management : IP: page web / série: telnet
- Dimensions : 220 x 120 x 45 mm

	RÉF.
Multiprise IP PDU 4 ports C13	<b>068420</b>

## Prise électrique contrôlée par IP

**Allumez, éteignez et programmez vos appareils !**



Contrôlez à distance l'alimentation électrique de vos équipements. Permet de définir une heure de mise en route d'extinction de l'alimentation sur toute une semaine.

### CARACTÉRISTIQUES

- Entrée : C14 (cordon optionnel)
- Sortie : type VII 2 pôles + terre 10 amp
- Port RJ-45 : 10/100 Ethernet
- Dimensions : 85 x 85 x 80

	RÉF.
Prise électrique IP agenda intégré	<b>068407</b>

## Multiprise IP PDU rackable 19" 8 ports

**Contrôlez l'alimentation de vos appareils à distance !**

Ce bandeau de 8 prises électriques est administrable en réseau IP. La gestion de la distribution électrique s'effectue par page WEB ou par accès SNMP (Nagios, Scada...), et permet le contrôle individuel des prises ainsi que la mesure de consommation globale.

### CARACTÉRISTIQUES

- Entrée : 1 x C19 230V 16A max
- Sortie : 8 x C13 230V 10A max
- Ports : RJ-45 10/100
- Management : IP: page Web / série: telnet
- Programmation : séquence marche / arrêt – seuil alerte et surcharge
- Alerte événements : email, trap SNMP, alarme sonore
- Afficheur LCD : adresse IP / mesures conso.
- Dimensions : 432 x 90 x 44 mm
- Livré avec : 1 cordon C19 / C20 3 m

	RÉF.
Multiprise IP PDU rackable 19" 8 ports	<b>068413</b>



VUE AVANT

Réf. 068413



VUE ARRIÈRE

**Dexlan**

RECOMMANDÉ PAR NOS EXPERTS

**Onduleur line interactive - ÉCO**

## CARACTÉRISTIQUES

- Technologie : line interactive
- Format : boîtier tour
- Affichage : LED
- Prise secourue : 3 x IEC C13
- Prise protégée parafoudre : 1 x IEC C13
- Autonomie : 10 min à demi-charge
- Redémarrage automatique au retour du secteur
- Recharge automatique des batteries, même onduleur éteint

	PUISSANCE (VA)	PUISSANCE (WATT)	RÉF.
Onduleur ÉCO	600	360	<b>791560</b>



PREMIER PRIX !

TOP QUALITÉ !

**Onduleur line interactive – LCD tactile**

## CARACTÉRISTIQUES

- Technologie : line interactive
- Format : boîtier tour
- Affichage : LCD tactile
- Prise secourue : 3 x IEC C13
- Prise protégée parafoudre : 1 x IEC C13
- Port de communication : 1 x USB
- Autonomie : 10 min à demi-charge
- Redémarrage automatique au retour du secteur
- Recharge automatique des batteries, même onduleur éteint

	PUISSANCE (VA)	PUISSANCE (WATT)	RÉF.
Onduleur LCD tactile	400	240	<b>791570</b>
Onduleur LCD tactile	600	360	<b>791571</b>
Onduleur LCD tactile	800	480	<b>791572</b>
Onduleur LCD tactile	1000	600	<b>791573</b>
Onduleur LCD tactile	1500	900	<b>791574</b>
Onduleur LCD tactile	2000	1200	<b>791575</b>



Réf. 791572

TOP QUALITÉ !



AFFICHAGE PAR ÉCRAN LCD TACTILE

**Onduleur line interactive – Rackable 19"**

## CARACTÉRISTIQUES

- Technologie : line interactive
- Format : boîtier rackable 2U
- Affichage : LCD
- Prise secourue : 8 x IEC C13
- Port de communication : 1 x USB
- Autonomie : 10 min à demi-charge
- Redémarrage automatique au retour du secteur
- Recharge automatique des batteries, même onduleur éteint
- Fourni avec équerres de fixation 19"

	PUISSANCE (VA)	PUISSANCE (WATT)	RÉF.
Onduleur LCD rackable	1000	600	<b>791580</b>
Onduleur LCD rackable	2000	1200	<b>791581</b>



Réf. 791580

TOP QUALITÉ !

**Onduleur Z3 Zenergy Box**

Idéal pour les loisirs numériques !

GARANTIE  
03 ANS

## CARACTÉRISTIQUES

- Technologie : haute fréquence
- Format : boîtier tour
- Affichage : LED
- Prise secourue : 4 x CEE 7/5 (sauf Réf. 791796 : 3)
- Prise protégée parafoudre : 4 x CEE 7/5 (sauf Réf. 791796 : 3)
- Port de communication : 1 x USB
- Protection RJ : RJ-45



Réf. 791796

	PUISSANCE (VA)	PUISSANCE (WATT)	RÉF.
Onduleur Z3 Zenergy Box	500	250	<b>791796</b>
Onduleur Z3 Zenergy Box	700	350	<b>791797</b>
Onduleur Z3 Zenergy Box	1000	500	<b>791798</b>

**Onduleur Z4 B-box 2**

Idéal pour l'informatique personnelle !

GARANTIE  
03 ANS

## CARACTÉRISTIQUES

- Technologie : haute fréquence
- Format : boîtier tour
- Affichage : LED
- Prise secourue : 3 x CEE 7/5
- Protection RJ : RJ-11



Réf. 791815

	PUISSANCE (VA)	PUISSANCE (WATT)	RÉF.
Onduleur Z4 B-box 2	500	250	<b>791815</b>
Onduleur Z4 B-box 2	700	350	<b>791816</b>
Onduleur Z4 B-box 2	1000	500	<b>791817</b>

# Onduleurs INFOSEC



**La plupart des onduleurs INFOSEC existent en version Pack incluant la garantie 3 ans ainsi que le kit rackable et / ou la carte SNMP.**

Contactez votre commercial pour plus d'informations !

## Onduleur line interactive X1 EX

GARANTIE 02 ANS



Réf. 791141

### CARACTÉRISTIQUES

- Technologie : line interactive avec AVR
- Format : boîtier tour
- Affichage : LED
- Prise secourue :  
Réf. 791141, 791142 & 791143 : 2 x CEE 7/5  
Réf. 791144, 791145 & 791146 : 4 x CEE 7/5

	PUISSANCE (VA)	PUISSANCE (W)	REF.
Onduleur X1 EX	500	250	<b>791141</b>
Onduleur X1 EX	700	350	<b>791142</b>
Onduleur X1 EX	1000	500	<b>791143</b>
Onduleur X1 EX	1250	625	<b>791144</b>
Onduleur X1 EX	1600	900	<b>791145</b>
Onduleur X1 EX	2000	1200	<b>791146</b>

## Onduleur line interactive X2 LCD TOUCH

GARANTIE 02 ANS



Réf. 791171

### CARACTÉRISTIQUES

- Technologie : line interactive avec AVR
- Format : boîtier tour
- Affichage : LCD tactile
- Prise secourue :  
Réf. 791170, 791171 & 791172 : 2 x CEE 7/5  
Réf. 791173, 791174 & 791175 : 4 x CEE 7/5
- Port de communication : 1 x USB

	PUISSANCE (VA)	PUISSANCE (W)	REF.
Onduleur X2 LCD TOUCH	500	250	<b>791170</b>
Onduleur X2 LCD TOUCH	700	350	<b>791171</b>
Onduleur X2 LCD TOUCH	1000	500	<b>791172</b>
Onduleur X2 LCD TOUCH	1250	625	<b>791173</b>
Onduleur X2 LCD TOUCH	1600	900	<b>791174</b>
Onduleur X2 LCD TOUCH	2000	1200	<b>791175</b>

## Onduleur line interactive X3 EX LCD USB

GARANTIE 02 ANS



Réf. 791151

### CARACTÉRISTIQUES

- Technologie : line interactive avec AVR
- Format : boîtier tour
- Affichage : LCD
- Prise secourue :  
Réf. 791151, 791152, 791153 & 791154 : 2 x CEE 7/5  
Réf. 791155, 791156 & 791157 : 4 x CEE 7/5
- Port de communication : 1 x USB
- Protection RJ : RJ-11, RJ-45

	PUISSANCE (VA)	PUISSANCE (W)	REF.
Onduleur X3 EX LCD USB	500	250	<b>791151</b>
Onduleur X3 EX LCD USB	650	360	<b>791152</b>
Onduleur X3 EX LCD USB	800	480	<b>791153</b>
Onduleur X3 EX LCD USB	1000	500	<b>791154</b>
Onduleur X3 EX LCD USB	1200	600	<b>791155</b>
Onduleur X3 EX LCD USB	1600	900	<b>791156</b>
Onduleur X3 EX LCD USB	2000	1200	<b>791157</b>

## Onduleur line interactive X4 RM Plus

NOUVEAU

GARANTIE 02 ANS

NOUVEAU 2016

### CARACTÉRISTIQUES

- Technologie : line interactive avec AVR
- Format : boîtier rackable 2U
- Affichage : LCD
- Prise secourue :  
Réf. 791201 & 791202 : 4 x IEC C13, 2 x CEE 7/5  
Réf. 791203, 791204 & 791205 : 8 x IEC C13, 2 x CEE 7/5
- Port de communication : 1 x USB
- Protection RJ : RJ-45
- Option : rails 19"



Réf. 791201

	PUISSANCE (VA)	PUISSANCE (W)	REF.
Onduleur X4 RM Plus	600	360	<b>791201</b>
Onduleur X4 RM Plus	800	480	<b>791202</b>
Onduleur X4 RM Plus	1000	600	<b>791203</b>
Onduleur X4 RM Plus	2000	1200	<b>791204</b>
Onduleur X4 RM Plus	3000	1800	<b>791205</b>
Rails 19" pour X4 RM Plus	-	-	<b>791077</b>

## Onduleur line interactive X4 RT

Onduleur tour et rackable !

GARANTIE 02 ANS

### CARACTÉRISTIQUES

- Technologie : line interactive avec AVR
- Format : boîtier tour ou rackable 2U / 3U
- Affichage : LCD
- Prise secourue :  
Réf. 791084, 791085 & 791086 : 4 x CEE 7/5  
Réf. 791081 & 791082 : 8 x IEC C13  
Réf. 791083 : 6 x IEC C13, 1 x IEC C19
- Prise protégée parafoudre : Réf. 791084, 791085 & 791086 : 1 x CEE 7/5
- Port de communication : 1 x USB
- Protection RJ : RJ-11 ou RJ-45
- Option : rails 19", carte SNMP



Réf. 791084



Réf. 791081

	HAUTEUR	PUISSANCE (VA)	PUISSANCE (W)	REF.
Onduleur X4 RT	3U	650	325	<b>791084</b>
Onduleur X4 RT	3U	850	425	<b>791085</b>
Onduleur X4 RT	3U	1000	500	<b>791086</b>
Rails 19" pour X4 RT	-	-	-	<b>791087</b>
Onduleur X4 SINUS RT	2U	1500	900	<b>791081</b>
Onduleur X4 SINUS RT	2U	2000	1200	<b>791082</b>
Onduleur X4 SINUS RT	2U	3000	1800	<b>791083</b>
Rails 19" pour X4 SINUS RT	-	-	-	<b>791077</b>
Carte SNMP pour X4 SINUS RT	-	-	-	<b>791078</b>



## Onduleur on line simple conversion E2 LCD

GARANTIE 02 ANS

### CARACTÉRISTIQUES

- Technologie : on line hybride simple conversion
- Format : boîtier tour
- Affichage : LCD
- Prise secourue :  
Réf. 791061, 791062 & 791063 : 4 x IEC C13  
Réf. 791064 & 791065 : 6 x IEC C13
- Port de communication : 1 x USB
- Protection RJ : RJ-11, RJ-45



Réf. 791064

	PUISSANCE (VA)	PUISSANCE (W)	REF.
Onduleur E2 LCD	600	360	<b>791061</b>
Onduleur E2 LCD	800	480	<b>791062</b>
Onduleur E2 LCD	1000	700	<b>791063</b>
Onduleur E2 LCD	1500	1050	<b>791064</b>
Onduleur E2 LCD	2000	1400	<b>791065</b>

## Onduleur on line double conversion E3 PRO

GARANTIE 02 ANS

### CARACTÉRISTIQUES

- Technologie : on line double conversion
- Format : boîtier rackable 1U à 3U
- Affichage : LED ou LCD
- Prise secourue :  
Réf. 791121, 791122 : 3 x IEC C13  
Réf. 791123, 791124 : 4 x IEC C13  
Réf. 791125, 791126 & 791127 : bornier entrée / sortie
- Port de communication : 1 x USB, 1 x RS-232
- Option : rail 19", batterie supplémentaire, carte SNMP



Réf. 791121



Réf. 791125

	HAUTEUR	PUISSANCE (VA)	PUISSANCE (W)	REF.
Onduleur E3 PRO RM	1U	1000	900	<b>791121</b>
Onduleur E3 PRO RT	2U	1000	900	<b>791122</b>
Onduleur E3 PRO RT	2U	2000	1800	<b>791123</b>
Onduleur E3 PRO RT	2U	3000	2700	<b>791124</b>
Onduleur E3 PRO RT	4U	5000	4500	<b>791125</b>
Onduleur E3 PRO RT	4U	6000	5400	<b>791126</b>
Onduleur E3 PRO RT	6U	10000	9000	<b>791127</b>
Rails 19" pour E3 PRO	-	-	-	<b>791077</b>
Carte SNMP pour E3 PRO	-	-	-	<b>791078</b>

## Onduleur on line simple conversion E3 LCD RT

GARANTIE 02 ANS

### CARACTÉRISTIQUES

- Technologie : on line hybride simple conversion
- Format : boîtier rackable 2U
- Affichage : LCD
- Prise secourue :  
Réf. 791071, 791072, 791073 & 791074 : 8 x IEC C13  
Réf. 791075 & 791076 : 6 x IEC C13, 1 x IEC C19
- Port de communication : 1 x USB, 1 x RS-232
- Protection RJ : RJ-45
- Option : rail 19", batterie supplémentaire, carte SNMP



Réf. 791073



	PUISSANCE (VA)	PUISSANCE (W)	REF.
Onduleur E3 LCD RT	1000	640	<b>791071</b>
Onduleur E3 LCD RT	1500	880	<b>791072</b>
Onduleur E3 LCD RT	2000	1300	<b>791073</b>
Onduleur E3 LCD RT	2500	1600	<b>791074</b>
Onduleur E3 LCD RT	3000	2000	<b>791075</b>
Onduleur E3 LCD RT	3500	2500	<b>791076</b>
Rails 19" pour E3 LCD RT	-	-	<b>791077</b>
Carte SNMP pour E3 LCD RT	-	-	<b>791078</b>

## Onduleur on line double conversion E4 LCD PRO

GARANTIE 02 ANS

### CARACTÉRISTIQUES

- Technologie : on line double conversion
- Format : boîtier tour
- Affichage : LCD
- Prise secourue :  
Réf. 790990 : 3 x IEC C13  
Réf. 790991, 790992 & 790993 : 4 x IEC C13  
Réf. 790994, 790995, 790996 & 790997 : bornier entrée / sortie
- Port de communication : 1 x USB, 1 x RS-232
- Option : batterie supplémentaire, carte SNMP



Réf. 790997

Réf. 790993

	PUISSANCE (VA)	PUISSANCE (W)	REF.
Onduleur E4 LCD PRO	1000	900	<b>790990</b>
Onduleur E4 LCD PRO	1500	1350	<b>790991</b>
Onduleur E4 LCD PRO	2000	1800	<b>790992</b>
Onduleur E4 LCD PRO	3000	2700	<b>790993</b>
Onduleur E4 LCD PRO	5000	4500	<b>790994</b>
Onduleur E4 LCD PRO	6000	5400	<b>790995</b>
Onduleur E4 LCD PRO	8000	7200	<b>790996</b>
Onduleur E4 LCD PRO	10000	9000	<b>790997</b>
Carte SNMP pour E4 LCD PRO	-	-	<b>791078</b>

## Onduleur on line double conversion E4 Value

NOUVEAU

GARANTIE 02 ANS

NOUVEAUTÉ 2016

### CARACTÉRISTIQUES

- Technologie : on line double conversion
- Format : boîtier tour
- Affichage : LED ou LCD
- Prise secourue :  
Réf. 790900 : 3 x IEC C13  
Réf. 790901 : 4 x IEC C13  
Réf. 790902 : 4 x IEC C13, bornier entrée / sortie  
Réf. 790903, 790904 & 790905 : bornier entrée / sortie
- Port de communication : 1 x RS-232
- Option : carte SNMP



Réf. 790901

	PUISSANCE (VA)	PUISSANCE (W)	REF.
Onduleur E4 Value	1000	800	<b>790900</b>
Onduleur E4 Value	2000	1600	<b>790901</b>
Onduleur E4 Value	3000	2400	<b>790902</b>
Onduleur E4 Value	5000	4000	<b>790903</b>
Onduleur E4 Value	6000	4800	<b>790904</b>
Onduleur E4 Value	10000	8000	<b>790905</b>
Carte SNMP pour E4 Value	-	-	<b>791078</b>

## Onduleur on line double conversion E6 LCD RT Evolution

GARANTIE 02 ANS

### CARACTÉRISTIQUES

- Technologie : on line double conversion
- Format : boîtier rackable 2U à 6U
- Affichage : LCD
- Prise secourue :  
Réf. 791004 & 791005 : 8 x IEC C13  
Réf. 791006 : 6 x IEC C13, 1 x IEC C19  
Réf. 791007, 791008, 791009 & 791015 : bornier entrée / sortie
- Port de communication : 1 x USB, 1 x RS-232
- Option : rail 19", batterie supplémentaire, carte SNMP
- Onduleur parallélisable et redondant



Réf. 791004

	HAUTEUR	PUISSANCE (VA)	PUISSANCE (W)	REF.
Onduleur E6 LCD RT Evolution	2U	1000	900	<b>791004</b>
Onduleur E6 LCD RT Evolution	2U	2000	1800	<b>791005</b>
Onduleur E6 LCD RT Evolution	2U	3000	2700	<b>791006</b>
Onduleur E6 LCD RT Evolution	6U	5000	4500	<b>791007</b>
Onduleur E6 LCD RT Evolution	6U	6000	5400	<b>791008</b>
Onduleur E6 LCD RT Evolution	6U	8000	7200	<b>791009</b>
Onduleur E6 LCD RT Evolution	6U	10000	9000	<b>791015</b>
Rails 19" pour E6 LCD RT Evolution	-	-	-	<b>791077</b>
Carte SNMP pour E6 LCD RT Evolution	-	-	-	<b>791078</b>

# Piles & batteries rechargeables VARTA



## PILES ALCALINES



Réf. 958506



Réf. 958507



Réf. 958491



Réf. 958495

TYPE	TENSION	COND.	RÉF.
V236A	12 V	Blister de 1	<b>958506</b>
LR44 / V136A	1,5 V	Blister de 1	<b>958507</b>
LR03 / AAA	1,5 V	Blister de 4	<b>958491</b>
LR6 / AA	1,5 V	Blister de 2	<b>958492</b>
LR14 / C	1,5 V	Blister de 2	<b>958493</b>
LR20 / D	1,5 V	Blister de 2	<b>958494</b>
6LR61 / E	9 V	Blister de 1	<b>958495</b>

## PILES LITHIUM



Réf. 958508



Réf. 958510



Réf. 958496



Réf. 958498

TYPE	TENSION	COND.	RÉF.
CR2016	3 V	Blister de 1	<b>958508</b>
CR2025	3 V	Blister de 1	<b>958509</b>
CR2032	3 V	Blister de 1	<b>958510</b>
CR2430	3 V	Blister de 1	<b>958511</b>
FR03 / AAA	1,5 V	Blister de 2	<b>958496</b>
FR06 / AA	1,5 V	Blister de 2	<b>958497</b>
CR-V9	9 V	Blister de 1	<b>958498</b>

## BATTERIES NI-MH RECHARGEABLES



Réf. 958499



Réf. 958500



Réf. 958501



Réf. 958503

TYPE	TENSION	CAPACITE	COND.	RÉF.
HR03 / AAA	1,5 V	800 mAh	Blister de 4	<b>958499</b>
HR6 / AA	1,5 V	2100 mAh	Blister de 4	<b>958500</b>
HR14 / C	1,5 V	3000 mAh	Blister de 2	<b>958501</b>
HR20 / D	1,5 V	3000 mAh	Blister de 2	<b>958502</b>
HR22 / E	9 V	200 mAh	Blister de 1	<b>958503</b>



Retrouvez tous nos chargeurs de batteries

Page : 298

# Piles & batteries rechargeables ANSMANN



## PILES ALCALINES

TYPE	TENSION	CAPACITE	COND.	RÉF.
LR41	1,5 V	25 mAh	Blistre de 1	<b>959323</b>
LR43	1,5 V	75 mAh	Blistre de 1	<b>958417</b>
LR44	1,5 V	115 mAh	Blistre de 1	<b>958420</b>
LR54	1,5 V	50 mAh	Blistre de 1	<b>958419</b>
LR03 / AAA	1,5 V	1070 mAh	Blistre de 4	<b>958440</b>
LR03 / AAA	1,5 V	1070 mAh	Pack de 2	<b>958460</b>
LR6 / AA	1,5 V	2600 mAh	Blistre de 4	<b>958450</b>
LR6 / AA	1,5 V	2600 mAh	Pack de 8	<b>958471</b>
LR14 / C	1,5 V	800 mAh	Blistre de 2	<b>959327</b>
LR20 / D	1,5 V	1650 mAh	Blistre de 2	<b>959325</b>
6LR61 / E	9 V	550 mAh	Blistre de 1	<b>959326</b>
A10	9 V	38 mAh	Blistre de 1	<b>958412</b>
A11	6 V	38 mAh	Blistre de 1	<b>958413</b>
A23	12 V	550 mAh	Blistre de 1	<b>959324</b>
A27	12 V	20 mAh	Blistre de 1	<b>958414</b>
A29	9 V	20 mAh	Blistre de 1	<b>958415</b>
4LR44	6 V	155 mAh	Blistre de 1	<b>958411</b>



Réf. 958420



Réf. 958440

## PILES LITHIUM

TYPE	TENSION	CAPACITE	COND.	RÉF.
CR123A	3 V	1500 mAh	Blistre de 1	<b>958466</b>
CR1616	3 V	55 mAh	Blistre de 1	<b>958465</b>
CR1620	3 V	70 mAh	Blistre de 1	<b>958462</b>
CR2016	3 V	83 mAh	Blistre de 1	<b>959321</b>
CR2025	3 V	160 mAh	Blistre de 1	<b>959322</b>
CR2032	3 V	240 mAh	Blistre de 1	<b>958430</b>
CR2430	3 V	300 mAh	Blistre de 1	<b>958463</b>
CR2450	3 V	600 mAh	Blistre de 1	<b>958464</b>
CR2477	3 V	1000 mAh	Blistre de 1	<b>958467</b>
FR03 / AAA	1,5 V	1200 mAh	Blistre de 2	<b>958455</b>
FR06 / AA	1,5 V	3000 mAh	Blistre de 2	<b>958456</b>
FR06 / AA	1,5 V	3000 mAh	Blistre de 4	<b>958457</b>



Réf. 958465



Réf. 958430

## BATTERIES NI-MH RECHARGEABLES

TYPE	TENSION	CAPACITE	COND.	RÉF.
HR03 / AAA	1,2 V	800 mAh	Blistre de 2	<b>958693</b>
HR03 / AAA	1,2 V	800 mAh	Blistre de 4	<b>958697</b>
HR03 / AAA	1,2 V	1000 mAh	Blistre de 2	<b>958691</b>
HR03 / AAA	1,2 V	1100 mAh	Blistre de 2	<b>958692</b>
HR03 / AAA	1,2 V	1100 mAh	Blistre de 4	<b>959332</b>
HR6 / AA	1,2 V	1300 mAh	Blistre de 2	<b>959333</b>
HR6 / AA	1,2 V	1300 mAh	Blistre de 4	<b>959334</b>
HR6 / AA	1,2 V	2100 mAh	Blistre de 2	<b>959338</b>
HR6 / AA	1,2 V	2100 mAh	Blistre de 4	<b>958695</b>
HR6 / AA	1,2 V	2500 mAh	Blistre de 2	<b>959337</b>
HR6 / AA	1,2 V	2500 mAh	Blistre de 4	<b>958696</b>
HR6 / AA	1,2 V	2850 mAh	Blistre de 4	<b>959021</b>
HR22 / E	8,4 V	250 mAh	Blistre de 1	<b>958720</b>

ACCESSOIRE

Testeur de charge des batteries **958806**



Réf. 959021



Réf. 958695

## PILES ALCALINES INDUSTRIELLES

### CARACTÉRISTIQUES

- Grande capacité
- Longévité accrue
- Jusqu'à 20% d'énergie en plus !

TYPE	TENSION	CAPACITE	COND.	RÉF.
LR03 / AAA	1,5 V	1300 mAh	10 x schrink de 4	<b>958900</b>
LR06 / AA	1,5 V	2900 mAh	10 x schrink de 4	<b>958901</b>
LR14 / C	1,5 V	7500 mAh	20	<b>958902</b>
LR20 / D	1,5 V	18000 mAh	20	<b>958903</b>
6LR61	9 V	550 mAh	10	<b>958904</b>



NOUVEAU

NOUVEAU 2016

: NOUVEAUTÉ



# Chargeurs de batterie

Une nouvelle gamme repensée pour vos besoins !



## Guide de choix

Les différents formats de piles sont normalisés par la Commission Electronique Internationale (CEI) et par l'American National Standards Institute (ANSI), et peuvent présenter des dénominations différentes pour un même produit.

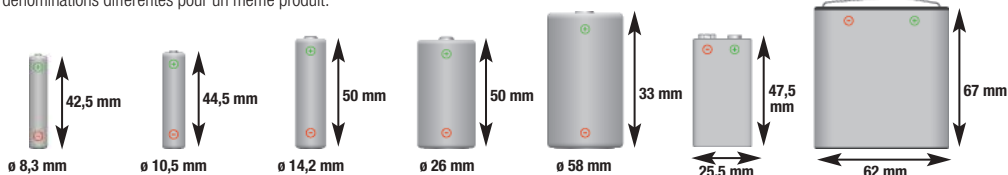

APPELLATION	AAAA	AAA MICRO	AA MIGNON	C BABY	D MONO	E E-BLOCK (PP3)	4.5 V NORMAL
TECHNOLOGIE							
Alcaline	LR61 E96	LR03	LR6	LR14	LR20	6LR61 6LF22 6LP3146 LR22	3LR12
Lithium	-	FR03 L92	FR6 L91	-	-	1604LC CR-V9	-
Saline	-	R03	R6	R14	R20	6F22	3R12
Rechargeable	-	HR03	HR6	HR14	HR20	HR22	-
TENSION							
Jetable	1,5 V	1,5 V	1,5 V	1,5 V	1,5 V	9 V	4,5 V
Rechargeable	1,2 V	1,2 V	1,2 V	1,2 V	1,2 V	8,4 V	3,6 V

**FAITES UN GESTE POUR LA PLANÈTE : ADOPTEZ DES BATTERIES RECHARGEABLES !**

## CHARGEURS DE BATTERIES



**BATTERIES FOURNIES, CHARGE EN 15 MIN !**



**MULTI-FORMATS !**



**MULTI-FORMATS !**



**BATTERIES FOURNIES !**

*Ultra rapide et nomade !*

*Rapide et universel !*

*Standard et universel !*



**PRISE USB !  
PRISE FR !**



**MULTI-FORMATS !  
PRISE USB !  
PRISE FR !**



**BATTERIES FOURNIES !**



*Rapide, nomade et universel !*

*Rapide et nomade !*

*Standard !*

*Ecran LCD !*

N°	FORMAT DE PRISE	ALIMENTATION	NBRE EMPLACEMENTS	TEMPS DE CHARGE	FORMAT ACCUS	ARRÊT DE CHARGE	ACCUS FOURNIS	GARANTIE	RÉF.
A	FR + allume-cigare	EU 230 V	4	15 min	AA, AAA	Minuterie + contrôle de température	4 x AA 2400 mAh préchargés	3 ans	<b>958882</b>
B	FR	Usage mondial 100 - 240 V	4	4 H	AA, AAA, C, D, 9 V	Minuterie + contrôle de température	-	3 ans	<b>958883</b>
C	FR	Usage mondial 100 - 240 V	4	5 H	AA, AAA, C, D, 9 V	Minuterie	-	3 ans	<b>958881</b>
D	FR	EU 230 V	4	7 H	AA, AAA	Minuterie	4 x AA 1600 mAh préchargés	3 ans	<b>958880</b>
E	FR + allume-cigare + USB	Usage mondial 100 - 240 V	3	45 min	AA, AAA, 3,6 V, 7,2 V	Minuterie	-	3 ans	<b>958812</b>
F	FR + allume-cigare	EU 230 V	4	2 H	AA, AAA, C, D, 9 V	Minuterie	-	3 ans	<b>958804</b>
G	FR	Usage mondial 100 - 240 V	4	7 H	AA, AAA	Minuterie	4 x AA 2850 mAh	3 ans	<b>958802</b>
H	FR	Usage mondial 100 - 240 V	4	7 H	AA, AAA	Minuterie	-	3 ans	<b>958807</b>



# TÉLÉPHONIE / VISIOCONFERENCE

## SOMMAIRE

Casques téléphoniques filaires	300
Casques téléphoniques sans fil	301
Accessoires pour casques téléphoniques	302
Casques communications unifiées et systèmes Bluetooth	303
Téléphones analogiques & PABX Pro	304
Téléphonie sans fil DECT	305
Téléphones VoIP & standards téléphoniques	306
Amplificateurs GSM/3G & Passerelles VoIP	307
Conférenciers & haut-parleurs de conférence	308
Cordons téléphoniques	309 - 310
Brassage & accessoires	311
Accessoires téléphonie	312 - 313

## ZOOM SUR

### Casque téléphone sans fil

**Simple et performant pour  
les centres d'appels !**

- Portée : 120 m
- Autonomie : 8h
- Micro antibruit

NOUVEAU  
2016



DACOMEX

RÉF.  
291021

Page 301

# Casques téléphoniques filaires



Retrouvez nos accessoires casques téléphoniques

Page : 302

## UTILISATION OCCASIONNELLE (jusqu'à 4h / jour)



LE PLUS PRODUIT	Universel PC et poste téléphonique !	Câble QD / RJ-9 inclus, micro antibruit !	Léger avec perche rotative 360° !	Avec protection auditive ActiveGuard !
CONNECTEURS INCLUS	RJ 9 / jack 3.5	QD / RJ9	QD (câbles adaptateurs en option)	QD (câbles adaptateurs en option)
COMPATIBILITÉ	Tel / PC / Mobile*	Tel / PC / Mobile*	Tel / PC / Mobile*	Tel / PC / Mobile*
MICRO	Ajustable	Micro Flex	Micro antibruit	Micro Standard omnidirectionnel
OREILLETES	Mousse	Mousse et Similii cuir	Mousse	Mousse et similii cuir
	1 ÉCOUTEUR	1 ÉCOUTEUR 2 ÉCOUTEURS	1 ÉCOUTEUR 2 ÉCOUTEURS	1 ÉCOUTEUR 2 ÉCOUTEURS
RÉF.	<b>574420</b>	RÉF. <b>291010 291011</b>	RÉF. <b>272300 272302</b>	RÉF. <b>163300 163310</b>

## UTILISATION QUOTIDIENNE ET INTENSIVE (+ 4h / jour)



LE PLUS PRODUIT	Idéal centre d'appels, câble QD / RJ9 inclus !	Avec serre tête, contour d'oreille et contour de nuque !	Serre-tête rembouré, matériaux ultra solides !	Écouteurs pivotants, système ActiveGuard !
CONNECTEURS INCLUS	QD / RJ9	QD (câble adaptateur en option)	QD (câbles adaptateurs en option)	QD (câbles adaptateurs en option)
COMPATIBILITÉ	Tel / PC / Mobile*	Tel / PC / Mobile*	Tel / PC / Mobile*	Tel / PC / Mobile*
MICRO	Micro tube métal articulé	Micro antibruit, perche longue fixe	Micro antibruit, perche flexible	Micro antibruit, perche rigide et pivotante
OREILLETES	Similii cuir	Similii cuir	Similii cuir	Mousse
	1 ÉCOUTEUR 2 ÉCOUTEURS	1 ÉCOUTEUR	1 ÉCOUTEUR 2 ÉCOUTEURS	1 ÉCOUTEUR 2 ÉCOUTEURS
RÉF.	<b>291012 291013</b>	RÉF. <b>465521</b>	RÉF. <b>272400 272402</b>	RÉF. <b>450230 450260</b>



LE PLUS PRODUIT	Protection auditive intégrée, câble QD/RJ9 inclus !	Meilleur rapport qualité/prix, câble QD/RJ9 inclus !	Larges écouteurs, perche coulissante !	Active acoustic shock & ultra noise cancelling !
CONNECTEURS INCLUS	QD / RJ9	QD / RJ9	QD (câbles adaptateurs en option)	QD (câbles adaptateurs en option)
COMPATIBILITÉ	Tel / PC / Mobile*	Tel / PC / Mobile*	Tel / PC / Mobile*	Tel / PC / Mobile*
MICRO	Audio-tube télescopique	Ultra antibruit, perche longue fixe	Micro antibruit, perche longue fixe	Micro antibruit, perche longue flexible
OREILLETES	Mousse anti-transpirant	Similii cuir	Similii cuir	Similii cuir
	1 ÉCOUTEUR 2 ÉCOUTEURS	1 ÉCOUTEUR	1 ÉCOUTEUR 2 ÉCOUTEURS	1 ÉCOUTEUR 2 ÉCOUTEURS
RÉF.	<b>291014 291015</b>	RÉF. <b>291016</b>	RÉF. <b>465524 465525</b>	RÉF. <b>450510 450520</b>

## Casques téléphoniques sans fil



Economisez jusqu'à 50€ !

Pour tout achat d'un casque sans fil de la marque Sennheiser, obtenez votre décroché mécanique ou automatique GRATUIT !

\* (Précisez le modèle de votre téléphone sur votre commande pour recevoir le type de décroché compatible)



## CONNEXION SUR TÉLÉPHONE FIXE

## CONNEXION SUR TÉLÉPHONE FIXE &amp; PC



D10 PHONE



DW OFFICE PHONE



DW OFFICE

DW PRO 1  
DW PRO 2

LE PLUS PRODUIT	Design, léger, plug & play, mode conférence !	Ultra confortable pour un usage intensif !	2 confort : serre tête et contour d'oreille, recharge express !	Son haute définition, longue perche microajustable !
PORTÉE	180 m	120 m	150 m	180 m
AUTONOMIE	100h / 12h	9h	100h / 8h	100h / 12h
DÉCROCHÉ	Gratuit*	Gratuit*	Gratuit*	Gratuit*
	1 ÉCOUTEUR	1 ÉCOUTEUR	1 ÉCOUTEUR	1 ÉCOUTEUR 2 ÉCOUTEURS
RÉF.	<b>450110</b>	RÉF. <b>454301</b>	RÉF. <b>454300</b>	RÉF. <b>454304 454308</b>

## CONNEXION SUR TÉLÉPHONE FIXE

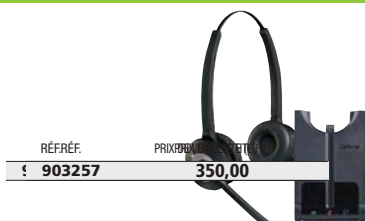

RÉF. RÉF.

903257

PROXIMÉ  
350,00

PRO 920



CS540

NOUVEAUTÉ  
2016

DMX PRO 110



LE PLUS PRODUIT	Existe en mono et double écouteur !		Livré avec serre tête et contour d'oreilles !				Simple et performant pour les centres d'appels !
PORTÉE	150 m		120 m				120 m
AUTONOMIE	8h		7h				8h
DÉCROCHÉ	Optionnel (page 302)		Optionnel	livré avec	livré avec	livré avec	Optionnel (page 302)
	1 ÉCOUTEUR	2 ÉCOUTEURS	CASQUE + BASE	+ HL10	+ APA-23 / ALCATEL	+ APS-11 / SIEMENS & AASTRA	1 ÉCOUTEUR
RÉF.	<b>270920</b>	<b>270921</b>	RÉF. <b>465526</b>	<b>465410</b>	<b>465538</b>	<b>465539</b>	RÉF. <b>291021</b>

## CONNEXION SUR TÉLÉPHONE FIXE, PC &amp; MOBILE



PRO 9450

NOUVEAUTÉ  
2016

SAVI 740

NOUVEAUTÉ  
2016

VOYAGER LEGEND CS

NOUVEAUTÉ  
2016

LE PLUS PRODUIT	Surface tactile pour réglages !		3 confort : serre-tête, contour d'oreille et contour de nuque !		Idéal pour les professionnels mobiles !			
CONNEXION	Téléphone fixe / PC		Téléphone fixe / PC / Mobile		Téléphone fixe / PC / Mobile			
PORTÉE	150 m		120 m		10 m			
AUTONOMIE	10h		9h		11 jours / 7h			
DÉCROCHÉ	Optionnel (page 302)		Optionnel (page 302)		Optionnel	livré avec	livré avec	livré avec
	1 ÉCOUTEUR	2 ÉCOUTEURS	1 ÉCOUTEUR		OREILLETTE + BASE	+ HL10	+ APA-23 / ALCATEL	+ APS-11 / SIEMENS & AASTRA
RÉF.	<b>279450</b>	<b>279452</b>	RÉF. <b>465528</b>	RÉF. <b>465543</b>	<b>465545</b>	<b>465544</b>	<b>465546</b>	

: NOUVEAUTÉ

# Accessoires pour casques téléphoniques

## ACCESSOIRES POUR CASQUES TÉLÉPHONIQUES

**Dexlan**

RECOMMANDÉ PAR NOS EXPERTS



### Adaptateur téléphone pour micro-casque

Branchez un casque multimédia à un téléphone !

**CARACTERISTIQUES**

- RJ9-2 Jack 3.5 mm
- 2 prises jack 3.5 mm : microphone et écouteurs
- 1 prise RJ9 : pour téléphone
- Longueur : 10 cm



RÉF.

**574400**

**DACOMEX**

RECOMMANDÉ PAR NOS EXPERTS



A }



B }



C }



D }



E }



F }



DESIGNATION	PLUS PRODUIT	RÉF.
A Switch casque téléphonique RJ9 avec 2 boutons muet	Spécial formation double écoute !	<b>291045</b>
B Câble extensible de recharge pour casque QD-RJ9, 3m	Compatible casques Jabra !	<b>291003</b>
C Cordon booster micro 10db pour casque tel QD-RJ9	Boostez le son du casque !	<b>291005</b>
D 5 coussinets simili cuir pour casque téléphonique	Changez régulièrement vos coussinets !	<b>291050</b>
E 5 bonnettes microphone pour casque téléphonique	Changez régulièrement vos protections micro !	<b>291060</b>
F Câble rallonge casque téléphonique QD-QD, 3m	Compatible casques Jabra !	<b>291006</b>

## CÂBLES POUR CASQUES TÉLÉPHONIQUES

**DACOMEX**

RECOMMANDÉ PAR NOS EXPERTS



Réf. 291020



Réf. 291009

### Câble pour casques téléphoniques filaires

	RÉF.
Dacomex câble casque tel QD-Jack 2.5 mm	<b>291009</b>
Dacomex câble casque tel QD-Jack 3.5 pour Alcatel & Macbook	<b>291040</b>
Dacomex câble casque tel QD-Jack 3.5 pour smartphones	<b>291035</b>
Dacomex câble casque tel QD-Usb pour ordinateur ou tablette	<b>291020</b>
Dacomex câble casque tel QD-2xJack 3.5 pour ordinateur	<b>291030</b>



Réf. 455362



Réf. 284710

### Câble pour casques téléphoniques



**POUR TOUT ACHAT D'UN CASQUE SANS FIL DE LA MARQUE SENNHEISER, OBTENEZ VOTRE DÉCROCHÉ MECANIQUE OU AUTOMATIQUE GRATUIT !**

(Précisez le modèle de votre téléphone sur votre commande pour recevoir le type de décroché compatible)

	POUR CASQUE	RÉF.
CSTD01 Cordon Etiro RJ9 Easydisconnect Standard	Filaire	<b>455362</b>
CSTD08 Cordon Etiro RJ9 Easydisconnect Cisco	Filaire	<b>455365</b>
HSL10 Levier mécanique décroché à distance	Sans fil	<b>284710</b>
EHS-ALCATEL Décroché automatique tel Alcatel, type MSH, serie 8 et 9	Sans fil	<b>454102</b>



Réf. 460000



Réf. 465611

### Câble pour casques téléphoniques



	POUR CASQUE	RÉF.
U10P Câble standard QD-RJ9	Filaire	<b>465610</b>
U10 Câble extensible QD pour téléphones Cisco, 3m	Filaire	<b>465612</b>
Rallonge câble Quick Disconnect pour casque tel plantronics, 3 m	Filaire	<b>460000</b>
HL10 Levier de décrochage mécanique	Sans fil	<b>465611</b>
EHS APA-23 Décroché électronique pour Alcatel	Sans fil	<b>465617</b>
EHS APS-11 Décroché électronique pour Siemens/Aastra	Sans fil	<b>465618</b>



Réf. 270101



Réf. 271000

### Câble pour casques téléphoniques



**CARACTÉRISTIQUES**

- Accessoires sans fil compatibles avec casque Dacomex DMX PRO 110

	POUR CASQUE	RÉF.
Cordon droit QD / RJ9 - 50 cm	Filaire	<b>270001</b>
Cordon spiralé QD / RJ9 - 3 m	Filaire	<b>270101</b>
Cordon spiralé GN1200 QD / RJ9 - 2m multi-polarité	Filaire	<b>271200</b>
GN1000 Levier de décrochage mécanique	Sans fil	<b>271000</b>
MSH Alcatel décroché électronique pour Alcatel	Sans fil	<b>270109</b>
HHC Cisco décroché électronique pour Cisco	Sans fil	<b>270116</b>

# Casques communications unifiées et systèmes Bluetooth

## CASQUES FILAIRES



BLACKWIRE C310 M  
BLACKWIRE C320 M

plantronics



EVOLVE 40 UC DUO MS

Jabra  
YOU'RE ON



SC 40 USB MS  
SC 70 USB MS

SENNHEISER  
COMMUNICATIONS



SC 230 USB MS II  
SC 260 USB MS II

SENNHEISER  
COMMUNICATIONS

LE PLUS PRODUIT	Commandes appel sur le cordon, son large bande !	Double connexion USB et Jack 3,5 mm !	Arceau flexible avec rembourrage en similicuir !	Léger et résistant avec télécommande sur le cordon !
CONNEXION	USB	USB, Jack 3.5 mm	USB	USB
MICRO	Antibruit	Antibruit	Antibruit	Antibruit
	1 ÉCOUTEUR 2 ÉCOUTEURS	1 ÉCOUTEUR 2 ÉCOUTEURS	1 ÉCOUTEUR 2 ÉCOUTEURS	1 ÉCOUTEUR 2 ÉCOUTEURS
RÉF.	465500 465501	RÉF. 270041 270040	RÉF. 450130 450160	RÉF. 450224 450225

## CASQUES & OREILLETES SANS FIL



VOYAGER FOCUS UC MS

plantronics



VOYAGER LEGEND UC MS

plantronics



MB PRO 1  
MB PRO 2

SENNHEISER  
COMMUNICATIONS



VMX 200 II

SENNHEISER  
COMMUNICATIONS

LE PLUS PRODUIT	Le casque idéal pour vos appels et vos contenus multimédia !	Double connexion: téléphone mobile et PC !	Bluetooth 4.0 (multiconnexion), recharge rapide, écouteur large !	La meilleure qualité sonore, 2 micros antibruit !
CONNEXION	Bluetooth 4.1	Bluetooth 3.0	USB, Bluetooth 4.0	Bluetooth 3.0
MICRO	Antibruit	Antibruit	Antibruit	2 micros antibruit
PORTÉE	10 mts	10 mts	25 m	10 m
AUTONOMIE	12h	6h	100h / 15h	10j / 6h
	1 ÉCOUTEUR 2 ÉCOUTEURS	1 ÉCOUTEUR 2 ÉCOUTEURS	1 ÉCOUTEUR 2 ÉCOUTEURS	1 ÉCOUTEUR 2 ÉCOUTEURS
RÉF.	465549	RÉF. 465548	RÉF. 456041 456044	RÉF. 450202

## KITS MAINS LIBRES BLUETOOTH POUR VOITURE

### Kit mains libres Bluetooth FREEWAY

Passez des appels dans votre voiture en toute légalité !

#### CARACTÉRISTIQUES

- Système stéréo à 3 haut-parleurs et du son Surround virtuel
- 2 micros antibruits
- Alertes et commandes vocales pour toutes fonctionnalités
- Peut appairer jusqu'à deux téléphones à la fois
- Longue autonomie : 14 heures  
40 jours en veille
- Chargeur allume-cigare et USB inclus



RÉF.

270361

Freeway Kit mains libres Bluetooth

CONFORME  
LÉGISLATION



### Kit mains libres Bluetooth K100

Téléphonez en conduisant sans craindre pour vos points !

#### CARACTÉRISTIQUES

- Fixation clip pour pare-soleil
- Transmetteur FM intégré et profil Bluetooth stéréo
- Haut parleur de haute qualité
- Double micro antibruit
- Alertes vocales pour éviter distraction
- Longue autonomie : 17 heures  
15 jours en veille
- Chargeur allume-cigare inclus



RÉF.

465537

K100 Kit mains libres Bluetooth

plantronics

CONFORME  
LÉGISLATION



# Téléphones analogiques & dédié PABX/IPBX

## TÉLÉPHONES ANALOGIQUES



TEMPORIS 180  
**ALCATEL**  
business phones



TEMPORIS 380  
**ALCATEL**  
business phones



TEMPORIS 580  
**ALCATEL**  
business phones



TEMPORIS 780  
**ALCATEL**  
business phones

LE PLUS PRODUIT	L'entrée de gamme compatible PABX !	Fonction mains libres, touche secret !	Touche dédiée casque, témoin lumineux !	Autoalimenté par la ligne téléphonique !
RÉPERTOIRE	-	-	-	170
MÉMOIRES DIRECTES	-	10	10	10
CONNEXION CASQUE	-	oui	oui	oui
RÉF.	<b>284068</b>	RÉF. <b>284074</b>	RÉF. <b>284076</b>	RÉF. <b>284077</b>



DA210  
**Gigaset**



DA410  
**Gigaset**



DA710  
**Gigaset**



SEREA SAFY  
**THOMSON**

LE PLUS PRODUIT	Fixation murale, témoin lumineux, touche secret, existe en blanc !	Fonction mains libres, son HD, compatible box ADSL !	Large écran inclinable, compatible box ADSL !	Idéal pour malvoyants et malentendants !
RÉPERTOIRE	-	-	100 contacts	-
MÉMOIRES DIRECTES	Bis (1)	4	8	3
CONNEXION CASQUE	-	oui	RJ-9	-
RÉF.	<b>284421</b>	RÉF. <b>284441</b>	RÉF. <b>284471</b>	RÉF. <b>284851</b>

## TÉLÉPHONES PABX DÉDIÉ



6753  
**Mitel**

NOUVEAUTÉ 2016



8029  
**Alcatel-Lucent**



IP 6735i  
**Mitel**

NOUVEAUTÉ 2016



IP 8028  
**Alcatel-Lucent**

NOUVEAUTÉ 2016

COMPATIBILITÉ	PABX Astra	PABX Alcatel-Lucent	IP pour installation Astra	IP pour installation Alcatel-Lucent
RÉPERTOIRE	-	oui: collectif et personnel	20 contacts	oui: collectif et personnel
TOUCHES FONCTION	6	4	12	4
CONNEXION CASQUE	-	oui	oui	oui
LE PLUS!	Ecoute amplifiée, témoin lumineux, touche secret !	Mains libres et clavier AZERTY !	Prend en charge jusqu'à 9 lignes	Mains libres et clavier AZERTY !
RÉF.	<b>280753</b>	RÉF. <b>288029</b>	RÉF. <b>286735</b>	RÉF. <b>288028</b>

## TÉLÉPHONES SANS FIL DECT SIP ET PBX



142 D  
**Mitel**



612 D  
**Mitel**

NOUVEAUTÉ 2016



622 D  
**Mitel**



8232 DECT  
**Alcatel-Lucent**

COMPATIBILITÉ	PABX Astra, DECT SIP, DECT IP et DECT TDM	PABX Astra, DECT IP et DECT TDM, norme IP50	PABX Astra, DECT IP, DECT TDM et Bluetooth	PABX Alcatel-Lucent
PORTÉE	50 m intérieur / 300 m extérieur	50 m intérieur / 300 m extérieur	50 m int. / 300 m ext. + 10 m Bluetooth	50 m int. / 300 m ext. + 10 m Bluetooth
AUTONOMIE EN CONV.	15 h	12 h	12 h	20h
CONNEXION CASQUE	Jack 2.5 mm	Jack 2.5 mm	Jack 2.5 mm	Jack 3.5 mm
LE PLUS!	Vibreur, fonction mains libres, livré avec clip ceinture	IP50 : résistant aux dépôts de poussière, livré avec clip ceinture	Bluetooth, norme IP50, livré avec clip ceinture	Chargeur en option (Réf. 288233) Alimentation en option (Réf. 288234)
RÉF.	<b>280613</b>	RÉF. <b>280612</b>	RÉF. <b>280614</b>	RÉF. <b>288232</b>

GAMME PARTICULIERS



Gigaset



Gigaset



Gigaset



Gigaset

LE PLUS PRODUIT	Pratique et économique !	Écran personnalisable (avec couleurs) !	Fonction babyphone et grande écran couleur !	Gestion des appels : liste noire et plage horaires !
ÉCRAN	Alphanumérique	Couleur alphanumérique	Couleur rétro-éclairé à 6 lignes	Grand écran couleur
RÉPERTOIRE	100	150	200	250
PORTÉE	50 m intérieur / 300 m extérieur	50 m intérieur / 300 m extérieur	50 m intérieur / 300 m extérieur	50 m intérieur / 300 m extérieur
AUTONOMIE EN CONV.	18 h	18 h	24 h	12 h
CONNEXION CASQUE	DECT	DECT	DECT et prise jack 2,5 mm	DECT et prise jack 2,5 mm
EN PLUS !	Existe en duo, trio, noir ou blanc et avec répondeur	Existe en duo, trio et avec répondeur	Existe en duo et avec répondeur	Existe en duo, trio, noir ou blanc et avec répondeur
REF.	<b>280405</b>	REF. <b>280540</b>	REF. <b>280531</b>	REF. <b>280620</b>

GAMME PME & PROFESSIONNELS



Gigaset



Gigaset



Gigaset

LE PLUS PRODUIT	Eco-DECT, Bluetooth et fonction vibreur!	DECT, Bluetooth et prise mini-USB!	Robuste pour usage intensif, norme IP65 !
ÉCRAN	Couleur 6 lignes	Ecran graphique couleur	Couleur 6 lignes
RÉPERTOIRE	200 Vcards	500 Vcards	200 contacts
PORTÉE	50 m intérieur / 300 m extérieur	50 m intérieur / 300 m extérieur	50 m intérieur / 300 m extérieur
AUTONOMIE EN CONV.	12 h	12 h	12 h
CONNEXION CASQUE	Jack 2,5 mm et bluetooth	Jack 2,5 mm et bluetooth	Jack 2,5 mm
EN PLUS !	Jusqu'à 6 combinés par base! Combiné supplémentaire : SL450H	Jusqu'à 6 combinés par base! Combiné supplémentaire : SL750H	Jusqu'à 6 combinés par base! Combiné supplémentaire : R630H
REF.	<b>280451</b>	REF. <b>280750</b>	REF. <b>284669</b>

PACK DUO/TRIO & AVEC/SANS RÉPONDEUR

MODÈLE DE BASE	VISUEL	NOMBRE DE COMBINÉS	COULEUR	RÉPONDEUR	RÉFÉRENCE
A150	A	1	Noir	-	<b>284506</b>
		2	Noir	-	<b>284507</b>
		1	Noir	Oui	<b>284508</b>
		2	Noir	Oui	<b>284509</b>
AS405	B	1	Blanc	-	<b>281405</b>
		2	Noir	-	<b>282405</b>
		2	Blanc	-	<b>285405</b>
		3	Noir	-	<b>284523</b>
		3	Blanc	-	<b>284524</b>
		1	Noir	Oui	<b>285406</b>
		1	Blanc	Oui	<b>285407</b>
		2	Noir	Oui	<b>284522</b>
		2	Blanc	Oui	<b>285408</b>
		3	Noir	Oui	<b>285409</b>
A540	C	3	Blanc	Oui	<b>285410</b>
		2	Noir	-	<b>280541</b>
		3	Noir	-	<b>280542</b>
		1	Noir	Oui	<b>280544</b>
		2	Noir	Oui	<b>280545</b>
		3	Noir	Oui	<b>280546</b>
C530	D	2	Noir	-	<b>280532</b>
		1	Noir	Oui	<b>280533</b>
		2	Noir	Oui	<b>280534</b>
		C530H - 1 combi. supp.	Noir	-	<b>284646</b>
		2	Noir	-	<b>280622</b>
C620	E	3	Noir	-	<b>280631</b>
		1	Noir	Oui	<b>280626</b>
		2	Noir	Oui	<b>280628</b>
		3	Noir	Oui	<b>280632</b>
SL450	F	SL450H - 1 combi. supp.	Argent	-	<b>280452</b>
S850	G	1	Noir	-	<b>281850</b>
SL750 PRO	H	S850H - 1 combi. supp.	Noir	-	<b>280650</b>
SL750 PRO	H	SL750H - 1 combi. supp.	Anthracite	-	<b>280751</b>
R630H	-	R630H - 1 combi. supp.	Noir	-	<b>280630</b>



: NOUVEAUTÉ



# Téléphonie VoIP & standards téléphoniques

## TÉLÉPHONES VOIP



TEMPORIS IP 100  
**ALCATEL**  
business phones



TEMPORIS IP 150  
**ALCATEL**  
business phones



TEMPORIS IP 300  
**ALCATEL**  
business phones



TEMPORIS IP 700G SIP POE  
**ALCATEL**  
business phones

LE PLUS PRODUIT	Poste IP simple, 1 compte SIP sans écran, autoalimenté PoE !	Jusqu'à 2 comptes SIP, 2 ports Ethernet, autoalimenté PoE !	3 comptes SIP, base DECT intégrée: connectez 1 combiné et 1 casque !	Jusqu'à 5 comptes SIP, autoalimenté PoE !
ÉCRAN	-	Alphanumérique 4 lignes rétro-éclairé	Alphanumérique 4 lignes rétro-éclairé	Grand écran LCD rétro-éclairé
RÉPERTOIRE	-	100 contacts	200 contacts	200 contacts
TOUCHES DE FONCTIONS	10	10	12	16
CONNEXION CASQUE	oui	oui	oui	oui
RÉF.	<b>284714</b>	RÉF. <b>284715</b>	RÉF. <b>284716</b>	RÉF. <b>284781</b>

## STANDARDS TÉLÉPHONIQUE



C530 IP  
**Gigaset**



DL500A  
**Gigaset**



DX800A  
**Gigaset**

LE PLUS PRODUIT	1 ligne analogique + 2 lignes IP, jusqu'à 6 comptes SIP !	Analogique avec répondeur d'enregistrement !	Ministandard 3 en 1 : analogique, RNIS et IP, Bluetooth, jusqu'à 6 comptes SIP !
ÉCRAN	Grand écran couleur 1,8"	Grand écran couleurs 3,5"	Grand écran couleur 3,5"
RÉPERTOIRE	150 contacts	500 Vcards	1000 vcards
MÉMOIRES DIRECTES	non	6	6
CONNEXION CASQUE	Jack 2,5 mm	Jack 2,5 mm	Jack 2,5 mm
LE PLUS	Jusqu'à 6 combinés supplémentaires Kit base + 1 combiné : Réf. <b>280530</b> Kit base + 2 combinés : Réf. <b>280529</b> Kit base + 3 combinés : Réf. <b>280528</b>	Jusqu'à 6 combinés supplémentaires	Jusqu'à 6 combinés supplémentaires
RÉF.	<b>280530</b>	RÉF. <b>283500</b>	RÉF. <b>284668</b>
RÉF.	<b>280529</b>		
RÉF.	<b>280528</b>		

## Combinés supplémentaires

### Étendez votre standard téléphonique !

Connectez jusqu'à 6 combinés supplémentaires sans fil sur votre base téléphone ou votre standard téléphonique Gigaset. Les combinés sont également compatibles avec tous les téléphones DECT Gigaset.

Fonctionnalités avec plus d'un combiné :

- Jusqu'à 6 combinés supplémentaires
- 2 appels simultanés (1 ext / 2 int)
- Interphonie gratuite
- Transfert d'appels aux autres combinés
- Copie de répertoire entre combinés



SL450H



SL650H



SL750H



C620H



C530H



R630H

## Gigaset

MODÈLE	FONCTION MAINS LIBRES	CONNEXION PRISE CASQUE	FONCTION BLUETOOTH	VIBREUR	COMBINÉS MAX PAR BASE	INSTALLATION MURALE	CLIP CEINTURE	REF
SL450H	Oui	Jack 2,5 mm	Oui	Oui	6	Oui	Oui	<b>280452</b>
SL650H	Oui	Jack 2,5 mm	Oui	Oui	6	Oui	Oui	<b>284646</b>
SL750H	Oui	Jack 2,5 mm	Oui	Oui	6	Oui	Oui	<b>280630</b>
C620H	Oui	Jack 2,5 mm	Non	Non	5	Oui	Oui	<b>280624</b>
C530H	Oui	Jack 2,5 mm	Non	Non	4	Oui	Oui	<b>284646</b>
R630H	Oui	Jack 2,5 mm	Non	Oui	-	Oui	Oui	<b>280630</b>

## AMPLIFICATEURS - RÉPÉTEURS GSM / 3G



Les répéteurs / amplificateurs vous permettent d'amplifier votre signal dans les zones où le signal GSM/3G est faible, généralement due à l'emplacement du bâtiment : zone rurale, plusieurs étages, sous-sol où le mode de construction. L'amplificateur est compatible avec tous les téléphones mobiles et tous les opérateurs du marché.

## Amplificateur GSM et 3G de téléphonie mobile

Recevez la 3G partout !

Amplificateurs professionnels mono et double bande de signal GSM 900 Mhz et 3G-UMTS 2100 Mhz, capable de couvrir de 2 à 5 pièces ou jusqu'à 1000 m2 en champ libre. Permet plus de 20 à 30 communications simultanées.

## CARACTÉRISTIQUES

## Le kit inclus :

- 1 antenne bâton extérieure avec cordon de 10 m
- 1 antenne panneau intérieur avec cordon de 10 m
- 1 amplificateur de 50-55dB et jusqu'à 60-65 dB de gain
- Alimentation 230VAC 50Hz

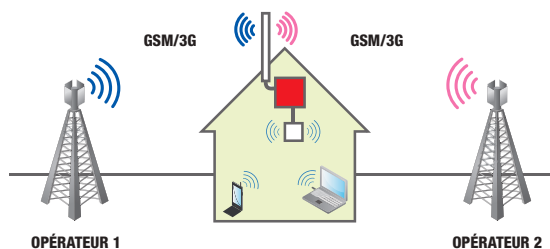

RÉF.

Amplificateur GSM/GPRS et UMTS-3G - Multi opérateur	<b>312538</b>
Amplificateur GSM + GPRS/EDGE - Multi opérateur	<b>312537</b>



Réf. 312538

NOUVEAU  
2016

Existe aussi en 4G !  
Contactez votre commercial !



Rappel réglementation: Il n'est pas possible d'installer et d'utiliser un répéteur GSM (ou UMTS) en France sans posséder l'autorisation administrative adéquate ou sans l'accord formel des opérateurs concernés par les fréquences émises par le répéteur. Le non-respect de ces dispositions expose le contrevenant à des sanctions pénales prévues à l'article L. 39-1. De plus, ce même contrevenant peut se voir notifier une taxe d'un montant de 450 €, instaurée par l'article 45 II de la loi de finances pour 1997 modifiée, pour frais d'intervention occasionnés à l'administration.

## LINGETTES ET ACCESSOIRES DE NETTOYAGE

## Lingettes antibactériennes multi-surfaces

Lingettes antibactériennes pour désinfecter la plupart des surfaces.

## CARACTÉRISTIQUES

- Imprégnées d'alcool isopropylique
- Boîte de 100 lingettes



PRIX DE VENTE (€ HT)

**190880**

## Lingettes aseptisantes pour casques et téléphones

Lingettes aseptisantes pour casques et téléphones.

## CARACTÉRISTIQUES

- Imprégnées d'un puissant bactéricide
- Boîte de 50 lingettes



PRIX DE VENTE (€ HT)

**190881**

## Bâtonnets

## CARACTÉRISTIQUES

- Spatules plastiques avec embout mousse flexible extra-plat pour nettoyer les claviers
- Sachet de 25 bâtonnets



PRIX DE VENTE (€ HT)

**190857**

: NOUVEAUTÉ

# Conférenciers & haut-parleurs de conférence

## CONFÉRENCIERS ANALOGIQUES & USB

NOUVEAUTE 2016



CONFÉRENCE 1500

ALCATEL



CONFÉRENCE 1800

ALCATEL



VOICESTATION 300

Polycom



SOUNDSTATION 2

Polycom

LE PLUS PRODUIT	Livré avec 2 micros sans fil, portée 50 m !	Avec 4 micros sans fil DECT détachables !	Idéal pour les petites salles !	Avec 7 micros intégrés !
NB DE PERSONNES	4 à 8 participants	Jusqu'à 12 participants	Jusqu'à 5 participants	Jusqu'à 8 participants
SUPERFICIE COUVERTE	+/- 25 m <sup>2</sup>	+/- 25 m <sup>2</sup>	+/- 25 m <sup>2</sup>	+/- 50 m <sup>2</sup>
CONNEXION	RJ-45 / RJ-11	RJ-45 / RJ-11	RJ-11	RJ-11
FULL DUPLEX	Oui	Oui	Oui	Oui
MICROS INTÉGRÉS	2 sans fil DECT amovibles	4 sans fil DECT amovibles	3	7
RÉF.	<b>284493</b>	RÉF. <b>284492</b>	RÉF. <b>284488</b>	RÉF. <b>284485</b>

NOUVEAUTE 2016



SOUNDSTATION 2EX (SANS MICROS)

Polycom



250

KONFTEL



55W

KONFTEL

NOUVEAUTE 2016



SPEAK 810 MS

Jabra

LE PLUS PRODUIT	Extensible avec 2 micros optionnels ! (Réf. 284487)	Micros supplémentaires ! (en option Réf. 285252)	Konftel switchbox pour ligne analogique ! (en option Réf. 285256)	Le conférencier mobile pour PC/Mac smartphone et tablette
NB DE PERSONNES	Jusqu'à 30 participants	Jusqu'à 8 participants	Jusqu'à 4 participants	Jusqu'à 15 participants
SUPERFICIE COUVERTE	+/- 50 m <sup>2</sup>	+/- 50 m <sup>2</sup>	+/- 25 m <sup>2</sup>	+/- 25 m <sup>2</sup>
CONNEXION	RJ-11	RJ-11	USB / Bluetooth / RJ-11 (switchbox en option)	USB / Jack 3,5 mm
FULL DUPLEX	Oui	Oui	Oui	-
MICROS INTÉGRÉS	3	1	-	-
RÉF.	<b>284486</b>	RÉF. <b>285250</b>	RÉF. <b>285055</b>	RÉF. <b>270811</b>

## CONFÉRENCIERS VOIP SIP

NOUVEAUTE 2016



CONFÉRENCE IP1850

ALCATEL



SOUNDSTATION IP 5000

Polycom



SOUNDSTATION IP 7000

Polycom



300 IP

KONFTEL

LE PLUS PRODUIT	Avec 4 micros sans fil DECT détachables !	Idéal pour les petites salles !	IP haute qualité sonore !	Spécial installation IP !
NB DE PERSONNES	Jusqu'à 15 participants	Jusqu'à 8 participants	Jusqu'à 30 participants	Jusqu'à 20 participants
SUPERFICIE COUVERTE	+/- 25 m <sup>2</sup>	+/- 25 m <sup>2</sup>	+/- 50 m <sup>2</sup>	+/- 50 m <sup>2</sup>
CONNEXION	RJ-45 (3 comptes SIP)	RJ-45 (1 compte SIP) PoE	Réseau IP	Réseau IP
FULL DUPLEX	Oui	Oui	Oui	Oui
MICROS INTÉGRÉS	4 sans fil	1	4	3
RÉF.	<b>284494</b>	RÉF. <b>284482</b>	RÉF. <b>284484</b>	RÉF. <b>285255</b>

## HAUT-PARLEURS DE CONFÉRENCE

### Haut-parleur 410/510

Pour les audio-conférences sur PC et mobile !

GARANTIE 02 ANS



Réf. 270510

CARACTÉRISTIQUES

- Connexion filaire USB sur PC
- Connexion sans fil Bluetooth pour mobiles et tablettes
- Batterie intégrée
- Optimisé pour Skype for business
- Livré avec housse de transport

### Speakerphone SP10/SP20

Vos audio-conférences vont changer de style !

GARANTIE 02 ANS



Réf. 450020

Module d'audio conférence pour PC, tablette et téléphone mobile (USB, jack 3.5 mm).

CARACTÉRISTIQUES

- Excellent son pour les conférences
- Compact et portable
- Meilleure autonomie du marché : 20h
- Certifié Microsoft Lync
- Housse de protection incluse

SENNEHEISER

RÉF.

SP 20 conférencier USB + jack 3.5	<b>450020</b>
SP 20 ML conférencier USB + jack 3.5	<b>450021</b>
SP 10 conférencier USB	<b>450010</b>
SP 10 ML conférencier USB	<b>450011</b>

Speak 410 MS conférencier USB	<b>270410</b>
Speak 510 MS conférencier USB + Bluetooth	<b>270510</b>



## Les connecteurs RJ :

TYPE DE CONNECTEUR	RJ-9	RJ-11	RJ-12	RJ-45
Application	Combinés téléphoniques	ADSL	Cordons de ligne téléphonique	Réseau informatique
Nombre de contacts	4	4	6	8
Nombre d'emplacements	4	6	6	8

### Cordon téléphone RJ-11 vers RJ-45

#### CARACTÉRISTIQUES

- Type de câble : méplat
- Câblage : 2/3 – 3/4 – 4/5 – 5/6
- Couleur : noir ou blanc



#### SCHÉMA DE CÂBLAGE



	LONGUEUR	COULEUR	REF.
Cordon RJ-11 vers RJ-45	2,0 m	Noir	<b>911735</b>
Cordon RJ-11 vers RJ-45	2,0 m	Blanc	<b>911740</b>
Cordon RJ-11 vers RJ-45	3,0 m	Noir	<b>911736</b>
Cordon RJ-11 vers RJ-45	3,0 m	Blanc	<b>911743</b>
Cordon RJ-11 vers RJ-45	5,0 m	Noir	<b>911737</b>
Cordon RJ-11 vers RJ-45	5,0 m	Blanc	<b>911745</b>
Cordon RJ-11 vers RJ-45	7,0 m	Noir	<b>911738</b>
Cordon RJ-11 vers RJ-45	7,0 m	Blanc	<b>911746</b>
Cordon RJ-11 vers RJ-45	10,0 m	Noir	<b>911739</b>
Cordon RJ-11 vers RJ-45	10,0 m	Blanc	<b>911747</b>
Cordon RJ-11 vers RJ-45	15,0 m	Noir	<b>911734</b>
Cordon RJ-11 vers RJ-45	15,0 m	Blanc	<b>911748</b>

### Cordon téléphonique

*Toutes les longueurs !*

#### CARACTÉRISTIQUES

- Type de câble : méplat
- Câblage : droit point à point
- Couleur : noir ou ivoire

#### SCHÉMA DE CÂBLAGE

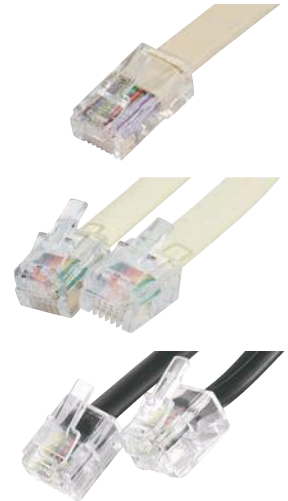
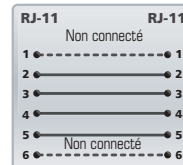
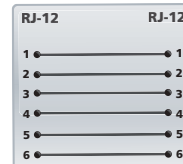
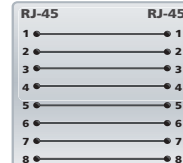

	LONGUEUR	COULEUR	REF.
Cordon RJ-11 vers RJ-11	2,0 m	Ivoire	<b>933401</b>
Cordon RJ-11 vers RJ-11	2,0 m	Noir	<b>288100</b>
Cordon RJ-11 vers RJ-11	5,0 m	Noir	<b>288120</b>
Cordon RJ-11 vers RJ-11	7,0 m	Ivoire	<b>935400</b>
Cordon RJ-11 vers RJ-11	10,0 m	Noir	<b>288140</b>
Cordon RJ-11 vers RJ-11	15,0 m	Ivoire	<b>925400</b>
Cordon RJ-11 vers RJ-11	30,0 m	Noir	<b>288200</b>
Cordon RJ-12 vers RJ-12	7,0 m	Ivoire	<b>935600</b>
Cordon RJ-12 vers RJ-12	15,0 m	Ivoire	<b>925600</b>
Cordon RJ-45 vers RJ-45	2,0 m	Ivoire	<b>933800</b>
Cordon RJ-45 vers RJ-45	7,0 m	Ivoire	<b>935800</b>
Cordon RJ-45 vers RJ-45	15,0 m	Ivoire	<b>925800</b>

### Cordon téléphone RJ-11 vers RJ-45

*Raccordez votre téléphone à votre prise murale RJ-45 !*

#### CARACTÉRISTIQUES

- Type de câble : méplat
- Câblage : 2/7 – 3/4 – 4/5 – 5/8
- Couleur : noir



#### SCHÉMA DE CÂBLAGE



	LONGUEUR	COULEUR	REF.
Cordon RJ-11 vers RJ-45	1,0 m	Noir	<b>284998</b>
Cordon RJ-11 vers RJ-45	2,0 m	Noir	<b>284999</b>
Cordon RJ-11 vers RJ-45	3,0 m	Noir	<b>285000</b>
Cordon RJ-11 vers RJ-45	5,0 m	Noir	<b>285010</b>
Cordon RJ-11 vers RJ-45	10,0 m	Noir	<b>285011</b>

### Cordon téléphone RJ-9 vers RJ-9

*Spécial combiné téléphonique !*

#### CARACTÉRISTIQUES

- Type de câble : méplat spiralé
- Couleur : noir ou ivoire



#### SCHÉMA DE CÂBLAGE



	LONGUEUR	COULEUR	REF.
Cordon RJ-9 vers RJ-9	2,0 m	Ivoire	<b>288000</b>
Cordon RJ-9 vers RJ-9	2,0 m	Noir	<b>936650</b>



## Connecteur RJ à sertir

Réalisez vos propres cordons téléphoniques !

### CARACTÉRISTIQUES

- Compatibilité : câble méplat
- Blindage : non blindé ou blindé
- Contacts dorés
- Conditionnement : 10, 50 ou 1000 pièces



Ref. 920460  
RJ-45 blindé



Ref. 920630  
RJ-12



Ref. 920441  
RJ-9



Ref. 920430  
RJ-11

	QUANTITÉ	TYPE	REF.
Connecteur RJ-9	10	UTP	<b>920441</b>
Connecteur RJ-11	10	UTP	<b>920430</b>
Connecteur RJ-11	50	UTP	<b>920420</b>
Connecteur RJ-11	1000	UTP	<b>920400</b>
Connecteur RJ-12	10	UTP	<b>920630</b>
Connecteur RJ-12	50	UTP	<b>920620</b>
Connecteur RJ-12	1000	UTP	<b>920600</b>
Connecteur RJ-45	10	UTP	<b>920450</b>
Connecteur RJ-45	10	STP	<b>920460</b>

## Câble méplat

Prêt à être monté !

Convient aux équipements analogiques tels que téléphone, fax, modem, ADSL, VDSL et numériques tel que RNIS.

### CARACTÉRISTIQUES

- Conducteur : cuivre
- AWG : 30 / 7 brins
- Gaine : PVC méplat à 4, 6 ou 8 conducteurs
- Conditionnement : rouleau de 100 m
- Compatibilité : connecteurs RJ-9, RJ-11, RJ-12 et RJ-45



Ref. 610411

4 C!



Ref. 610601

6 C!



Ref. 610811

8 C!

	TYPE	COULEUR	REF.
Câble méplat	4 C	Noir	<b>610401</b>
Câble méplat	4 C	Ivoire	<b>610411</b>
Câble méplat	6 C	Noir	<b>610601</b>
Câble méplat	6 C	Ivoire	<b>610611</b>
Câble méplat	8 C	Noir	<b>610801</b>
Câble méplat	8 C	Ivoire	<b>610811</b>

## Pince à sertir



Ref. 812021



Ref. 812024



Ref. 812025

	RJ-09	RJ-11	RJ-12	RJ-45	RJ-10	BNC	REF.
Pince RJ-11 / RJ-12		✓	✓				<b>812021</b>
Pince RJ-11 / RJ-12 / RJ-45		✓	✓	✓			<b>812023</b>
Pince RJ-11 / RJ-12 / RJ-45 avec loquet de verrouillage		✓	✓	✓			<b>812024</b>
Pince RJ-9 / RJ-11 / RJ-12 / RJ-45	✓	✓	✓	✓			<b>812025</b>
Pince RJ-11 / RJ-12 / RJ-45		✓	✓	✓			<b>812026</b>
Pince RJ-9 / RJ-11 / RJ-12 / RJ-45 / RJ-10	✓	✓	✓	✓	✓		<b>812027</b>

## Cordon ADSL 2+

Optimisez votre liaison ADSL !

### CARACTÉRISTIQUES

- Type de câble : 2 paires torsadées
- Câblage : droit point à point
- Couleur : ivoire



SCHÉMA DE CÂBLAGE



	LONGUEUR	COULEUR	REF.
Cordon ADSL	5,0 m	Ivoire	<b>282030</b>
Cordon ADSL	10,0 m	Ivoire	<b>282040</b>
Cordon ADSL	15,0 m	Ivoire	<b>282050</b>
Cordon ADSL	20,0 m	Ivoire	<b>282060</b>

## Rallonge téléphonique

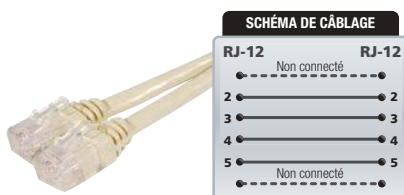
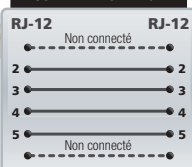
Augmentez la distance !

Convient aux équipements analogiques tels que téléphone, fax, modem.

### CARACTÉRISTIQUES

- Type de câble : méplat
- Câblage : joncteur téléphonique en T à 6 contacts



	LONGUEUR	REF.
Rallonge téléphonique	5,0 m	<b>936601</b>
Rallonge téléphonique	10,0 m	<b>936610</b>

## Panneau de brassage téléphonique

Optimisez votre câblage téléphonique !

TOP QUALITÉ !



**CARACTÉRISTIQUES**

- Nombre de ports : 25, 50 ou 60 ports RJ-45
- Catégorie : CAT. 3
- Format : rackable 19"
- Hauteur : 1U
- Câblage : droit point à point paires 4-5 et 3-6
- Raccordement : connecteurs bloc 110 / Krone

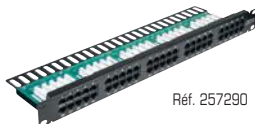

Réf. 257290

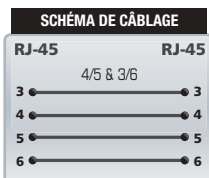

CONNECTEURS AUTO DÉTENDANTS ! Simple, net et précis

	U	CAT.	PORTS	REF.
Panneau de brassage téléphonique	1U	CAT.3	25	<b>257291</b>
Panneau de brassage téléphonique	1U	CAT.3	50	<b>257290</b>
Panneau de brassage téléphonique	1U	CAT.3	60	<b>257294</b>

## Cordon patch téléphonique 2 paires

Convient pour un câblage 2 lignes téléphoniques.

**CARACTÉRISTIQUES**

- Type de cordon : 2 paires torsadées non blindées
- Câblage : paires 4-5 & 7-8, ou 4-5 & 3-6 (voir tableau)
- Conducteur : cuivre
- Gaine : PVC
- Couleur : gris

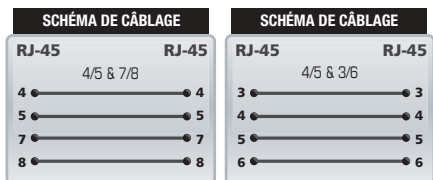

	CÂBLAGE	LONG.	REF.
Cordon patch téléphonique 2 paires	4-5 & 7-8	1,0 m	<b>928826</b>
Cordon patch téléphonique 2 paires	4-5 & 7-8	2,0 m	<b>928827</b>
Cordon patch téléphonique 2 paires	4-5 & 7-8	3,0 m	<b>928828</b>
Cordon patch téléphonique 2 paires	4-5 & 7-8	5,0 m	<b>928829</b>
Cordon patch téléphonique 2 paires	4-5 & 3-6	1,0 m	<b>928830</b>
Cordon patch téléphonique 2 paires	4-5 & 3-6	2,0 m	<b>928831</b>
Cordon patch téléphonique 2 paires	4-5 & 3-6	3,0 m	<b>928832</b>

## Cordon patch téléphonique 2 paires à repérage lumineux

Convient pour un câblage 2 lignes téléphoniques !

**CARACTÉRISTIQUES**

- Type de cordon : 2 paires torsadées non blindées
- Câblage : paires 4-5 & 3-6
- Conducteur : cuivre
- Gaine : PVC
- Couleur : noire



Réf. 844990

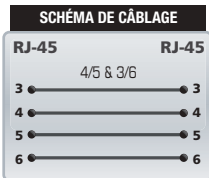

Réf. 845021



	LONG.	REF.
Cordon patch téléphonique 2 paires	2,1 m	<b>844990</b>
Cordon patch téléphonique 2 paires	3,1 m	<b>844991</b>
Cordon patch téléphonique 2 paires	4,9 m	<b>844992</b>

	ACCESSOIRES	REF.
Injecteur de lumière avec chargeur - rouge	-	<b>845021</b>
Injecteur de lumière avec chargeur - blanc	-	<b>845020</b>
Injecteur de lumière avec chargeur - vert	-	<b>845022</b>

## Cordon patch téléphonique 1 paire

Convient pour un câblage 1 ligne téléphonique.

**CARACTÉRISTIQUES**

- Type de cordon : 1 paire torsadée non blindée
- Câblage : paire 4-5
- Conducteur : cuivre
- Gaine : PVC



Réf. 928840

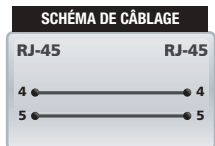

	LONG.	COULEUR	REF.
Cordon patch téléphonique 1 paire	0,5 m	Bleu	<b>928840</b>
Cordon patch téléphonique 1 paire	1,0 m	Bleu	<b>928820</b>
Cordon patch téléphonique 1 paire	2,0 m	Bleu	<b>928821</b>
Cordon patch téléphonique 1 paire	3,0 m	Bleu	<b>928822</b>
Cordon patch téléphonique 1 paire	5,0 m	Bleu	<b>928823</b>
Cordon patch téléphonique 1 paire	10,0 m	Bleu	<b>928824</b>
Cordon patch téléphonique 1 paire	0,5 m	Gris	<b>928841</b>
Cordon patch téléphonique 1 paire	1,0 m	Gris	<b>928835</b>
Cordon patch téléphonique 1 paire	2,0 m	Gris	<b>928836</b>
Cordon patch téléphonique 1 paire	3,0 m	Gris	<b>928837</b>
Cordon patch téléphonique 1 paire	5,0 m	Gris	<b>928838</b>
Cordon patch téléphonique 1 paire	10,0 m	Gris	<b>928839</b>

## Répartiteur téléphonique

Multipliez par 2 ou 4 votre installation téléphonique !

Permet de raccorder 2 ou 4 postes téléphoniques sur une seule prise murale RJ-45.

**CARACTÉRISTIQUES**

- Câblage : sorties RJ-45 femelles câblées 4-5
- Cordon : RJ-45 mâle CAT. 5e, en 2 ou 4 paires
- Repérage des sorties par étiquette



Réf. 280490



Réf. 911776

	TYPE	REF.
Répartiteur téléphonique	2 voies	<b>911776</b>
Répartiteur téléphonique	4 voies	<b>280490</b>

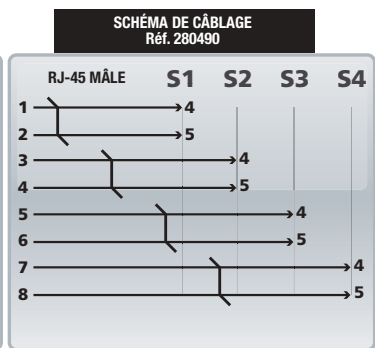
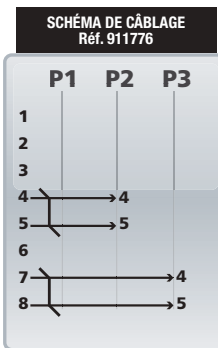

# Accessoires téléphonie

## Prise gigogne filtre ADSL T vers RJ-11

Internet & téléphone sur la même ligne !



Permet de séparer le signal téléphonique vocal et numérique DSL (à utiliser avec un modem ADSL ou un routeur modem ADSL).

**CARACTÉRISTIQUES**

- Entrée ligne : T mâle
- Sortie téléphone : T femelle
- Sortie modem ADSL : RJ-11 femelle

	RÉF.
Prise gigogne filtre ADSL	<b>280360</b>

## Boîtier filtre ADSL maître

Connectez plus de 3 téléphones sur une même prise ADSL !



Boîtier à installer en entrée de ligne téléphonique pour séparer le signal RTC du signal ADSL afin de pouvoir dépasser la limite de 3 filtres ADSL standards sur une même ligne.

**CARACTÉRISTIQUES**

- Entrée ligne : RJ-11 femelle
- Sortie téléphone : RJ-11 femelle
- Sortie modem ADSL : RJ-45 femelle



	RÉF.
Filtre ADSL maître	<b>280370</b>

## Conjoncteur gigogne T vers RJ

Le standard à prix éco !



**CARACTÉRISTIQUES**

- Entrée : T mâle
- Sortie : T femelle et RJ-11 femelle (Réf. 911910)  
T femelle et RJ-45 femelle (Réf. 911911)

	RÉF.
Conjoncteur téléphonique T vers RJ-11	<b>911910</b>
Conjoncteur téléphonique T vers RJ-45	<b>911911</b>

## Conjoncteur gigogne T vers vis



**CARACTÉRISTIQUES**

- Entrée : T mâle
- Sortie : T femelle et bornier à 8 contacts

	TYPE	RÉF.
Conjoncteur gigogne	4 paires 8 broches	<b>936597</b>

## Boîtier filtre ADSL RJ-45 vers RJ-11

Séparez le signal téléphonique du signal ADSL !



Spécialement conçu pour les installations avec prises murales RJ-45.

**CARACTÉRISTIQUES**

- Entrée ligne : RJ-45 mâle
- Sortie téléphone : RJ-11 femelle
- Sortie modem ADSL : RJ-11 femelle

	RÉF.
Filtre ADSL RJ-45 vers RJ-11	<b>280390</b>

## Adaptateur téléphonique T en « Y »

Branchez 2 lignes sur 1 seule prise !



**CARACTÉRISTIQUES**

- Entrée : T mâle
- Sortie : 2 x T femelle

	TYPE	RÉF.
Adaptateur téléphonique	2 lignes - 2 postes	<b>911831</b>

## Cordon conjoncteur gigogne T vers RJ-11



**CARACTÉRISTIQUES**

- Entrée : T mâle
- Sortie : T femelle et RJ-11 mâle
- Cordon : méplat de 3,0 m

	LONGUEUR	RÉF.
Cordon conjoncteur gigogne RJ-11	3 m	<b>936501</b>

## Adaptateur conjoncteur T vers RJ-45

Raccordez votre téléphone à une prise RJ-45 !



**CARACTÉRISTIQUES**

- Entrée : RJ-45 mâle (paire 4-5)
- Sortie : T femelle
- Cordon : 20 cm

	LONGUEUR	RÉF.
Adaptateur gigogne RJ-45	0,2 m	<b>911730</b>

TÉLÉPHONIE & VISIOCONFÉRENCE

RECOMMANDÉ PAR NOS EXPERTS

## DACOMEX

### Accessoires ADSL

Réf. 221067

Réf. 221043

Réf. 221044

	LONGUEUR	RÉF. BLISTER	RÉF. SACHET
Prise gigogne filtre ADSL	-	<b>221043</b>	<b>220843</b>
Cordon RJ-12 ADSL2+	5,0 m	<b>221044</b>	<b>220844</b>
Cordon RJ-11	2,0 m	<b>221067</b>	<b>220867</b>

## Doubleur de prise RJ-45 ou RJ-12

**Raccordez 2 postes téléphoniques sur 1 ligne !**

### CARACTÉRISTIQUES

- Au choix : 1 x RJ-12 mâle ou femelle, vers 2 x RJ-12 femelle  
1 x RJ-45 femelle, vers 2 x RJ-45 femelle
- Câblage : droit point à point

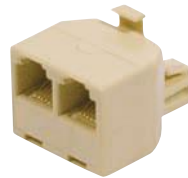

Réf. 252100



Réf. 252020

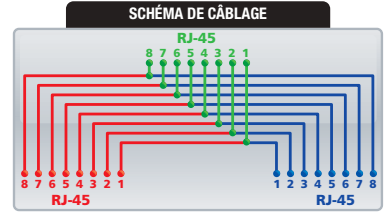

TYPE	RJ	RÉF.
Doubleur de prise	F / M / F RJ-12	<b>252100</b>
Doubleur de prise	F / F / F RJ-12	<b>252010</b>
Doubleur de prise	F / F / F RJ-45	<b>252020</b>

## Doubleur de prise RJ-45

### CARACTÉRISTIQUES

- 1 x RJ-45 mâle, vers 2 x RJ-45 femelle
- Câblage : droit point à point
- Cordon : 10 cm
- Fixation : par vis

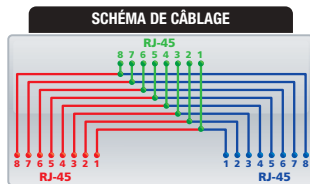

TYPE	RJ	RÉF.
Doubleur de prise RJ-45		<b>252470</b>

## Eclateur de ports RJ-45

**1 prise réseau + 1 prise téléphone sur 1 prise murale RJ-45 !**

### CARACTÉRISTIQUES

- 1 x RJ-45 mâle, vers 2 x RJ-45 femelle
- 1 prise RJ-45 réseau câblée 1-2 & 3-6
- 1 prise RJ-45 téléphone câblée 4-5 & 3-6
- Blindage : blindé ou non blindé
- Cordon : 10 cm
- Fixation : par vis
- S'utilise par 2



Réf. 901852

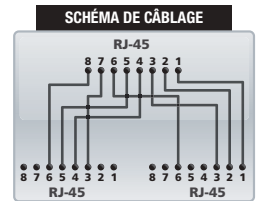

	BLINDAGE	RÉF.
Eclateur de ports RJ-45	UTP	<b>901851</b>
Eclateur de ports RJ-45	FTP	<b>901852</b>

## Boîtier mural 1 port RJ-45

**Le plus économique !**

### CARACTÉRISTIQUES

- Entrée : bornier à 6 contacts personnalisables
- Sortie : RJ-45 femelle

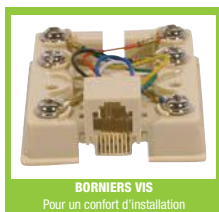

**BORNIERIS VIS**  
Pour un confort d'installation



	RJ	RÉF.
Boîtier mural 1 port	RJ-45	<b>270020</b>

## Coupleur RJ

**Idéal pour prolonger vos cordons RJ !**

Convient aux applications réseau UTP ou téléphonique.

### CARACTÉRISTIQUES

- Câblage : droit point à point



Réf. 902801



Réf. 902601

	TYPE	RJ	RÉF.
Coupleur	F / F	RJ-11	<b>252040</b>
Coupleur	F / F	RJ-12	<b>902601</b>
Coupleur	F / F	RJ-45	<b>902801</b>

## Adaptateur anti-enroulement

**Spécial combiné téléphonique !**

Evite l'enroulement du cordon téléphonique.

### CARACTÉRISTIQUES

- Compatibilité : RJ-9
- Faible encombrement



Réf. 280101



Réf. 280102

	RÉF.
Adaptateur monobloc	<b>280101</b>
Adaptateur avec cordon de 3 cm	<b>280102</b>

TOP QUALITÉ !



## Jarretière téléphonique

### CARACTÉRISTIQUES

- Conducteur : cuivre 5/10e
- Couleur :  
paire blanc / rouge (Réf. 925900)  
paire blanc / bleu (Réf. 925901)
- Gaine : PVC
- Conditionnement : touret de 100 m



Réf. 925900

DÉSIGNATION	LONGUEUR	COULEUR	RÉF.
Jarretière téléphonique	100 m	Blanc / rouge	<b>925900</b>
Jarretière téléphonique	100 m	Blanc / bleu	<b>925901</b>

TOP QUALITÉ !





# SOLUTIONS MOBILITÉ, SERVEUR & PC

Mobilité	315
Intégration serveur & PC	335
Périphériques PC & accessoires bureautiques	367
Consommables	405

## Le **point** sur les solutions MOBILITÉ, SERVEUR & PC

### Mobilité

Parce que l'autonomie passe par une liberté de déplacement, nous avons développé une gamme complète de produits de mobilité selon vos besoins. En passant par la bagagerie professionnelle, les accessoires PC / téléphones portables ou encore la sécurité de vos appareils, notre offre saura vous apporter une solution d'avance au dernier cri de l'innovation.

Retrouvez notre nouveau support tablette multifonctionnel **P. 324**

### Intégration

Les besoins toujours plus importants en serveurs de stockage ou en serveurs de vidéo surveillance nécessitent la construction de machines sur mesure avec des éléments tels que des châssis industriels accompagnés de racks et backplanes fiables et sécurisés pour disques durs.

Nous vous accompagnons avec des solutions complètes du châssis à intégrer aux câbles d'intégration pour connecter vos éléments.

Retrouvez notre gamme complète de produits d'intégration à partir de la **P. 335**.

### Périphériques

Agencer tous types de postes de travail en respectant les contraintes ergonomiques et industrielles de chaque client est un défi de tous les jours.

Notre offre complète de périphériques saura s'adapter à tous vos cahiers des charges, même les plus spécifiques avec, par exemple, nos claviers étanches en silicone pour un usage industriel ou médical, nos souris verticales pour répondre à la tendance d'amélioration de la santé et du bien-être au travail.

Retrouvez notre offre complète de périphériques **P. 367**.



## ZOOM SUR

### Support magnétique multifonction pour tablettes

#### Le meilleur compagnon de votre tablette !

- Ouverture ajustable pour tablettes de 7 à 10,1"
- Inclinaison sur 180°
- Compatible avec les supports d'écran VESA 75
- Bandes magnétiques arrières pour surfaces métalliques
- Béquille pliable pour inclinaison à 60°



REF.

915150

Page 324

## MOBILITÉ

### SOMMAIRE

Réparation smartphones & tablettes	316 à 318
Kits & accessoires pour réparation smartphones & tablettes	318
Outils professionnels pour réparation smartphones & tablettes	319
Vitres trempées pour smartphones	320
Connectiques Apple® & OTG	321
Connectiques pour smartphones, tablettes & GPS	322
Connectiques pour smartphones & tablettes	323
Supports pour tablettes	324
Accessoires pour tablettes & smartphones	325
PowerBank	326
Chargeurs USB & adaptateurs électriques	327
Choisir son alimentation pour ordinateur portable	328
Alimentations pour ordinateurs portables	329
Stations d'accueil pour ordinateurs portables	330
Supports & accessoires pour ordinateurs portables	331
Bagagerie renforcée & bagagerie pour tablettes	332
Bagagerie pour ordinateurs portables	333
Pointeurs lasers & divers accessoires de mobilité	334

# Réparation smartphones & tablettes



**TOUS LES OUTILS POUR LES RÉPARATEURS TABLETTES & SMARTPHONES SONT DISPONIBLES CHEZ NOUS !**

## Tournevis pour iPhone® & MacBook® - Métal

*L'indispensable du réparateur de produits Apple® !*

Les tournevis Pentalobe vous permettent d'ouvrir les iPhone® séries 4, 5 & 6 et les MacBook® Air & Pro rétina. L'embout de nos tournevis est aimanté.



Ref. 815598

Ref. 815599



	RÉF.
Pentalobe 0.8 pour iPhone® 4 / 5 / 6	<b>815598</b>
Pentalobe 1.2 pour MacBook® Air & Pro Rétina	<b>815599</b>

## Tournevis pour iPhone® & MacBook® - Plastique

*Légers et très fonctionnels !*

Les tournevis Pentalobe vous permettent d'ouvrir les iPhone® séries 4, 5 & 6 et les MacBook® Air & Pro rétina. L'embout de nos tournevis est aimanté.



Ref. 815592

Ref. 815591



	RÉF.
Pentalobe 0.8 pour iPhone 4 / 5 / 6	<b>815592</b>
Pentalobe 1.2 pour MacBook® Air & Pro Rétina	<b>815591</b>

## Tournevis Phillips pour petits appareils électroniques - Métal

Les vis cruciformes Phillips #000 & Phillips #00 sont les tailles de vis les plus couramment utilisées à l'intérieur des petits appareils électroniques (smartphones, tablettes ou ordinateurs portables.) L'embout de nos tournevis est aimanté.



Ref. 815596

Ref. 815597



	RÉF.
Phillips #00 pour appareils électroniques	<b>815596</b>
Phillips #000 pour appareils électroniques	<b>815597</b>

## Tournevis pour petits appareils électroniques - Plastique

Les vis Torx T4/T5/T6 sont très courantes dans les petits appareils électroniques (smartphones, ordinateurs portables, lecteurs MP3 etc.). L'embout de nos tournevis est aimanté.



Ref. 815619



	RÉF.
Torx T3 pour appareils électroniques	<b>815608</b>
Torx T4 pour appareils électroniques	<b>815609</b>
Torx T5 pour appareils électroniques	<b>815619</b>
Torx T6 pour appareils électroniques	<b>815618</b>

## Kit de vis complet pour iPhone® & iPad®

*Chaque set comprend toutes les vis de l'appareil !*



	RÉF.
Kit de vis pour iPhone® 5	<b>815657</b>
Kit de vis pour iPhone® 5S	<b>815658</b>
Kit de vis pour iPhone® 5C	<b>815659</b>
Kit de vis pour iPhone® 4S	<b>815661</b>
Kit de vis pour iPad® 2 / 3 / 4	<b>815675</b>

## Vis du bas pour iPhone® séries 5 & 6

*Chaque set comprend les 2 vis Pentalobe situées à la base des iPhone !*

Les vis comprises dans ces kits sont les vis Pentalobe 0.8 présentes sur les iPhone® séries 5 & 6.

Ref. 815633



	RÉF.
2 x vis pentalobe pour iPhone® 5 / 5S - gris	<b>815632</b>
2 x vis pentalobe pour iPhone® 5 / 5S - noir	<b>815633</b>
2 x vis pentalobe pour iPhone® 6	<b>825634</b>

# Réparation smartphones & tablettes

## Ventouse individuelle pour écran

**L'indispensable du réparateur de smartphones !**

Puissante et idéale lorsque vous souhaitez décoller une vitre de smartphone ou de tablette sans effort et en quelques secondes.

### CARACTÉRISTIQUES

- Diamètre ventouse : 5,5 cm



	RÉF.
Ventouse individuelle	<b>815621</b>

## Double ventouse pour écran

**Retirer une vitre devient un jeu d'enfant !**

Grâce à son mécanisme de levier, cette double ventouse vous permet d'ouvrir des iPhone® séries 5 & 6 en un clin d'œil. Le produit est livré avec un sticker blanc qui permet d'utiliser la double ventouse sur une vitre très endommagée.

### CARACTÉRISTIQUES

- Diamètre ventouse : 4 cm



	RÉF.
Double ventouse	<b>815635</b>

## Outil d'insertion universel

**Utilisé quotidiennement par des milliers de réparateurs !**

Il s'insère dans des espaces très réduits et permet de faire levier sur la plupart des composants passifs (écrans, connecteurs externes, batteries) des smartphones & tablettes. Peut être totalement courbé sans que cela ne le déforme (il revient toujours à l'endroit).

### CARACTÉRISTIQUES

- Longueur : 12,4 cm



	RÉF.
Outil d'insertion universel	<b>815634</b>

## Outil d'inspection en nylon antistatique

**Idéal pour intervenir sur des composants internes !**

Composé d'un bout pointu (idéal pour intervenir sur des nappes) et d'un bout plat (pour les connecteurs, les pads thermiques et tous les autres composants internes). **Il est officiellement utilisé par les techniciens Apple®.**



	RÉF.
Outil d'inspection	<b>815622</b>

## Mini outils d'insertion – Pack de 6 médiateurs

Ces médiateurs glissent avec aisance entre le châssis et l'écran et sont particulièrement utiles pour ouvrir puis conserver ouverts des iPad® et tout autre appareil dont la vitre est thermocollée.

### CARACTÉRISTIQUES

- Vendu en pack de 6
- Dimensions : 30 x 25 mm



	RÉF.
Pack de 6 médiateurs	<b>815624</b>

## Outils d'insertion en nylon

**Une paire d'outils anti rayures !**

Ces outils ont la particularité d'être en nylon, ce qui permet d'ouvrir un écran de smartphone ou de tablette sans jamais risquer de le rayer.

### CARACTÉRISTIQUES

- Vendu par paire
- Longueur : 8,5 cm



	RÉF.
Prytool en nylon	<b>815595</b>

## Pistolet à chaleur

**Pour décoller tout type d'écran !**

Idéal pour toutes les réparations qui nécessitent de ramollir une colle ou tout autre adhésif qui maintient un écran à son châssis. C'est le cas par exemple sur toute la génération d'iPad®.

### CARACTÉRISTIQUES

- Equipé d'une molette de réglage de la chaleur
- Température réglable de 70°C à 600°C
- 2 niveaux de soufflerie



	RÉF.
Pistolet à chaleur	<b>815623</b>

# Kits & accessoires pour réparation smartphones & tablettes

## Organisateur de vis pour iPhone®

Ne doutez plus jamais de l'emplacement d'une vis !

Sa surface illustrée est une image fidèle d'un iPhone ouvert, et chaque trou correspond à l'emplacement exact d'une vis de l'iPhone® que vous démontez !

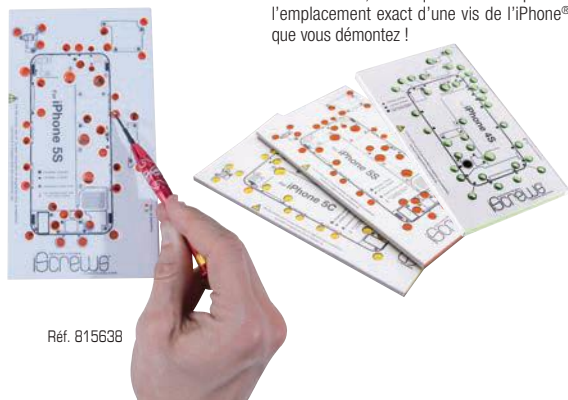

Ref. 815638

	RÉF.
Organisateur de vis iPhone® 4S	<b>815636</b>
Organisateur de vis iPhone® 5	<b>815637</b>
Organisateur de vis iPhone® 5S	<b>815638</b>
Organisateur de vis iPhone® 5C	<b>815639</b>
Organisateur de vis iPhone® 6	<b>815642</b>

## Screen holder pour iPhone®

La troisième main du réparateur !

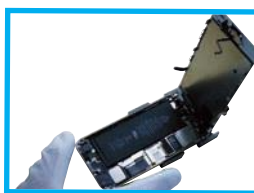

Cet outil extrêmement pratique vous permet de maintenir l'écran LCD de l'iPhone® ouvert pendant une réparation. Cet outil est particulièrement utile lorsque vous connectez les nappes de l'iPhone® (que vous ne risquez plus d'endommager).



	RÉF.
Screen holder pour iPhone® 5,5S,5C	<b>815644</b>
Screen holder pour iPhone® 6, 6S	<b>815656</b>

## Kit de réparation universel - 28 embouts

Le kit le plus complet de la gamme !

### CARACTÉRISTIQUES

- 1 x tournevis Pentalobe 0.8
- 1 x tournevis cruciforme 1.5
- 1 x pince brucelle
- 1 x ventouse
- 1 x extracteur de carte SIM
- 2 x médiateurs (petite taille & taille intermédiaire)
- 1 x manche de tournevis
- 1 x flexible pour tournevis (pour les endroits inaccessibles)
- 28 x embouts : - Torx : 2, 3, 4, 5, 6, 7, 8, 9, 10, 15  
- Pentalobe : 0.8, 1.2  
- Plat : 1.5, 2  
- Cruciforme : 1.2, 1.5, 2  
- Douille Torx : 2.5, 3, 3.5, 4, 4.5, 5, 5.5  
- Douille cruciforme : 2.0, 2.6  
- Delta : 2.3

	RÉF.
Kit de réparation universel - 28 embouts	<b>815593</b>

## Kit pour produits Apple® - 12 embouts

Kit d'outils 16 en 1 pour la réparation des produits Apple® !

### CARACTÉRISTIQUES

- 12 embouts de tournevis de 4 mm en acier CrMov : TS1, PH000 cruciforme, 1,5 mm plat, T4, T6, T8, T10, T15, T20 et embout extra fin pour l'extraction des cartes SIM
- Leviers POM pour ouvrir les boîtiers et accéder aux composants internes



	RÉF.
Kit d'outils pour pour iPhone® / iPad®	<b>815574</b>

## Kit de réparation universel - 18 embouts

L'indispensable pour tout réparateur de smartphones et MacBook® !

### CARACTÉRISTIQUES

- 18 embouts :  
SL1.5, SL2.0, SL2.5  
PH000, PH00, PH0, PH1  
Torx : T4, T5, T6, T8, T10  
Hex1.5, Hex2.0  
Pentalobe 0.8-1.2-1.5  
Tri-Lobe#0
- Tournevis à manche rotatif pour faciliter le vissage & dévissage
- Grattoir pour soudure
- 2 pinces de récupération de composants
- 2 outils à ouverture
- Ventouse pour écran



	RÉF.
Kit de réparation universel - 18 embouts	<b>815581</b>

# Outils professionnels pour réparation smartphones & tablettes

## gTool



Les outils de la marque gTool sont spécialement conçus pour les professionnels de la réparation. Leur fonction est de redresser les châssis d'iPhone® ou d'iPad® voilés ou déformés après une chute.

### Molette de redressement

**Indispensable pour toutes vos interventions sur les châssis !**

Cet outil accueille l'ensemble des têtes de redressement de la marque. C'est donc l'outil de base pour toutes vos opérations de redressement de châssis.



RÉF.

Outil gTool standard

**815645**

### Kit assistant

**Le complément idéal de la molette de redressement !**

Ce kit est composé de deux produits :

- Un levier qui permet de faciliter la rotation de la molette **Réf. 815645**
- Un outil qui facilite le remplacement des têtes de redressement



EN COMPLÉMENT DE LA MOLETTE !

RÉF.

Kit assistant pour outil gTool standard

**815646**

### POUR LES COINS



Réf. 815647

Réf. 815651

Réf. 815645

### POUR LES CÔTÉS



Réf. 815649

Réf. 815653

### Tête de redressement pour les coins

**Pour iPhone® et iPad® !**

Disposez la tête de redressement sur la molette (**Réf. 815645**) et faites-la tourner afin de redresser le coin déformé.



Réf. 815651

RÉF.

Tête de redressement coins – iPhone® 5 &amp; 5S

**815647**

Tête de redressement coins – iPhone® 6

**815648**

Tête de redressement coins – iPad® 2, 3, 4

**815651**

Tête de redressement coins – iPad® Air &amp; Mini

**815652**

### Tête de redressement pour les côtés

**Pour iPhone® et iPad® !**

Disposez la tête de redressement sur la molette (**Réf. 815645**) et faites-la tourner afin de redresser le côté déformé.



Réf. 815653

RÉF.

Tête de redressement cotés – iPhone® 5, 5S

**815649**

Tête de redressement cotés – iPad® (toute série)

**815653**

### Kit complet de redressement

**Aucun châssis ne vous résistera !**

Ce kit comprend la molette, kit assistant, l'ensemble des têtes de redressement d'iPhone® (sauf celle de l'iPhone® 6) et toutes les têtes de redressement pour l'iPad®.



RÉF.

Kit complet gTool

**815654**

### Presse manuelle pour iPhone®

**La solution pour redresser un iPhone® tordu !**

Développé par les ingénieurs de la maison gTool, cet outil a été spécialement créé pour les iPhone® séries 5 & 6.



RÉF.

Presse pour châssis iPhone® 5, 5S &amp; 6

**815655**

# Vitres trempées pour smartphones

NOUVEAU

## Vitre trempée pour smartphones

**Protégez les écrans de téléphone efficacement !**

L'installation d'une protection en verre trempé sur un téléphone est presque obligatoire pour le protéger des innombrables risques de dégradation extérieurs. Facile et rapide à installer, la protection sécurisera efficacement la vitre du téléphone pour un coût très inférieur à celui du remplacement d'une vitre de Smartphone.

A l'inverse d'un film plastique beaucoup trop souple pour garantir une réelle protection, le verre trempé propose une très haute résistance aux chocs et rayures et évite la casse.

### Avantages

- Verre de protection ultra fin (0.33 mm)
- Ultra transparent
- Ultra résistant avec indice de dureté de type (9H) cette protection est 3 fois plus résistante qu'un film classique et résiste aux rayures
- Conception feuilletée, si elle venait à se briser suite à un gros choc cette conception évite que des petits morceaux viennent à se disperser comme du verre ordinaire
- Revêtement oléophobe, très efficace contre les traces de doigts et de gras et facilitant grandement le nettoyage de la surface
- Finition parfaite avec des angles arrondis et incurvés
- Facile à installer, la fine couche de silicone qui recouvre la face intérieure garantie une pose sans bulles ! En plus de simplifier la pose, ceci assure une fixation optimale sur l'écran du téléphone.

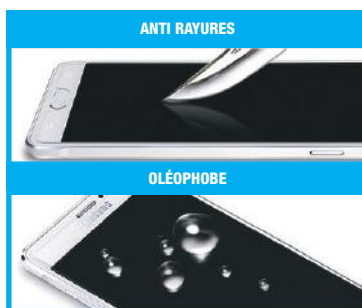

## Vitre trempée pour iPhone®



Réf. 050289

NOUVEAUTÉ 2016

**LE PLUS PRODUIT !**  
Fonction confidentielle !  
Assure la protection des regards indiscrets.  
A partir d'un angle de vision de 45° l'affichage semble éteint

## Vitre trempée pour Samsung®



NOUVEAUTÉ 2016

IPHONE®	RÉF.
Protection en verre trempé 5/5C/5S	<b>050278</b>
Protection en verre trempé 6/6S	<b>050279</b>
Protection en verre trempé 6 plus	<b>050283</b>
Protection verre trempé confidentiel 6/6S	<b>050289</b>

SAMSUNG®	RÉF.
Protection en verre trempé Galaxy S4	<b>050284</b>
Protection en verre trempé Galaxy S5	<b>050287</b>
Protection en verre trempé Galaxy S6	<b>050288</b>



Retrouvez nos cartes mémoires

Page : 391

## CONNECTIQUE APPLE



## La certification MFi :

Nos cordons sont certifiés MFi (Made For iPod / iPhone / iPad) : cette licence (éditée par Apple pour les fabricants tiers) vous assure du fonctionnement parfait de nos produits avec vos périphériques Apple®.

Made for

Cordon Lightning® et micro USB **NOUVEAU**

**Un seul cordon pour les produits Apple® et les autres marques !**

Certifié MFi, ce cordon vous permet de synchroniser et de recharger les smartphones / tablettes équipés de la connectique micro USB B 5 pins ainsi que les iPod®, iPhone® 6S / 6 / 5 / 5S / 5C, iPad®.



## CARACTÉRISTIQUES

- Compatible USB 2.0
- Taux de transfert de 480 Mb/s
- Supporte une intensité de chargement jusqu'à 2,5 ampères



CONNECT. 1	CONNECT. 2	LONG.	RÉF.
USB A M	Lightning® M + Micro B 5 p M	1,0 m	<b>150325</b>

## Cordon Apple Lightning®

Cordons de charge et de synchronisation des périphériques Apple® utilisant le connecteur Lightning® (depuis l'iPhone 5®).



Réf. 150007



	CONNECT. 1	CONNECT. 2	LONG.	RÉF.
Cordon rétractable	USB A mâle	Lightning® mâle	1,0 m	<b>962112</b>
Cordon de charge & de synchro.	USB A mâle	Lightning® mâle	0,5 m	<b>150007</b>
Cordon de charge & de synchro.	USB A mâle	Lightning® mâle	1,0 m	<b>150008</b>
Cordon de charge & de synchro.	USB A mâle	Lightning® mâle	2,0 m	<b>150009</b>

## Cordon &amp; adaptateur universel pour Apple Dock®

## CARACTÉRISTIQUES

- Compatible avec l'intégralité de la gamme Apple® utilisant le connecteur Dock
- Charge et synchronisation des appareils Apple® équipés du Dock
- Cordon Dock certifié MFi
- Blister
- Couleur : Réf. 149515 : blanc  
Réf. 149525 : noir



Réf. 149515



	CONNECT. 1	CONNECT. 2	LONG.	RÉF.
Cordon de charge & synchro. universel	USB A M	Apple Dock 30 pts M	0,65 m	<b>149515</b>
Cordon de charge & synchro. universel	USB A M	Apple Dock 30 pts M + micro USB M	0,65 m	<b>149525</b>

## Adaptateur Apple Lightning® vers micro USB B

Grâce à cet adaptateur certifié MFi, vous pourrez utiliser des cordons USB vers micro B (5 pins) avec votre périphérique Apple® à connectique Lightning®.

## CARACTÉRISTIQUES

- Format : monobloc



	CONNECT. 1	CONNECT. 2	RÉF.
Adaptateur Apple®	Lightning M	Micro USB B 5 pins F	<b>150006</b>

## CONNECTIQUE OTG



## La technologie OTG

La technologie OTG (On The Go) permet de lire et de transférer automatiquement sur la mémoire interne de votre téléphone ou de votre tablette le contenu d'une clé USB, d'un disque dur USB ou de cartes mémoires.

## Cordon et adaptateur OTG

## CARACTÉRISTIQUES

- Réf. 149395 : adaptée aux périphériques à connectique micro USB B 5 pins. Pour lire une clé USB ou un disque dur.
- Réf. 150310 & 150311 : adaptée aux périphériques à connectique USB C. Pour lire une clé USB ou un disque dur.
- Réf. 149398 : adaptée aux périphériques à connectique micro USB B 5 pins ou à connectique USB A. Pour lire une carte SD ou micro SD.

Retrouvez nos cordons USB type C  
Pages : 76, 78 & 222



Réf. 149395



Réf. 150310



Réf. 150311

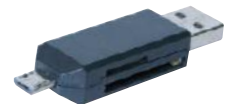

Réf. 149398

	CONNECTEUR 1	CONNECTEUR 2	LONGUEUR	RÉF.
Cordon OTG USB 2.0	Micro USB B 5 pins M	USB A F	17,0 cm	<b>149395</b>
Adaptateur OTG USB 2.0	USB C M	USB A F	10,0 cm	<b>150310</b>
Adaptateur OTG USB 3.0	USB C M	USB A F	10,0 cm	<b>150311</b>
Adaptateur OTG USB 2.0	Carte SD, carte micro SD	Micro USB B 5 pins M, USB A M	Monobloc	<b>149398</b>





## Adaptateur USB 2.0 micro B



Cet adaptateur rend compatible n'importe quel périphérique standard avec les téléphones Samsung® récents équipés du connecteur micro USB type B (depuis le S4). Vous pourrez ainsi utiliser n'importe quel accessoire ou câble avec les derniers téléphones Samsung®.

	CONNECT. 1	CONNECT. 2	RÉF.
Adaptateur USB 2.0 micro B	Micro B 5 pins F	Micro B 11 pins M	<b>149406</b>

## Cordon USB 3.1 micro / C



Avec ce cordon de Gen1 (5 Gbps, USB 3.0), vous pourrez recharger votre téléphone à connectique micro sur votre PC à connectique C (PC desktop avec carte mère récente, MacBook®, Chromebook...).

	CONNECT. 1	CONNECT. 2	LONG.	RÉF.
Cordon USB 3.1	USB C M	Micro M	1,8 m	<b>150308</b>

## Cordon micro USB pour smartphones et tablettes



Réf. 149740

Cordon de charge et de synchronisation pour tous les smartphones et les tablettes équipés de la connectique micro USB B 5 pins.



Réf. 149755

	CONNECT. 1	CONNECT. 2	LONG.	RÉF.
Cordon micro USB noir	USB A M	Micro USB A M	1,8 m	<b>149740</b>
Cordon micro USB noir	USB A M	Micro USB B M	0,5 m	<b>149748</b>
Cordon micro USB noir	USB A M	Micro USB B M	1,0 m	<b>149749</b>
Cordon micro USB noir	USB A M	Micro USB B M	1,8 m	<b>149750</b>
Cordon micro USB blanc	USB A M	Micro USB B M	1,8 m	<b>149755</b>
Cordon micro USB noir	USB A M	Micro USB B M	3,0 m	<b>149751</b>
Cordon micro USB noir	USB A M	Micro USB B M	5,0 m	<b>149752</b>

## Cordon micro USB noir pour smartphones et tablettes coudé



Réf. 149650

Cordon de charge et de synchronisation pour tous les smartphones et les tablettes équipés de la connectique micro USB B 5 pins.

Grâce au coudage du connecteur, vous n'abîmerez plus le cordon avec le bord du périphérique.



Réf. 149651

	CONNECT. 1	CONNECT. 2	LONG.	RÉF.
Cordon micro USB	USB A M coudé à plat 90°	Micro USB B M coudé à plat 90°	1,0 m	<b>149650</b>
Cordon micro USB	USB A M droit	Micro USB B M coudé à plat 270°	1,0 m	<b>149651</b>

## Cordon micro USB B rétractable



Cordon de charge et de synchronisation pour tous les smartphones et les tablettes équipés de la connectique standard micro USB B.

	CONNECT. 1	CONNECT. 2	LONG.	RÉF.
Cordon USB 2.0 rétractable	USB A M	Micro USB B M	0,80 m	<b>962111</b>

## Cordon mini USB B pour GPS

**Idéal pour les GPS !**



Réf. 149460

Cordon de charge et de transfert de données des appareils mobiles équipés de la connectique mini B 5 pins (GPS, caméras, APN...).

	CONNECT. 1	CONNECT. 2	LONG.	RÉF.
Cordon mini USB noir	USB A M	Mini USB B M	1,0 m	<b>532492</b>
Cordon mini USB noir	USB A M	Mini USB B M	2,0 m	<b>532493</b>
Cordon mini USB noir	USB A M	Mini USB B M	3,0 m	<b>149460</b>
Cordon mini USB noir	USB A M	Mini USB B M	5,0 m	<b>149470</b>

## Connectiques pour smartphones &amp; tablettes

DACOMEX

RECOMMANDÉ PAR NOS EXPERTS

## Connectique mobilité Dacomex

La marque qui vous offre  
le meilleur rapport qualité / prix !

Réf. 221034



Réf. 220858



Réf. 220855



	CONNECTEUR 1	CONNECTEUR 2	LONGUEUR	RÉF. BLISTER	RÉF. SACHET
Cordon USB 2.0 OTG	Micro B M	A F	0,09 m	<b>221034</b>	<b>220834</b>
Cordon USB 2.0 noir	A M	Micro B M	1,80 m	<b>221036</b>	<b>220836</b>
Cordon USB 2.0 blanc	A M	Micro B M	1,80 m	<b>221055</b>	<b>220855</b>
Cordon USB 2.0 rétractable	A M	Micro B M	0,80 m	<b>221040</b>	<b>220840</b>
Cordon USB 2.0 de charge rapide	A M	Micro B M	0,60 m	<b>221056</b>	<b>220856</b>
Cordon USB 3.0 de charge rapide	A M	Micro M	0,60 m	<b>221057</b>	<b>220857</b>
Cordon USB 2.0	A M	Mini A M	1,50 m	<b>221037</b>	<b>220837</b>
Adaptateur USB 2.0	Micro B 5 pins F	Micro B 11 pins M	Monobloc	<b>221059</b>	<b>220859</b>
Convertisseur MHL	Micro B M	VGA F	0,23 m	<b>221058</b>	<b>220858</b>

## Cordon micro USB 3.0 rétractable

## CARACTÉRISTIQUES

- Ce cordon rétractable permet de relier un ordinateur à un boîtier de disque externe
- Permet également de charger et de synchroniser tous les smartphones et les tablettes équipés de la connectique micro USB 3.0



	CONNECT.1	CONNECT.2	LONG.	RÉF.
Cordon micro USB 3.0 rétractable	USB A M	Micro USB M	1,0 m	<b>149910</b>

## Cordon micro USB 3.0

## CARACTÉRISTIQUES

- Ce cordon permet de relier un ordinateur à un boîtier de disque externe
- Permet également de charger et de synchroniser tous les smartphones et les tablettes équipés de la connectique micro USB 3.0



	CONNECT.1	CONNECT.2	LONG.	RÉF.
Cordon USB 3.0	USB A M	Micro USB M	1,8 m	<b>149830</b>
Cordon USB 3.0	USB A M	Micro USB M	3,0 m	<b>149835</b>
Cordon USB 3.0	USB A M	Micro USB M	5,0 m	<b>149840</b>

## Cordon micro USB 2.0 type B de charge rapide

Chargez votre smartphone plus rapidement !

Ce cordon augmente la vitesse de chargement de votre smartphone ou de votre tablette via la technologie Charging Downstream Port (CDP). Ainsi, lorsque le périphérique chargeur (un PC par exemple) est allumé, le port USB peut délivrer jusqu'à 1,5 A tout en maintenant actif le transfert de données ! Les bénéfices de ce cordon ne seront effectifs qu'avec un périphérique informatique (PC, hubs...). Utilisé sur un chargeur secteur, ce cordon ne chargera pas plus vite.



	CONNECT.1	CONNECT.2	LONG.	RÉF.
Cordon de charge rapide USB 2.0	USB A M	Micro USB B M	0,6 m	<b>149754</b>

## Cordon USB 3.0 de charge rapide

Chargez votre smartphone plus rapidement !

Ce cordon augmente la vitesse de chargement de votre smartphone ou de votre tablette via la technologie Charging Downstream Port (CDP). Ainsi, lorsque le périphérique chargeur (un PC par exemple) est allumé, le port USB peut délivrer jusqu'à 1,5 A tout en maintenant actif le transfert de données ! Les bénéfices de ce cordon ne seront effectifs qu'avec un périphérique informatique (PC, hubs...). Utilisé sur un chargeur secteur, ce cordon ne chargera pas plus vite.



	CONNECT.1	CONNECT.2	LONG.	RÉF.
Cordon de charge rapide USB 3.0	USB A M	Micro USB M	0,6 m	<b>149753</b>

## Convertisseur MHL pour smartphones

Le MHL signifie Mobile High-Definition Link. Cette technologie permet d'afficher le contenu de votre smartphone sur votre téléviseur équipé d'une prise VGA ou HDMI® selon la référence. Pour que cela fonctionne, il est nécessaire que les 2 périphériques soient compatibles MHL.

## CARACTÉRISTIQUES

- Résolutions :  
Réf. 127425 : 1080p  
Réf. 127439 : 4K  
Réf. 127442 : 1080p



Réf. 127425



Réf. 127439



Réf. 127442

	CONNECT.1	CONNECT.2	RÉF.
Convertisseur MHL	Micro USB B M	HDMI® standard A F	<b>127425</b>
Convertisseur MHL 3.0	Micro USB B M	HDMI® standard A F	<b>127439</b>
Convertisseur MHL	Micro USB B M	VGA femelle	<b>127442</b>

# Supports pour tablettes

Retrouvez notre gamme de câbles antivols

Pages : 401 à 404



**A}**  
Inviolable et ajustable ! Modèle 13" compatible Surface pro 3<sup>e</sup> !

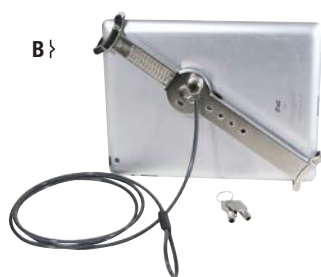

**B}**  
Idéal pour sécuriser tout en gardant une liberté de mouvement !



**C}**  
Entièrement adaptable !



**D}**  
aavara

Facile à installer et sécurisable !

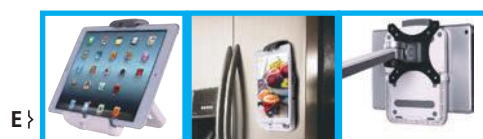

**E}**

NOUVEAU  
2016



Portable, universel, multifonction : le meilleur compagnon de votre tablette !



**F}**  
Coque et support de table combinés !

## Support antivol universel pour tablette

### CARACTÉRISTIQUES

- Supporte les tablettes d'une épaisseur jusqu'à 12 mm
- Inclinaison / rotation : 180° / 360°
- Support perforé pour une fixation aisée
- Verrouillage du système par câble antivol de 1,5 m fourni
- Matériau : acier, (acier + ABS modèle 13")
- Modèle 13" compatible Surface pro 3<sup>e</sup>

	COULEUR	RÉF.
7" à 10,1"	Gris	915121
10" à 13"	Noir	915122

## Antivol universel pour tablette

### CARACTÉRISTIQUES

- Supporte les tablettes d'une épaisseur jusqu'à 12 mm
- Verrouillage du système par câble antivol de 1,5 m fourni
- Matériau : acier, (acier + ABS modèle 13")
- Modèle 13" compatible Surface pro 3<sup>e</sup>

	COULEUR	RÉF.
7" à 10,1"	Gris	915110
10" à 13"	Noir	915113

## Support de bureau articulé pour tablette

### CARACTÉRISTIQUES

- Matériau : métal (Bras articulé) et ABS (cadre de tablette)
- Longueur du bras : 500 mm
- Hauteur maximum pour la fixation : 60 mm
- Hauteur maximum de la tablette : 200 mm
- Hauteur minimum de la tablette : 105 mm
- Largeur du support tablette : 150 mm

	RÉF.
Support de bureau articulé pour tablette	050275

## Support de bureau universel pour tablette

### CARACTÉRISTIQUES

- Supporte les tablettes d'une épaisseur de 7 à 10,4 mm
- Inclinaison / pivot / rotation : +/- 90° / 230° / 360°
- Poids / poids supporté : 2,41 kg / 1,2 kg
- Système de rangement des câbles
- Verrouillage du support par verrouillage du bras, encoche antivol
- Matériau : plastique, aluminium et acier

	RÉF.
Modèle pour tablettes de 8" à 9"	915130
Modèle pour tablettes de 9" à 11"	915135

## Support magnétique multifonctions pour tablette

NOUVEAU

### CARACTÉRISTIQUES

- Ouverture ajustable pour tablettes de 7 à 10.1
- Inclinaison sur 180°
- Compatible avec les supports d'écran VESA 75
- Bandes magnétiques arrières pour surface métalliques
- Béquille pliable pour inclinaison à 60°

	RÉF.
Support multifonctions pour tablette - Vesa 75	915150

## Support de table sécurisé pour iPad®

### CARACTÉRISTIQUES

- Double en mousse compatible iPad®, iPad 2® et Nouvel iPad®
- Multiples positions
- Equipé de 2 encoches type Kensington® et d'une encoche propriétaire pour y attacher un antivol

	RÉF.
Support de table sécurisé pour iPad®	914090

# Accessoires pour tablettes & smartphones

A }



**Le plus pratique et compact !**

B }



**Pour des téléphones jusqu'à 8,7 cm de largeur !**

C }



**Transformez votre iPad® en PC portable !**

D }



**Plus de traces de doigts !**

E }



**Bluetooth et antidérapante !**

F }



**Le premier prix !**

## Support smartphone universel pour voiture

### CARACTÉRISTIQUES

- Rotatif 360 °
- Extension de 5,5 à 8,5 cm
- Hauteur : 2,3 cm
- Matériau : ABS + métal

RÉF.

Support smartphone universel pour voiture

**050274**

## Mini clavier Bluetooth pour iPad®



### CARACTÉRISTIQUES

- Compatible avec les tablettes Apple iPad®
- Touches de fonction pour IOS
- Portée de 10 mètres
- Position inclinée
- Dimensions : 205 x 81 x 4 mm

RÉF.

Mini clavier Bluetooth pour iPad®

**050238**

## Perche à Selfie Bluetooth



### CARACTÉRISTIQUES

- Poids total : 160 g
- Capacité de charge maximum : 500 g
- Manche en acier inoxydable 6 niveaux de 18,5 à 72 cm
- Batterie 45 mAh : 100h d'utilisation pour 1h de charge
- Télécommande Bluetooth intégrée dans le manche antidérapant.

RÉF.

Perche à Selfie Bluetooth

**050276**

## Support smartphone universel à ventouse

### CARACTÉRISTIQUES

- Universel, téléphones de 4 à 8,7 cm de large
- Protection en mousse
- Articulation par rotule
- Fixations solides
- Matériau : ABS

RÉF.

Support smartphone universel à ventouse

**050257**

## Styllet pour smartphones et tablettes tactiles

### CARACTÉRISTIQUES

- Permet de remplacer le doigt sur les écrans à technologie capacitive.
- Réf. 050221 & Réf. 050222 :
  - longueur du styllet : 11 cm
  - embout rétractable.



RÉF.

Styllet pour tablettes (blanc)

**050221**

Styllet pour tablettes (noir)

**050222**

## Perche à Selfie Jack

Jack 3.5 mm



### CARACTÉRISTIQUES

- Poids total : 130 g
- Capacité de charge maximum : 500 g
- Manche en acier inoxydable 6 niveaux de 22 à 99,5 cm
- Pas de configuration, connexion sur le connecteur Jack (écouteurs) du téléphone.
- Compatible IOS & Android (via une application pour android)

RÉF.

Perche à Selfie Jack

**050277**

(Intenso)<sup>®</sup>NOUVEAUTÉ  
2016GARANTEE  
02 ANSNOUVEAUTÉ  
2016GARANTEE  
02 ANS

MODÈLE	PowerBank P2600	PowerBank P5200					
CAPACITÉ	2600 mAh	5000 mAh					
TENSION D'ENTRÉE	1 ampère	1 ampère					
TENSION DE SORTIE	1 ampère	1 ampère					
CONNECTEURS	Micro USB / USB	Micro USB / USB					
DIMENSIONS	95,5 x 25 x 25 mm	95,5 x 25 x 42,5 mm					
NOIR	BLANC	BLEU	NOIR	BLANC	BLEU		
RÉF.	190280	190281	190282	RÉF.	190284	190285	190286

GARANTEE  
02 ANSGARANTEE  
02 ANS

MODÈLE	PowerBank Alu A2600	PowerBank Alu A5200					
CAPACITÉ	2600 mAh	5000 mAh					
TENSION D'ENTRÉE	1 ampère	1 ampère					
TENSION DE SORTIE	1 ampère	1 ampère					
CONNECTEURS	Micro USB / USB	Micro USB / USB					
DIMENSIONS	84 x 22 x 23 mm	84 x 22 x 40 mm					
NOIR	GRIS	ROUGE	NOIR	GRIS	ROUGE		
RÉF.	190270	190271	190274	RÉF.	190275	190276	190279

NOUVEAUTÉ  
2016GARANTEE  
02 ANSGARANTEE  
02 ANSNOUVEAUTÉ  
2016GARANTEE  
02 ANSGARANTEE  
02 ANS

MODÈLE	Slim S2500	Slim S4000	Slim S5000	Slim S10000			
CAPACITÉ	2500 mAh	4000 mAh	5000 mAh	10000 mAh			
TENSION D'ENTRÉE	1 ampère	2,1 ampères	2 ampères	2,1 ampères			
TENSION DE SORTIE	1 ampère	2,1 ampères	2 ampères	2,1 ampères			
CONNECTEURS	Micro USB / Micro-USB	USB / 2 x Micro USB	USB / 2 x Micro USB	USB / 2 x Micro USB			
DIMENSIONS	100 x 62,5 x 7,5 mm	116 x 59 x 125 mm	130 x 68 x 8,5 mm	130 x 70 x 16 mm			
RÉF.	190289	RÉF.	190265	RÉF.	190291	RÉF.	190292

TP-LINK<sup>®</sup>NOUVEAUTÉ  
2016NOUVEAUTÉ  
2016NOUVEAUTÉ  
2016NOUVEAUTÉ  
2016

PLUS PRODUIT	Le plus léger !	Charge rapide !	Double charge !	Port carte SIM et modem 3G intégrés !			
MODÈLE	TL-PB2600	TL-PB5200	TL-PB1040	M5360			
CAPACITÉ	2600 mAh	5200 mAh	10400 mAh	5200 mAh			
TENSION D'ENTRÉE	5 V / 1 A	5 V / 2,4 A	5 VCC jusqu'à 2 A	5 V / 2,4 A			
TENSION DE SORTIE	5 V / 1 A	5 V / 2,4 A	5 VCC / 2 A et RVCC / 1 A	5 V / 2,4 A			
CONNECTEURS	USB / Micro USB	USB / Micro USB	2 USB / 1 Micro USB	USB / Micro USB, emplacements : cartes SIM & micro SD			
DIMENSIONS	93,5 x 25,6 x 25,6 mm	92,7 x 53,5 x 22,0 mm	88,8 x 44,3 x 44,3 mm	100 x 49,3 x 28,5 mm			
RÉF.	302106	RÉF.	302107	RÉF.	302104	RÉF.	305360

# Chargeurs USB & convertisseurs électriques

## Chargeur sur allume-cigare



VISUEL	DÉSIGNATION	TYPE DE SORTIE	NOMBRE DE SORTIES	TENSION D'ENTRÉE	TENSION DE SORTIE	AMPÉRAGE (PAR SORTIE)	COULEUR	RÉF.
<b>A</b>	Chargeur USB 1 A	USB	2	12 V	5 V	0,5 A + 0,5 A	Noir	<b>348392</b>
<b>B</b>	Chargeur USB 3,1 A	USB	2	12 V - 24 V	5 V	2,1 A + 1 A	Noir	<b>348398</b>
<b>C</b>	Chargeur USB 2,1 A	USB	1	12 V - 24 V	5 V	2,1 A	Noir	<b>348387</b>
<b>D</b>	Chargeur USB 3,1 A	USB	2	12 V	5V	2,1 A + 1 A	Noir	<b>378390</b>
<b>E</b>	Chargeur USB 1A	USB	1	12 V	5V	1 A	Noir	<b>378391</b>
<b>F</b>	Chargeur USB 2,1 A	USB	1	12 V	5 V	2,1 A	Blanc	<b>378393</b>
<b>G</b>	Chargeur USB support petit smartphone	USB	1	12 V	5 V	1,5 A	Noir	<b>378394</b>
<b>G</b>	Chargeur USB support grand smartphone	USB	1	12 V	5 V	1,5 A	Noir	<b>378395</b>
<b>H</b>	Adaptateur allume-cigare + 1 USB	Allume-cigare & USB	4	12 V	12 V & 5V (USB)	12 A (cumulé) + 1 A	Noir	<b>801190</b>

## Chargeur sur secteur



VISUEL	DÉSIGNATION	TYPE DE PRISE	TYPE DE SORTIE	NOMBRE DE SORTIES	TENSION DE SORTIE	AMPÉRAGE (PAR SORTIE)	COULEUR	RÉF.
<b>A</b>	Chargeur secteur USB 1 A	Française	USB	2	5 V	0,5 A + 0,5 A	Noir	<b>807132</b>
<b>B</b>	Chargeur secteur USB 3,1 A	Française	USB	2	5 V	2,1 A + 1 A	Noir	<b>348396</b>
<b>C</b>	Chargeur secteur USB 3,1 A	Française	USB	2	5 V	2,1 A + 1 A	Blanc	<b>348397</b>
<b>D</b>	Chargeur secteur USB 8 A	Française	USB	5	5 V	8 A (cumulé)	Blanc	<b>807142</b>
<b>E</b>	Chargeur secteur USB 4,1 A de voyage	Fr, USA, UK, Jap, Aus	USB	4	5 V	2,1 A + 1 A + 0,5 A + 0,5 A	Noir	<b>348399</b>

## Convertisseur de tension



VISUEL	DÉSIGNATION	PUISSANCE	TYPE DE PRISE	TYPE DE SORTIE	NOMBRE DE SORTIES	TENSION DE SORTIE	RÉF.
<b>A</b>	Convertisseur 12 V / 240 V - 150 W	150 W	Allume-cigare	Prise secteur & USB	2	240 V & 5 V	<b>800123</b>
<b>B</b>	Convertisseur 12 V / 240 V - 300 W	300 W	Pinces crocodiles	Prise secteur & USB	2	240 V & 5 V	<b>800122</b>

DACOMEX

RECOMMANDÉ PAR NOS EXPERTS

## Chargeur allume-cigare & secteur



VISUEL	DÉSIGNATION	TYPE DE PRISE	TYPE DE SORTIE	NOMBRE DE SORTIES	TENSION DE SORTIE	AMPÉRAGE (PAR SORTIE)	PACKAGING	RÉF.
<b>A</b>	Chargeur allume-cigare 2 ports 2 A	Allume-cigare	USB	2	5 V	2 A	Sachet	<b>220853</b>
<b>B</b>	Chargeur allume-cigare 2 ports 2 A	Allume-cigare	USB	2	5 V	2 A	Blister	<b>221053</b>
<b>C</b>	Chargeur secteur 2 ports USB 2 x 0,5 A	Française	USB	2	5 V	2 x 0,5 A	Sachet	<b>220854</b>
<b>D</b>	Chargeur secteur 2 ports USB 2 x 0,5 A	Française	USB	2	5 V	2 x 0,5 A	Blister	<b>221054</b>

: NOUVEAUTÉ

# Choisir son alimentation pour ordinateur portable

## BIEN CHOISIR SON ALIMENTATION POUR ORDINATEUR PORTABLE

Besoin d'une seconde alimentation pour votre ordinateur portable ? Ou tout simplement à la recherche d'une alimentation de recharge à moindre coût ? Nous vous proposons un vaste choix d'alimentations de qualité pour les principaux ordinateurs portables du marché.

Equipées d'une électronique de dernière génération, ces alimentations s'adaptent automatiquement à la tension de votre ordinateur et assurent une charge optimale, tout en garantissant une faible consommation d'énergie. Ces alimentations sont équipées de protection contre les surcharges en courant, contre les surtensions, contre les surchauffes et contre les court-circuits. Pour une parfaite compatibilité avec certains modèles d'ordinateurs portables, nous proposons également des embouts de chipset intégré.

Toutes ces alimentations sont fournies avec des embouts amovibles qui conviennent à la bonne tension et à la bonne polarité de votre ordinateur.

Guide de choix :  Vérifiez d'abord le type d'embout nécessaire à votre ordinateur dans le tableau (taille)

Vérifiez la tension d'alimentation de votre ordinateur (V), et le cas échéant la puissance nécessaire (W)

Vérifiez ensuite la marque et l'ampérage (A)

Choisissez enfin le modèle d'alimentation dans le tableau

EMBOUIT	TAILLE EMBOUIT	SORTIE	MODELE PC PORTABLE*	801269	801261	801263 801264	801262	801265
E1		9,5 V (40 W max)	Asus : 9,5 V / 2,315 A	✓				
E2	1,7 x 4,8 x 12 mm	10,5 V (40 W max)	Sony : 10,5 V / 1,9 A, 10,5 V / 2,9 A	✓				
E3		12 V (40 W max)	Asus : 12 V / 3 A	✓				
E4	1,7 x 4,0 x 12 mm	19 V (40 W max)	HP : 19 V / 1,58 A	✓				
E5	1,7 x 5,5 x 12 mm	19 V (40 W max)	Acer : 19 V / 1,58 A - Dell : 19 V / 1,58 A	✓				
E6	3,0 x 5,5 x 12 mm	19 V (40 W max)	Samsung : 19 V / 2,1 A	✓				
E7	0,7 x 2,5 x 10 mm	19 V (40 W max)	Asus : 19 V / 2,1 A	✓				
E8	2,5 x 5,5 x 12 mm	20 V (40 W max)	Lenovo : 20 V / 2 A	✓				
M1	3,0 x 6,3 x 12 mm	15 V (70 W max)	Toshiba : 15 V / 3 A, 15 V / 4 A		✓	✓	✓	✓
		15 V (90 W max)	Toshiba : 15 V / 3 A, 15 V / 4 A, 15 V / 5 A, 15 V / 6 A - NEC : 15 V / 6 A			✓	✓	✓
		15 V (120 W max)	Toshiba : 15 V / 3 A, 15 V / 4 A, 15 V / 5 A, 15 V / 6 A, 15 V / 8 A - NEC : 15 V / 6 A, 15 V / 8 A			✓	✓	✓
M2	2,5 x 5,5 x 12 mm	16 V (70 W max)	IBM, Lenovo : 16 V / 3,36 A, 16 V / 3,5 A		✓	✓	✓	✓
		16 V (90 W max)	IBM, Lenovo : 16 V / 3,36 A, 16 V / 3,5 A, 16 V / 4,5 A			✓	✓	✓
		16 V (120 W max)	IBM, Lenovo : 16 V / 3,36 A, 16 V / 3,5 A, 16 V / 4,5 A			✓	✓	✓
M3	4,4 x 6,5 x 10 mm	16 V (70 W max)	Fujitsu : 16 V / 3,36 A, 16 V / 3,75 A - Sony : 16 V / 3,42 A, 16 V / 3,75 A, 16 V / 4 A		✓	✓	✓	✓
		16 V (90 W max)	Fujitsu : 16 V / 3,36 A, 16 V / 3,75 A - Sony : 16 V / 3,42 A, 16 V / 3,75 A, 16 V / 4 A			✓	✓	✓
		16 V (120 W max)	Fujitsu : 16 V / 3,36 A, 16 V / 3,75 A - Sony : 16 V / 3,42 A, 16 V / 3,75 A, 16 V / 4 A			✓	✓	✓
		18,5 V (70 W max)	HP / Compaq : 18,5 V / 1,1 A, 18,5 V / 2,7 A, 18,5 V / 3,5 A, 18,5 V / 3,8 A		✓	✓	✓	✓
M4	1,7 x 4,8 x 12 mm	18,5 V (90 W max)	HP / Compaq : 18,5 V / 1,1 A, 18,5 V / 2,7 A, 18,5 V / 3,5 A, 18,5 V / 3,8 A, 18,5 V / 4,7 A, 18,5 V / 4,9 A			✓	✓	✓
		18,5 V (120 W max)	HP / Compaq : 18,5 V / 1,1 A, 18,5 V / 2,7 A, 18,5 V / 3,5 A, 18,5 V / 3,8 A, 18,5 V / 4,7 A, 18,5 V / 4,9 A, 18,5 V / 6,5 A			✓	✓	✓
		19 V (70 W max)	Acer : 19 V / 3,42 A - Asus : 19 V / 3,42 A - Delta : 19 V / 2,64 A, 19 V / 3,16 A, 19 V / 3,42 A IBM : 19 V / 3,16 A - Gateway : 19 V / 2,64 A, 19 V / 3,16 A, 19 V / 3,42 A Hasee : 19 V / 3,42 A - Liteon : 19 V / 3,16 A, 19 V / 3,42 A - Toshiba : 19 V / 3,42 A		✓	✓	✓	✓
		19 V (90 W max)	Acer : 19 V / 3,42 A, 19 V / 4,74 A - Asus : 19 V / 3,42 A, 19 V / 4,74 A Delta : 19 V / 2,64 A, 19 V / 3,16 A, 19 V / 3,42 A, 19 V / 4,74 A Gateway : 19 V / 2,64 A, 19 V / 3,16 A, 19 V / 3,42 A, 19 V / 4,74 A Hasee : 19 V / 3,42 A, 19 V / 4,74 A - IBM : 19 V / 3,16 A, 19 V / 4,2 A Lenovo : 19 V / 4,74 A - Liteon : 19 V / 3,16 A, 19 V / 3,42 A, 19 V / 3,95 A, 19 V / 4,74 A NEC : 19 V / 4,74 A - Toshiba : 19 V / 3,42 A, 19 V / 3,95 A, 19 V / 4,74 A			✓	✓	✓
		19 V (120 W max)	Acer : 19 V / 3,42 A, 19 V / 4,74 A, 19 V / 6,3 A - Asus : 19 V / 3,42 A, 19 V / 4,74 A Delta : 19 V / 2,64 A, 19 V / 3,16 A, 19 V / 3,42 A, 19 V / 4,74 A, 19 V / 6,3 A Gateway : 19 V / 2,64 A, 19 V / 3,16 A, 19 V / 3,42 A, 19 V / 4,74 A Hasee : 19 V / 3,42 A, 19 V / 4,74 A - IBM : 19 V / 3,16 A, 19 V / 4,2 A Lenovo : 19 V / 4,74 A - Liteon : 19 V / 3,16 A, 19 V / 3,42 A, 19 V / 3,95 A, 19 V / 4,74 A, 19 V / 6,3 A NEC : 19 V / 4,74 A, 19 V / 6,3 A - Toshiba : 19 V / 3,42 A, 19 V / 3,95 A, 19 V / 4,74 A				✓	
M6	3,0 x 5,5 x 12 mm	19 V (70 W max)	Samsung : 19 V / 2,1 A, 19 V / 3,16 A		✓	✓	✓	✓
		19 V (90 W max)	Samsung : 19 V / 2,1 A, 19 V / 3,16 A, 19 V / 4,74 A			✓	✓	✓
		19 V (120 W max)	Samsung : 19 V / 2,1 A, 19 V / 3,16 A, 19 V / 4,74 A			✓	✓	✓
		19 V (70 W max)	Acer : 19 V / 3,16 A, 19 V / 3,42 A - Liteon : 19 V / 3,16 A, 19 V / 3,42 A - NEC : 19 V / 3,16 A		✓	✓	✓	✓
		19 V (90 W max)	Acer : 19 V / 3,16 A, 19 V / 3,42 A, 19 V / 4,74 A - Liteon : 19 V / 3,16 A, 19 V / 3,42 A, 19 V / 4,74 A NEC : 19 V / 3,16 A			✓	✓	✓
		19 V (120 W max)	Acer : 19 V / 3,16 A, 19 V / 3,42 A, 19 V / 4,74 A, 19 V / 6,3 A Liteon : 19 V / 3,16 A, 19 V / 3,42 A, 19 V / 4,74 A, 19 V / 6,3 A NEC : 19 V / 3,16 A, 19 V / 6,3 A				✓	
M8	4,4 x 6,5 x 10 mm	19,5 V (70 W max)	Sony : 19,5 V / 2,15 A, 19,5 V / 3 A		✓	✓	✓	✓
		19,5 V (90 W max)	Sony : 19,5 V / 2,15 A, 19,5 V / 3 A, 19,5 V / 3,9 A, 19,5 V / 4,1 A, 19,5 V / 4,74 A, 19,5 V / 5,13 A			✓	✓	✓
		19,5 V (120 W max)	Sony : 19,5 V / 2,15 A, 19,5 V / 3 A, 19,5 V / 3,9 A, 19,5 V / 4,1 A, 19,5 V / 4,74 A, 19,5 V / 5,13 A, 19,5 V / 6,15 A			✓	✓	✓
M9	5,0 x 7,4 x 12 mm	19,5 V (70 W max)	Dell : 19,5 V / 3,34 A			✓		
		19,5 V (90 W max)	Dell : 19,5 V / 3,34 A, 19,5 V / 4,62 A			✓		
M10	3 contacts	20 V (70 W max)	Dell : 20 V / 3,5 A		801268	✓	801268	801268
		20 V (90 W max)	Dell : 20 V / 3,5 A, 20 V / 4,5 A			✓		
M11	5,4 x 7,9 x 12 mm	20 V (70 W max)	IBM, Lenovo : 20 V / 3,25 A			✓		
		20 V (90 W max)	IBM, Lenovo : 20 V / 3,25 A, 20 V / 4,5 A			✓		
M12	5,0 x 7,4 x 12 mm	18,5 V (70 W max)	HP / Compaq : 18,5 V / 3,5 A			✓		
		18,5 V (90 W max)	HP / Compaq : 18,5 V / 3,5 A, 18,5 V / 4,9 A, 18,5 V / 6,5 A, 19 V / 4,74 A			✓		

\* Marques déposées - liste des marques et modèles non exhaustive

# Alimentations pour ordinateurs portables



Prix très attractif ! **40 W**



Embouts DELL en option ! **70 W**



Existe avec afficheur LCD ! **90 W**



Avec 2 ports USB ! **90 W**

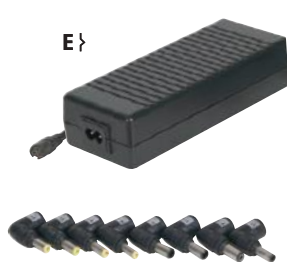

Pour les PC puissants ! **120 W**



Idéal en transport ! **90 W**

## A } Alimentation secteur pour PC 40 W / 9,5 à 20 V

### CARACTÉRISTIQUES

- Tension de sortie : 9,5 - 10,5 - 12 - 19 - 19,5 - 20 V
- Livrée avec 8 embouts

	RÉF.
Alimentation 40 W de bureau	<b>801269</b>

## c } Alimentation secteur pour PC 90 W / 14,5 à 20 V

### CARACTÉRISTIQUES

- Tension de sortie : 14,5 - 15 - 16 - 18,5 - 19 - 20 V
- Livrée avec 12 embouts
- 1 port USB : 5 V, 2 A
- Réf. **801264** : afficheur LCD

	RÉF.
Alimentation 90 W de bureau + 1 USB	<b>801263</b>
Alimentation 90 W de bureau + 1 USB + 1 LCD	<b>801264</b>

## E } Alimentation secteur pour PC 120 W / 15 à 20 V

### CARACTÉRISTIQUES

- Tension de sortie : 15 - 16 - 18,5 - 19 - 19,5 - 20 V
- Livrée avec 8 embouts

	RÉF.
Alimentation 120 W de bureau	<b>801262</b>
Embout DELL 7,4 x 5 mm	<b>801267</b>
Embout DELL 3 contacts	<b>801268</b>

## B } Alimentation secteur pour PC 70 W / 15 à 20 V

### CARACTÉRISTIQUES

- Tension de sortie : 15 - 16 - 18,5 - 19 - 19,5 - 20 V
- Livrée avec 8 embouts

	RÉF.
Alimentation 70 W de bureau	<b>801261</b>
Embout DELL 7,4 x 5 mm	<b>801267</b>
Embout DELL 3 contacts	<b>801268</b>

## D } Alimentation secteur pour PC 90 W / 12 à 24 V

### CARACTÉRISTIQUES

- Tension de sortie : 12 - 15 - 16 - 18 - 19 - 20 - 24 V
- Livrée avec 7 embouts + 1 Dell carré
- 2 ports USB : 5 V, 1 A

	RÉF.
Alimentation 90 W + 2 ports USB	<b>801230</b>
Embout DELL avec chipset	<b>801231</b>

## F } Alimentation allume cigare pour PC 90 W / 15 à 20 V

### CARACTÉRISTIQUES

- Tension de sortie : 15 - 16 - 18,5 - 19 - 19,5 - 20 V
- Livrée avec 8 embouts

	RÉF.
Alimentation 90 W voiture	<b>801265</b>
Embout DELL 7,4 x 5 mm	<b>801267</b>
Embout DELL 3 contacts	<b>801268</b>



# Stations d'accueil pour ordinateurs portables



## Les stations d'accueil :

### Economiques et puissantes, les stations d'accueil USB 3.0

- Sont compatibles avec tous les ordinateurs portables ou tablettes Windows® de toute marque munies d'un port USB 3.0
- Sont économiques puisque lors du renouvellement des PC portables il n'est pas nécessaire de changer le modèle de station d'accueil
- Garantissent une ergonomie parfaite des bureaux partagés ou des bureaux de collaborateurs itinérants puisque l'ensemble des équipements type écrans, clavier, souris, enceintes sont reliés au pc portable via 1 seul câble USB
- Permettent l'utilisation de 2 écrans (Réf. 040892) pour une meilleure productivité



### APPLICATIONS :

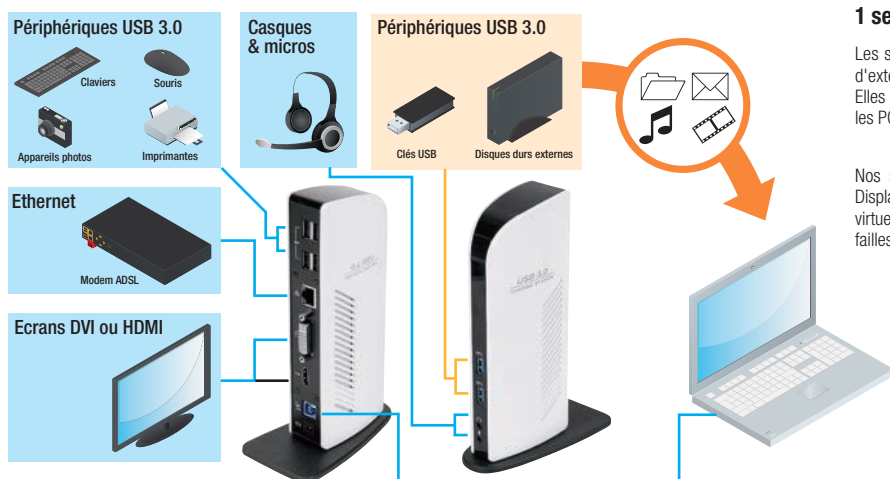

### 1 seul câble, plug & play

Les stations d'accueil répondent à un besoin d'extension de la connectivité d'un ordinateur. Elles sont donc particulièrement adaptées pour les PC portables.

Nos stations d'accueil utilisent des chipsets DisplayLink®, spécialiste des cartes graphiques virtuelles, pour garantir des performances sans failles..

## STATIONS D'ACCUEIL POUR PC PORTABLES



PLUS PRODUIT	Mobile et connecteur Type C !	USB 3.0 & connectique HDMI !	USB 3.0 & économique !	Idéale pour les Netbooks !
PLACEMENT	Horizontal	Vertical	Vertical / Horizontal	Vertical
PORT DE CONNECTION	USB 3.1 Gen.1 10 Gbps	USB 3.0 type B (fourni)	USB 3.0 type B (fourni)	USB 2.0 type B (fourni)
PORTS USB 3.0	3 Type A+ 1 Type C	2 en façade	3 dont 1 en façade	-
DONT PORTS DE CHARGE	-	1	1	-
PORTS USB 2.0	-	4	-	6 dont 1 en façade
SORTIES VIDEO	1 x HDMI 2.0	1x DVI et 1x HDMI	1x DVI	1x DVI
RESOLUTION MAX	4K 2K	2048 x 1152	2048 x 1152	1920 x 1080
DOUBLE ECRAN	-	OUI	-	-
PORTS AUDIO	-	2x jack 3,5 (MIC & HP)	2x jack 3,5 (MIC & HP)	-
PORTS RESEAU	1 x RJ45 10/100/1000 Mbps	1x RJ45 10/100/1000 Mbps	1x RJ45 10/100/1000 Mbps	-
ALIMENTATION	AC 100-240 V vers DC 5V / 4 A ou USB Type C 20 V 3 A optionnel (Macbook®)	AC 100-240V vers DC 5V/4A	AC 100-240V vers DC 5V/4A	AC 100-240V vers DC 5V/2,5A
COMPATIBILITE	Windows® XP 32-bit, Windows® Vista 32/64-bit, Windows® 7 32/64bit, Windows® 8 32/64bit	Windows® XP 32-bit, Windows® Vista 32/64-bit, Windows® 7 32/64bit, Windows® 8 32/64bit	Windows® XP 32-bit, Windows® Vista 32/64-bit, Windows® 7 32/64bit, Windows® 8 32/64bit	Windows® XP 32-bit, Windows® Vista 32/64-bit, Windows® 7 32/64bit, Windows® 8 32/64bit
DIMENSIONS / POIDS	292 x 85 x 21 mm / 285 g	190 x 70 x 40 mm / 365 g	190 x 78 x 40 mm / 365 g	143 x 33 x 78 mm (hors socle)

RÉF.	<b>040865</b>	RÉF.	<b>040892</b>	RÉF.	<b>040875</b>	RÉF.	<b>040885</b>
------	---------------	------	---------------	------	---------------	------	---------------

# Supports & accessoires pour ordinateurs portables



A }

*Un produit efficace et économique !*



B }

*Double ventilation !*



C }

*Le confort en 3 dimensions !*



D }

*Relevez votre PC au niveau des yeux !*

E }



*Idéal en itinérance !*

F }



*Le compagnon de voyage idéal !*

## Support standard

### CARACTÉRISTIQUES

- Position ergonomique
- 3 angles de vue : 15°, 25° ou 35°
- Dimensions : 300 x 234 x 33,6 mm
- Poids : 437 g

RÉF.

Support standard

903405

## Support ventilé pour ordinateur portable 15"

### CARACTÉRISTIQUES

- Nombre de positions : 2 (incliné et à plat)
- Auto alimenté par câble USB intégré
- 2 ventilateurs de 125 mm silencieux (10 db)
- Dimensions : 340 x 250 x 23 mm
- Poids : 435 g

RÉF.

Support ventilé pour ordinateur 15"

903412

## Support ventilé pivotant

### CARACTÉRISTIQUES

- Pour les portables de 12 à 17"
- Refroidisseur silencieux autoalimenté par cordon USB intégré
- Ventilateur 80 x 80 x 10 mm - 2300rpm - 20dBa
- 5 niveaux de réglage pour la position inclinée
- Plateau pivotant à 360° équipé de patins antidérapants
- Dimensions : 320 x 300 x 25 mm
- Poids : 585 g

RÉF.

Support ventilé pivotant

910833

## Rehausseur PC portable réglable

### CARACTÉRISTIQUES

- Convient au PC portables jusqu'à 15"
- Dimensions : 350 x 270 x 136-206 mm
- Acrylique transparente de 4 mm
- Hauteur réglable à 6 niveaux
- Facilite la circulation de l'air pour le refroidissement du PC

RÉF.

Rehausseur PC portable réglable

167118

## Support aluminium multifonction

PREMIER PRIX !



### CARACTÉRISTIQUES

- Support en aluminium avec patins antidérapants
- 2 modes d'utilisation (support de bureau, support d'itinérance à plat)
- 5 positions d'inclinaison (support de bureau) : 21°, 24°, 31°, 36°, 39°
- Tapis de souris en mousse (support à plat)
- Dimensions à plat : 505 x 225 x 12 mm
- Poids : 550 g

RÉF.

Support multifonction

903411

## Lampe USB pour PC portable

Branchez cette lampe à 4 LED sur votre ordinateur fixe ou portable, afin d'éclairer votre clavier lorsque vous êtes dans l'obscurité.

### CARACTÉRISTIQUES

- Eclairage à LED blanche
- Flexible en métal permettant de modifier le positionnement de la lampe
- Autoalimentée par un port USB
- Longueur : 34,8 cm

RÉF.

Lampe USB pour PC portable

911162

# Bagageries renforcées & bagageries pour tablettes

Réf. 906080



**PRÉDÉCOUPÉE  
AJUSTABLE !**



## Valise universelle renforcée étanche

### Securisez vos équipements!

Cette valise étanche est idéale pour protéger contre l'humidité, les projections d'eau, le sable et les chocs, tous vos appareils électroniques ou autres. Idéale pour les appareils électroniques, le matériel photo, les bandes de sauvegardes, les armes etc...

#### CARACTÉRISTIQUES

- Double fermeture frontale
- Double emplacement de cadenas
- Une valve automatique d'équilibrage de pression
- 1 mousse alvéolée dans le couvercle
- Cubes de mousse prédécoupée ajustable : 1 x 1 x 1 cm
- Mousse de fond épaisseur : 2 couches de 4 cm

Dimensions internes :

- 300 x 220 x 101 mm (Réf. 906081)
- 382 x 269 x 158 mm (Réf. 906080)

RÉF.

Taille extérieure 330 x 280 x 120 mm  
 Taille extérieure 420 x 327 x 186 mm

**906081**  
**906080**

## Housse pour tablettes jusqu'à 10,1"



### Une housse universelle à prix imbattable !

Equippée d'une sangle sur le côté pour un transport et sécurisé, cette housse en nylon anti-rayures protégera votre tablette à la perfection.

#### CARACTÉRISTIQUES

- Matière : Nylon
- Compartiment principal avec un tissu anti-rayures
- Compartiment secondaire pour les accessoires
- Universelle pour tablettes jusqu'à 10,1"
- Dimensions ext. : 275 x 210 x 20 mm



RÉF.

**906095**

## Sacoche avec organisateur pour tablettes jusqu'à 10,1"



### Une housse universelle à prix imbattable !

Optimisez le rangement de vos accessoires avec cette sacoche pour tablettes jusqu'à 10"

#### CARACTÉRISTIQUES

- Matière : Néoprene
- Compartiment avec tissu anti-rayures
- 14 accroches pour le rangement des accessoires
- Tablettes jusqu'à 10,1"
- Dimensions ext. : 285 x 135 x 32 mm



RÉF.

**300326**

## Folio pour iPad® Mini



### Aspect cuir pour un design du plus bel effet !

Ce folio de protection sera idéal pour protéger efficacement votre iPad® Mini.

#### CARACTÉRISTIQUES

- Coins renforcés (protection optimale)
- Aimanté pour la fonction allumage / extinction auto
- Intérieur en microfibre
- Maintien pour une utilisation sur table (mode portrait)
- Sangle pour un transport sécurisé



RÉF.

**050295**

NOUVEAU

## Support magnétique multifonctions pour tablette

### Portable, universel, multifonction : le meilleur compagnon de votre tablette !

Permet de poser votre tablette sur le mur, un bureau, un frigidaire ou toute autre surface métallique, grâce aux bandes magnétiques intérieures. Mettez la tablette en mode paysage ou portrait, le support est compatible VESA 75x75 et peut aussi s'accrocher à un mur grâce aux accroches de support mural. Ou tout simplement, utilisez le support sur votre bureau pour une utilisation optimale de la tablette

#### CARACTÉRISTIQUES

- Ouverture ajustable pour tablette de 7" à 10,1"
- Compatible avec les supports d'écran VESA 75
- Bandes magnétiques arrières pour surface métallique
- Fixations murales
- Béquille pliable pour inclinaison à 60°



RÉF.

Support magnétique multifonctions pour tablette

**915150**



Retrouvez nos cadenas pour bagages

Pages : 404

# Bagageries pour ordinateurs portables

## DACOMEX



### LA GAMME BAGAGERIE DACOMEX EST FOURNIE AVEC UN PACKAGING RETAIL

## Sacoche Basic

### CARACTÉRISTIQUES

- Vaste compartiment principal unique
- Protection optimale pour l'ordinateur : renforts latéraux rigides rembourrés
- Sangle arrière pour utilisation combinée avec trolley
- Encoches pour sécurisation du compartiment principal avec cadenas
- Livrée avec bandoulière



RÉF.

Sacoche Basic Dacomex 15.6"	<b>224703</b>
Sacoche Basic Dacomex 17"	<b>224706</b>

## Sacoche Standard

### CARACTÉRISTIQUES

- Compartiment frontal à fermeture auto-agrippante
- Vaste compartiment principal unique avec pochettes pour rangement d'accessoires
- Protection optimale pour l'ordinateur : renforts latéraux rigides rembourrés
- Sangle arrière pour utilisation combinée avec trolley
- Encoches pour sécurisation du compartiment principal avec cadenas
- Protection de sol
- Livrée avec bandoulière



RÉF.

Sacoche Standard Dacomex 15.6"	<b>224704</b>
Sacoche Standard Dacomex 17"	<b>224707</b>

## Sacoche Deluxe

*Le must !*

TOP QUALITÉ !



### CARACTÉRISTIQUES

- Matériau en nylon 1680D haut de gamme
- Poignée confortable
- Quatre compartiments dont un frontal avec rangements pour accessoires (dont porte-clefs amovible)
- Renforts latéraux ultra-rigides et bulles d'air pour une protection optimale de l'ordinateur contre les chocs
- Sangle arrière pour utilisation combinée avec trolley
- Encoches pour sécurisation de l'accès au compartiment de rangement de l'ordinateur
- Protection de sol
- Livrée avec bandoulière



RÉF.

Sacoche Deluxe Dacomex 15.6"	<b>224705</b>
Sacoche Deluxe Dacomex 17"	<b>224708</b>

## Sac à dos

### CARACTÉRISTIQUES

- Trois compartiments frontaux dont un à rangements pour accessoires
- Emplacement intérieur protégé pour un maintien optimal de l'ordinateur
- Sangles de dos et poignée confortables
- Encoches pour sécurisation de l'accès au compartiment de rangement de l'ordinateur
- Protection anti-pluie type "coupe-vent" avec rangement intégré



RÉF.

Sac à dos Dacomex pour ordinateur	<b>224709</b>
-----------------------------------	---------------

## Trolley

### CARACTÉRISTIQUES

- Matériau en nylon 1680D haut de gamme
- Compartiment suspendu pour ordinateur
- Vaste espace intérieur de rangement
- Deux compartiments frontaux dont un à rangements pour accessoires
- Encoches pour sécurisation de l'accès au compartiment principal



RÉF.

Sac à dos Dacomex pour ordinateur	<b>224710</b>
-----------------------------------	---------------

# Pointeurs lasers & divers accessoires de mobilité

## POINTEURS LASER



**LE PLUS PRODUIT !**  
Le laser vert est 10 fois plus visible qu'un rouge !



PLUS PRODUIT	Pointeur laser et présentateur !	Au choix, 2 couleurs de laser !	Fonction de masquage de l'écran !	4 en 1, Pointeur laser, LED, stylo et stylet !
SIMULATION CLAVIER / SOURIS	OUI	-	-	-
FONCTIONNALITES DE PILOTAGE D'APPLICATION	Page suivante / précédente Contrôle du son - mute Avance / Retour rapide Image par image - Zoom 200 %	2 piles AAA (non fournies) Page suivante / précédente	Page suivante / précédente Masquage de l'écran Lecture / Esc	-
CONNECTIVITE	Dongle nano USB 3.0, portée 15 m	Dongle nano USB, portée 30 m	Dongle nano USB, portée 15 m	-
COULEUR LASER	Rouge	Rouge ou vert (2 références)	Rouge	Rouge
ALIMENTATION	1 pile AAA (non fournie)	2 piles AAA (non fournies)	2 piles AAA (non fournies)	4 piles LR41 (non fournies)
COMPATIBILITE	MAC & PC - Media player & Quick Time	MAC & PC	MAC & PC	-
DIMENSIONS / POIDS	115 x 42,8 x 27,5 mm - 62 g (avec les piles)	160 x 12,8 mm - 60 g (avec les piles)	112 x 31 x 18 mm - 53,2 g (avec les piles)	150 x 12 mm - 35 g (avec les piles)
NORME LASER	Classe 2 conforme NF EN 68025-1 (01/2008)	Classe 2 conforme NF EN 68025-1 (01/2008)	Classe 2 conforme NF EN 68025-1 (01/2008)	Classe 2 conforme NF EN 68025-1 (01/2008)
REF.	<b>050314</b>	REF. <b>050311 050281</b>	REF. <b>050255</b>	REF. <b>050280</b>

## Porte-clés "Key finder & Camera Trigger"

L'objet connecté le plus compact et pratique qui soit !

### CE PORTE-CLÉS COUVRE 3 FONCTIONS EXTRÊMEMENT UTILES :

#### 1 LOCALISATION D'OBJETS PERDUS

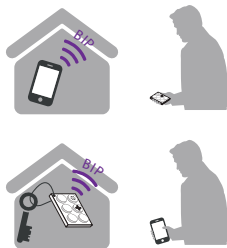

#### 2 ALARME DE SORTIE DE PÉRIMÈTRE

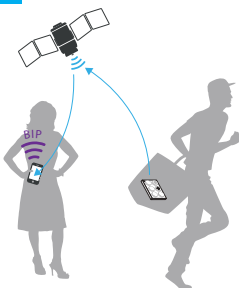

#### 3 DÉCLENCHEUR DE PHOTOS



- Téléchargez gratuitement l'application "KeyGuard" sur l'App Store® ou Play Store (Android)
- Fonctionne via la norme Bluetooth 4.0
- Fonctionne sous IOS 7.0 et suivants (iPhone® 4S / 5 / 5C / 5S / 6 / 6+ & iPad® 3 / 4)
- Fonctionne avec Android 4.3 et suivants (Samsung Galaxy, HTC One, Sony Xperia, LG G2)

COUL.	REF.
Porte-clés "Key finder & camera trigger" Blanc	<b>050349</b>

## Chargeur USB sans câble pour appareils micro USB

Ideal en situation de déplacement !

Grâce à son encombrement réduit, cet adaptateur ne vous quitte jamais. Mettez-le dans votre poche ou accrochez-le à votre porte-clés, il vous suivra dans tous vos déplacements. Vous pouvez désormais, en toute situation, recharger votre smartphone et transférer vos données depuis ce dernier vers votre ordinateur.

#### CARACTÉRISTIQUES

- Taille compacte (dimensions : 57 x 14,6 x 9,2 mm)
- Vous n'avez plus besoin de câbles de recharge
- Connecteur USB "smart" : deux sens de connexion !
- Connecteur micro USB

REF.
Chargeur micro USB de poche
<b>050258</b>





## INTÉGRATION SERVEUR & PC

### SOMMAIRE

Boîtiers serveurs 1U & 2U	336
Boîtiers serveurs 3U & 4U	337
Boîtiers PC	338 - 339
Backplanes, racks amovibles & adaptateurs	340 à 343
Connectique d'intégration PC & serveurs - SATA & eSATA	344
Connectique d'intégration PC & serveurs - SATA & SAS	345
Connectique d'intégration PC & serveurs - IDE & Alimentation	346
Connectique d'intégration PC & serveurs – Alimentation	347
Adaptateurs & équerres slot	348
Visserie & pâtes thermiques	349
Refroidissement – Ventilateurs processeurs et de rechange	350 - 351
Alimentations pour serveurs & PC	352 - 353
Barrettes mémoire, cartes graphiques, cartes mère & processeurs	354
Cartes I/O SATA & USB	355
Cartes I/O FireWire & RS-232	356
Cartes I/O RS-232 spéciales POS, cartes parallèles & PS2	357
Adaptateurs I/O pour PC portables, adaptateurs graphiques & audio USB	358
Adaptateurs de stockage	359
Copieurs & duplicateurs d'unité de stockage	360
Stations d'accueils pour disques durs & SSD	361
Stockage - Disques durs internes 2.5", SSD & 3.5"	362 - 363
Boîtiers pour disques durs 2.5", SSD & 3.5"	364 - 365
Lecteurs internes	366

## ZOOM SUR

### Boîtier externe USB 3.1 type C pour SSD M.2 NGFF

#### USB 3.1 Type C et SSD de type M.2 réunis !

- USB 3.1 Type C et SSD de type M.2 réunis !
- Interface : USB 3.1 (Type C)
- Interface SSD : M.2 NGFF
- Alimentation : câble USB simple
- Matériau : aluminium
- Compatible avec toutes les tailles de SSD M.2.



REF.  
924667

Page 365

# Boîtiers serveurs 1U & 2U



## BOÎTIERS SERVEURS RACKABLES 19" 1U & 2U



**Dexlan**

**Dexlan**

PLUS PRODUIT	Format 1U pour un encombrement réduit !	Economique et complet !	Façade amovible à verrouillage !
HAUTEUR	1U	2U	2U
PROFONDEUR	250 mm	380 mm	551 mm
FORMAT	• Mini ITX (170 x 170 mm)	• MicroATX (243 x 243 mm)	• ATX (304 x 243 mm )
NOMBRE DE SLOTS PCI / PCIE	1 (riser card non fourni) Prof. max : 220 mm	x 4 Low Profile Prof. max : 170 mm	x 7 Low Profile Prof. max : 260 mm
FORMAT D'ALIMENTATION	Flex ATX (prof max 150 mm)	ATX (prof max 180 mm)	ATX (prof max 180 mm)
ALIMENTATION FOURNIE	-	-	-
PORTS USB	2 x USB 2.0 (en façade)	2 x USB 2.0 (en façade)	2 x USB 2.0 (en façade)
EMPLACEMENTS 5,25" VISIBLES	-	x 2	x 2
EMPLACEMENTS 3,5" VISIBLES	-	-	x 1
EMPLACEMENTS 3,5" INVISIBLES	x 1 *(2 x 2,5" ou 1 x 3,5")	x 2	x 4
EMPLACEMENTS 2,5"	x 2 *(2 x 2,5" ou 1 x 3,5")	-	-
EMPLACEMENTS POUR VENTILATEUR(S) ARRIÈRE(S)	-	-	1 x 60 mm
QUANTITÉ DE VENTILATEUR(S) ARRIÈRE FOURNIE(S)	-	-	1 x 60 x 25 mm
EMPLACEMENTS POUR VENTILATEUR(S) EN FAÇADE	2 x 40 mm	2 x 80 mm + filtre	-
QUANTITÉ DE VENTILATEUR(S) EN FAÇADE FOURNI(S)	2 x 40 x 20 mm	2 x 80 x 20 mm	-
EMPLACEMENTS POUR VENTILATEUR(S) INTERNES	-	-	3 x 80 mm
QUANTITÉ DE VENTILATEUR(S) INTERNES FOURNI(S)	-	-	2 x 80 x 25 mm
REMARQUES	SLOT PCI non disponible avec HDD 3,5" Plastrons pour ports I/O carte mère en option (Réf. 736683)	La profondeur de l'alimentation fait varier la profondeur des baies 5,25". Idem pour les cartes Low Profile avec la baie 3,5"	Ventilateurs haut de gamme à roulement à billes

RÉF. **736682**

RÉF. **736695**

RÉF. **736690**

## ACCESSOIRES POUR BOÎTIERS SERVEURS RACKABLES 19"

### Carte riser pour boîtier serveur 1U & 2U

S'utilise pour connecter une carte PCI-E 16x / 32x dans un boîtier Low Profile.



RÉF.  
**736668**

### Rail de fixation pour boîtiers serveurs 19"

Vendu par paire.



Réf. 736685

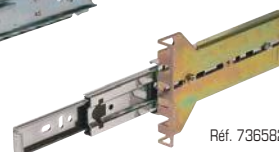

Réf. 736582

RÉF. DE RAILS

**736685**  
**736589**  
**736582**

COMPATIBILITÉ

CHASSIS RÉF. 736690	CHASSIS RÉF. 736710	CHASSIS RÉF. 736700	CHASSIS RÉF. 736505	CHASSIS RÉF. 736507
✓	✓	✓	-	-
-	-	-	-	✓
-	-	-	✓	-



## BOÎTIERS SERVEURS RACKABLES 19" 3U & 4U



**Dexlan**



**Dexlan**



PLUS PRODUIT	Spécialement conçu pour les coffrets !	Pour les hautes performances !	4U et faible encombrement !
HAUTEUR	3U	3U	4U
PROFONDEUR	300 mm	380 mm	380 mm
FORMAT	<ul style="list-style-type: none"> <li>• ATX (304 x 243 mm)</li> <li>• MicroATX (243 x 243 mm)</li> <li>• Mini-ITX (170 x 170 mm)</li> </ul>	<ul style="list-style-type: none"> <li>• ATX (304 x 243 mm)</li> <li>• MicroATX (243 x 243 mm)</li> <li>• Mini-ITX (170 x 170 mm)</li> </ul>	<ul style="list-style-type: none"> <li>• ATX (304 x 243 mm)</li> <li>• MicroATX (243 x 243 mm)</li> <li>• Mini-ITX (170 x 170 mm)</li> </ul>
NOMBRE DE SLOTS PCI / PCIE	x 4 - prof max : 160 mm	x 4 - prof max : 330 mm	x 7
FORMAT D'ALIMENTATION	ATX (prof max 140 mm)	ATX (prof max 180 mm)	ATX (prof max 200 mm)
ALIMENTATION FOURNIE	-	-	-
PORTS USB	2 x USB 2.0 (en façade)	2 x USB 2.0 (en façade)	
EMPLACEMENTS 5,25" VISIBLES	x 1	x 3	x 3
EMPLACEMENTS 3,5" VISIBLES	-	-	-
EMPLACEMENTS 3,5" INVISIBLES	x 3	x 5	x 8
EMPLACEMENTS 2,5"	-	-	x 1
EMPLACEMENTS POUR VENTILATEUR(S) ARRIÈRE(S)	1 x 60 mm	2 x 60 mm	2 x 60 mm
QUANTITÉ DE VENTILATEUR(S) ARRIÈRE FOURNIE(S)	-	-	-
EMPLACEMENTS POUR VENTILATEUR(S) EN FAÇADE	4 x 60 mm	2 x 80 mm	1 x 120 mm
QUANTITÉ DE VENTILATEUR(S) EN FAÇADE FOURNIE(S)	2 x 60 x 25 mm	2 x 80 x 25 mm	1 x 120 mm
EMPLACEMENTS POUR VENTILATEUR(S) INTERNE(S)	2 x 60 mm	-	-
QUANTITÉ DE VENTILATEUR(S) INTERNE FOURNIE(S)	-	-	-

RÉF. **736720**

RÉF. **736730**

RÉF. **736578**



PLUS PRODUIT	Façade verrouillable !	Anti-vibrations !	Economie d'énergie !
HAUTEUR	4U	4U	4U
PROFONDEUR	450 mm	450 mm	650 mm
FORMAT	<ul style="list-style-type: none"> <li>• ATX (304 x 243 mm)</li> </ul>	<ul style="list-style-type: none"> <li>• eATX (304 x 330 mm)</li> <li>• ATX (304 x 243 mm)</li> <li>• MicroATX (243 x 243 mm)</li> </ul>	<ul style="list-style-type: none"> <li>• eATX (304 x 330 mm)</li> <li>• ATX (304 x 243 mm)</li> <li>• MicroATX (243 x 243 mm)</li> </ul>
NOMBRE DE SLOTS PCI / PCIE	x 7 - prof max : 210 mm	x 7 - prof max : 240 mm	x 7 - prof max : 342 mm
FORMAT D'ALIMENTATION	ATX (prof max 140 mm)	ATX (prof max 260 mm)	ATX (prof max 200 mm)
ALIMENTATION FOURNIE	-	-	-
PORTS USB	2 x USB 2.0 (en façade)	2 x USB 2.0 (en façade)	2 x USB 2.0 (en façade)
EMPLACEMENTS 5,25" VISIBLES	x 2	x 3	x 6
EMPLACEMENTS 3,5" VISIBLES	x 1	-	-
EMPLACEMENTS 3,5" INVISIBLES	x 5	x 7 (avec CM ATX)	x 8
EMPLACEMENTS 2,5"	-	-	x 2
EMPLACEMENTS POUR VENTILATEUR(S) ARRIÈRE(S)	2 x 60 mm	2 x 80 mm	2 x 60 mm
QUANTITÉ DE VENTILATEUR(S) ARRIÈRE FOURNIE(S)	2 x 60 x 15 mm	-	-
EMPLACEMENTS POUR VENTILATEUR(S) EN FAÇADE	1 x 120 mm	1 x 120 mm	-
QUANTITÉ DE VENTILATEUR(S) EN FAÇADE FOURNIE(S)	1 x 120 x 25 mm	1 x 120 x 25 mm	-
EMPLACEMENTS POUR VENTILATEUR(S) INTERNE(S)	2 x 80 mm	-	2 x 120 mm
QUANTITÉ DE VENTILATEUR(S) INTERNE FOURNIE(S)	-	-	2 x 120 mm

RÉF. **736505**

RÉF. **736507**

RÉF. **736579**



# Boîtiers PC



PLUS PRODUIT	<b>Façade noire glossy !</b>	<b>Design du plus bel effet !</b>	<b>Une finition parfaite !</b>
MODÈLE	Boîtier MicroATX "New Soho"	Boîtier MicroATX "Industry"	Boîtier ATX "Sphere"
USAGE	Bureautique / Multimédia	Bureautique / Multimédia	Bureautique / Multimédia
FORMAT BOÎTIER	Mini tour	Mini tour	Moyen tour
DIMENSIONS (L x H x P)	172 x 375 x 405 mm	175 x 325 x 350 mm	173 x 415 x 380 mm
FORMAT DE CARTE MÈRE	MicroATX (243 x 243 mm) Mini-ITX (170 x 170 mm)	MicroATX (243 x 243 mm) Mini-ITX (170 x 170 mm)	ATX (304 x 243 mm) MicroATX (243 x 243 mm) Mini-ITX (170 x 170 mm)
NOMBRE DE SLOTS PCI / PCIE	x 4	x 4	x 7
FORMAT D'ALIMENTATION	ATX (480 W fournie)	ATX (480 W fournie)	ATX (480 W fournie)
PORTS USB	2 x USB 2.0 (en façade)	2 x USB 3.0 (en façade)	2 x USB 2.0 (en façade)
EXTENSIONS	2 x Jack 3,5 (HP/MIC)	2 x Jack 3,5 (HP/MIC), Lecteur de cartes SD	2 x Jack 3,5 (HP/MIC)
EMPLACEMENTS 5,25" VISIBLES	x 1	x 1	x 2
EMPLACEMENTS 3,5" VISIBLES	x 1	-	x 1
EMPLACEMENTS 3,5" INVISIBLES	x 2	x 2	x 1
EMPLACEMENTS 2,5"	-	x 1	-
TYPES D'EMPLACEMENTS POUR VENTILATEUR(S) ARRIÈRE	1 x 80 ou 90 mm	1 x 80 ou 90 mm	1 x 80 ou 90 mm
QUANTITÉ DE VENTILATEURS ARRIÈRE FOURNIS	-	-	-
TYPE D'EMPLACEMENTS POUR VENTILATEUR(S) EN FAÇADE	1 x 80 ou 90 mm	1 x 80, 90 ou 120 mm	1 x 80 ou 90 mm
QUANTITÉ DE VENTILATEURS EN FAÇADE FOURNIS	-	-	-
REMARQUES	Paroi latérale ajourée. Ouverture par vis à molette	Paroi latérale ajourée. Effet acier brossé noir	Ouverture facile par 2 vis à main Trappe pour CD

RÉF. **734401**

RÉF. **734402**

RÉF. **734403**



**be quiet!**



**be quiet!**

PLUS PRODUIT	<b>Équipé pour l'USB 3.0 !</b>	<b>Le haut de gamme !</b>	<b>Le haut de gamme !</b>
MODÈLE	Advance GRAFIT	Silent Base 600 (Réf 735720 : Noir & Réf. 735725 : Noir/argent)	Silent Base 800 (Réf 735700 : Noir/Orange & Réf. 735710 : Noir/argent)
USAGE	Bureautique / Multimédia / Jeux	Jeux	Jeux
FORMAT BOÎTIER	Moyen tour	Moyen tour	Grand tour
DIMENSIONS (L x H x P)	185 x 420 x 462 mm	230 x 495 x 493 mm	266 x 559 x 495 mm
FORMAT DE CARTE MÈRE	ATX (304 x 243 mm) MicroATX (243 x 243 mm)	ATX (304 x 243 mm) ; MicroATX (243 x 243 mm) ; Mini-ITX (170 x 170 mm)	ATX (304 x 243 mm) MicroATX (243 x 243 mm) Mini-ITX (170 x 170 mm)
NOMBRE DE SLOTS PCI / PCIE	x 7	x 7	x 7
FORMAT D'ALIMENTATION	ATX (Non fournie)	ATX	ATX (Non fournie)
PORTS USB	2 x USB 3.0 (en façade)	2 x USB2, 2 x USB 3.0 (en façade)	2 x USB 2.0, 2 x USB 3.0 (sur le dessus)
EXTENSIONS	2 x Jack 3,5 (HP/MIC)	2 x Jack 3,5 (HP/MIC)	2 x Jack 3,5 (HP/MIC)
EMPLACEMENTS 5,25" VISIBLES	x 3	x 3	x 3
EMPLACEMENTS 3,5" VISIBLES	x 1	-	-
EMPLACEMENTS 3,5" INVISIBLES	x 5	x 3	x 7
EMPLACEMENTS 2,5"	-	x 3	x 4
TYPES D'EMPLACEMENTS POUR VENTILATEUR(S) ARRIÈRE	1 x 80 ou 120 mm	1 x 120 mm	1 x 120 mm
QUANTITÉ DE VENTILATEURS ARRIÈRE FOURNIS	-	1x Pure Wing 2 120 mm 1,500 rpm	1x Pure Wing 2 120 mm 1,500 rpm
TYPE D'EMPLACEMENTS POUR VENTILATEUR(S) EN FAÇADE	1 x 80 ou 120 mm	2 x 140 mm	2 x 140 mm
QUANTITÉ DE VENTILATEURS EN FAÇADE FOURNIS	-	1 x Pure Wing 2 140 mm 1.000 rpm	2 x Pure Wing 2 140 mm 1,000 rpm
REMARQUES	Paroi latérale ajourée avec emplacement 80 ou 120 mm pour 1 ventilateur	Montage sans vis Emplacements de ventilation paroi latérale	Montage sans vis - Emplacements de ventilation paroi latérale

RÉF. **734404**

RÉF. **735720 735725**

RÉF. **735700 735710**



Retrouvez nos alimentations PC

Page : 352 & 353



**Dexlan**



**Dexlan**

PLUS PRODUIT	Design parfait !	Economique et sans concessions !	Lecteur de cartes mémoire, intérieur noir !
MODÈLE	POWERCUBE 210 Mini-ITX	Boîtier Micro ATX	Boîtier Micro ATX
USAGE	Bureautique / Multimedia	Bureautique / Multimedia	Bureautique / Multimedia
FORMAT BOÎTIER	Barebone	Mini tour	Mini tour
DIMENSIONS (L x H x P)	220 x 135 x 345 mm	173 x 368 x 365 mm	173 x 368 x 365 mm
FORMAT DE CARTE MÈRE	Mini-ITX (170 x 170 mm)	MicroATX (244 x 244 mm) ; Mini-ITX (170 x 170 mm)	MicroATX (244 x 244 mm) ; Mini-ITX (170 x 170 mm)
NOMBRE DE SLOTS PCI / PCIE	x 1	x 4	x 4
FORMAT D'ALIMENTATION	SFX (300 W fournie)	ATX (prof max 140 mm) - Non fournie	ATX (prof max 140 mm) - Non fournie
PORTS USB	2 x USB 2.0 (en façade)	2 x USB 2.0 (en façade)	2 x USB 2.0 (en façade)
EXTENSIONS	2 x Jack 3,5 (HP/MIC)	2 x Jack 3,5 (HP/MIC)	2 x Jack 3,5 (HP/MIC) + Lecteur cartes mémoire
EMPLACEMENTS 5,25" VISIBLES	x 1	x 2	x 1
EMPLACEMENTS 3,5" VISIBLES	x 1	-	x 1
EMPLACEMENTS 3,5" INVISIBLES	x 1	x 3	x 3
EMPLACEMENTS 2,5"	-	x 1	x1
TYPES D'EMPLACEMENTS POUR VENTILATEUR(S) ARRIÈRE	-	1 x 80 ou 90 mm	1 x 80 ou 90 mm
QUANTITÉ DE VENTILATEURS ARRIÈRE FOURNIS	-	-	-
TYPES D'EMPLACEMENTS POUR VENTILATEUR(S) EN FAÇADE	-	1 x 80 ou 90 mm	1 x 80 ou 90 mm
QUANTITÉ DE VENTILATEURS EN FAÇADE FOURNIS	-	-	-

RÉF. **734400**

RÉF. **735431**

RÉF. **735432**



**Dexlan**



**Dexlan**



**Dexlan**

PLUS PRODUIT	Connectique USB 3.0 en façade !	Sobre et économique !	Bords non tranchants, intérieur noir !
MODÈLE	Boîtier Micro ATX	Boîtier Micro ATX BABY Noir/Rouge	Boîtier ATX
USAGE	Bureautique / Multimedia	Bureautique / Multimedia	Bureautique / Multimedia / Jeux
FORMAT BOÎTIER	Mini tour	Mini tour	Moyen tour
DIMENSIONS (L x H x P)	173 x 368 x 365 mm	175 x 350 x 350 mm	185 x 410 x 412 mm
FORMAT DE CARTE MÈRE	MicroATX (244 x 244 mm) ; Mini-ITX (170 x 170 mm)	MicroATX (244 x 244 mm) Mini-ITX (170 x 170 mm)	ATX (305 x 244 mm) ; MicroATX (243 x 243 mm) ; Mini-ITX (170 x 170 mm)
NOMBRE DE SLOTS PCI / PCIE	x 4	x 4	x 4
FORMAT D'ALIMENTATION	ATX (prof max 140 mm) - Non fournie	ATX (prof max 140 mm) - Non fournie	ATX (prof max 140 mm)
PORTS USB	2 x USB 2.0 et 2 x USB 3.0 (en façade)	2 x USB 2.0 (en façade)	2 x USB 2.0 (en façade)
EXTENSIONS	2 x Jack 3,5 (HP/MIC) + Lecteur cartes mémoire	2 x Jack 3,5 (HP/MIC)	2 x Jack 3,5 (HP/MIC)
EMPLACEMENTS 5,25" VISIBLES	x 2	x 2	x 2
EMPLACEMENTS 3,5" VISIBLES	x 1	x 1	x 1
EMPLACEMENTS 3,5" INVISIBLES	x 2	x 2	x 6
EMPLACEMENTS 2,5"	x 1	-	x 1
TYPES D'EMPLACEMENTS POUR VENTILATEUR(S) ARRIÈRE	1 x 80 ou 90 mm	1 x 80 ou 90 mm	1 x 80 à 120 mm
QUANTITÉ DE VENTILATEURS ARRIÈRE FOURNIS	-	-	-
TYPES D'EMPLACEMENTS POUR VENTILATEUR(S) EN FAÇADE	1 x 80 ou 90 mm	1 x 80 ou 90 mm	1 x 80 à 120 mm
QUANTITÉ DE VENTILATEURS EN FAÇADE FOURNIS	-	-	-

RÉF. **735433**

RÉF. **735441**

RÉF. **735434**



Retrouvez tous nos disques durs

Pages : 362 & 363

## Adaptateur 1 x HDD / SSD 2,5" en baie 3,5"

**Indispensable !**

Cet adaptateur permet d'installer un disque dur HDD ou SSD 2,5" dans une baie réservée aux unités 3,5".



### CARACTÉRISTIQUES

- Kit de 8 vis inclus
- Dimensions : 102 x 115 x 15 mm
- Matériau : métal noir

## Boîtier de montage SSD pour baie 3,5" à insertion

**Transformez votre SSD au format 3,5" !**

Insérez votre SSD ou votre disque dur 2,5" dans ce boîtier pour lui donner le même format physique et les mêmes emplacements de connectique qu'un disque dur 3,5".



### CARACTÉRISTIQUES

- Connectique interne : SATA + Alim (15 + 7 pts) F
- Connectique externe : SATA + Alim (15 + 7 pts) M
- Compatible avec les disques 2,5" (jusqu'à 15 mm d'épaisseur)
- Matériau : ABS
- Dimensions : 3,5"

Adapt. 1 x HDD/SSD 2.5" en baie 3.5"	RÉF. <b>730191</b>
--------------------------------------	-----------------------

Boîtier de montage SSD	RÉF. <b>730739</b>
------------------------	-----------------------

## Adaptateur 2 x HDD / SSD 2,5" en baie 3,5"

**Très pratique avec ses 2 emplacements !**

Cet adaptateur permet d'installer 2 disques durs HDD ou SSD 2,5" dans une baie réservée aux unités 3,5".



### CARACTÉRISTIQUES

- Kit de 12 vis inclus
- Dimensions : 102 x 115 x 23 mm
- Matériau : métal noir

## Boîtier de montage SSD pour baie 3,5" à clips

**Capot à clips !**

Installez rapidement et simplement un SSD ou disque dur 2,5" dans ce boîtier pour ensuite l'installer dans un emplacement disque 3,5" d'un ordinateur.



### CARACTÉRISTIQUES

- Connectique interne : SATA + Alim (15 + 7 pts) F
- Connectique externe : SATA + Alim (15 + 7 pts) F
- Compatible avec les disques 2,5" (jusqu'à 9.5 mm d'épaisseur)
- Capot supérieur à clipser
- Matériau : ABS
- Dimensions : 3,5"

Adapt. 2 x HDD/SSD 2.5" en baie 3.5"	RÉF. <b>739192</b>
--------------------------------------	-----------------------

MB882SP-1S-2B	RÉF. <b>730527</b>
---------------	-----------------------

## Adaptateur 2 x HDD / SSD 2,5" en baie 5,25"

**Utilisez vos baies 5,25" libres !**

Cet adaptateur permet d'installer 2 disques durs HDD ou SSD 2,5" dans une baie réservée aux unités 5,25".



### CARACTÉRISTIQUES

- Kit de 16 vis inclus
- Dimensions : 146 x 147 x 28,5 mm
- Matériau : métal noir

## Boîtier de montage SSD pour baie 3,5" à charnière

**Capot à charnière !**

Installez rapidement et simplement un SSD ou disque dur 2,5" dans ce boîtier pour ensuite l'installer dans un emplacement disque 3,5" d'un ordinateur.



### CARACTÉRISTIQUES

- Connectique interne : SATA + Alim (15 + 7 pts) F
- Connectique externe : SATA + Alim (15 + 7 pts) F
- Compatible avec les disques 2,5" (jusqu'à 9.5 mm d'épaisseur)
- Capot supérieur à charnière
- Matériau : ABS
- Dimensions : 3,5"

Adapt. 2 x HDD/SSD 2.5" en baie 5.25"	RÉF. <b>159210</b>
---------------------------------------	-----------------------

MB882SP-1S-1B	RÉF. <b>730526</b>
---------------	-----------------------

## Adaptateur 1 x HDD / SSD 2,5" pour ordinateur portable

**NOUVEAU**

Augmentez l'espace de stockage de votre pc portable en remplaçant le lecteur DVD souvent inutilisé par un SSD ou un disque dur de 2,5" grâce à cet adaptateur. Grâce à des encoches standardisées, vous pouvez récupérer la façade du lecteur DVD d'origine.

### CARACTÉRISTIQUES

- S'installe à la place d'un lecteur/graveur DVD intégré de 9,5 mm (Réf. 730192) ou de 12,7 mm (Réf. 730193) de hauteur
- Connectique interne : SATA + Alim.
- Connectique externe : SATA + Alim.
- Interface Serial ATA avec support des échanges à chaud

Adaptateur disque HDD/SSD 2.5" pour ordinateur portable 9,5 mm	RÉF. <b>730192</b>
Adaptateur disque HDD/SSD 2.5" pour ordinateur portable 12,7 mm	RÉF. <b>730193</b>



NOUVEAU 2016



# Backplanes & racks amovibles

## Rack amovible pour 1 disque dur et SSD 2,5"

**Verrouillage à clé !**

Insérez / éjectez à chaud un disque dur ou un SSD SATA de 2,5". Un astucieux système de mini rails favorise un montage rapide et une intégration aisée dans le boîtier, sans avoir à recourir à des outils.

**CARACTÉRISTIQUES**

- Connectique interne : SATA + Alim (15 + 7 pts) F
- Connectique externe : SATA + Alim (15 + 7 pts) M
- Compatible avec les disques 2,5" (jusqu'à 15 mm d'épaisseur)
- Matériau : acier
- Dimensions : 3,5"



MB9911K-B	RÉF. <b>730529</b>
-----------	-----------------------

## Rack amovible pour 2 disques durs et SSD 2,5"

**Boîtier métal !**

Insérez/ éjectez à chaud un ou deux disques durs ou SSD SATA de 2,5". Un astucieux système de mini rails favorise un montage rapide et une intégration aisée dans le boîtier, sans avoir à recourir à des outils.

**CARACTÉRISTIQUES**

- Connectique int. : 2 x SATA + Alim (15 + 7 pts) F
- Connectique ext. : 2 x SATA + 1 x Alim (15 + 7 pts) M
- Compatible avec les disques 2,5" (jusqu'à 9,5 mm d'épaisseur)
- Matériaux : acier
- Dimensions : 3,5"



MB992SK-B	RÉF. <b>730530</b>
-----------	-----------------------

## Rack amovible pour 2 disques 2,5" + 1 lecteur slim

**De multiples possibilités dans une baie de 5,25" !**

Installez ce rack amovible dans une baie de 5,25" de votre boîtier et installez facilement 2 disques HDD / SSD et 1 lecteur optique slim. Le boîtier acceptera les disques de type SATA ou SAS.

**CARACTÉRISTIQUES**

- Connectique int. : 2 x SATA / SAS + 1 x DVD slim
- Connectique ext. : 3 x SATA + 2 x Alim molex
- Compatible avec les disques 2,5" (jusqu'à 15 mm d'épaisseur)
- Matériaux : acier
- Dimensions : 5,25"



MB994IPO-3SB	RÉF. <b>730538</b>
--------------	-----------------------

## Backplane pour 4 disques SATA / SAS 2,5"

**Robuste et haut de gamme !**

Idéal pour une utilisation industrielle, les serveurs ou dans les Mini PC qui ont besoin d'une grande capacité de stockage mais limités par une seule baie de 5,25".

**CARACTÉRISTIQUES**

- Connectique externe : 4 x SATA / SAS + Molex (4pts) M
- Nombre de disques : 4 x 2,5" max 15 mm d'épaisseur
- Verrouillage : non
- Ventilé : oui
- Matériau : aluminium
- Dimensions : 5,25"



MB994SP-4S	RÉF. <b>730531</b>
------------	-----------------------

## Rack mobile 2 x HDD / SSD 2,5" en baie 3,5"

**Sans outil !**

Insérez / éjectez à chaud 2 disques SSD ou 2,5" SATA dans seulement 1 baie 3,5" pour un gain de place maximum. Insertion des disques sans outil pour une ergonomie maximum.

**CARACTÉRISTIQUES**

- Connectique interne : 2 x SATA + Alim (15 + 7 pts) F
- Connectique externe : SATA (7 pts) F + Molex (4 pts) M
- Compatible avec les disques 2,5" (jusqu'à 9,5 mm d'épaisseur)
- Installation et échange rapide sans tiroir et sans outil pour le disque dur
- Matériau : ABS
- Dimensions : 3,5"



Rack mobile 2 x HDD/SSD 2,5" en baie 3,5"	RÉF. <b>739193</b>
---	-----------------------

## Rack amovible pour 3 disques durs et SSD 2,5"

**Un espace de sauvegarde complet & pratique !**

Insérez/ éjectez à chaud jusqu'à trois disques durs ou SSD SATA de 2,5". Sa capacité à supporter 3 disques dans une seule baie de 3,5" en fait un atout précieux.

**CARACTÉRISTIQUES**

- Connectique int. : 3 x SATA + Alim (15 + 7 pts) F
- Connectique ext. : 3 x SATA + 1 x Alim (15 + 4 pts) M
- Compatible avec les disques 2,5" (jusqu'à 7 mm d'épaisseur)
- Matériaux : acier
- Dimensions : 3,5"



MB993SK-B	RÉF. <b>730539</b>
-----------	-----------------------

## Backplane pour 4 disques SATA / SAS 2,5"

**Efficace et économique !**

Utilise une baie 5,25" pour loger 4 baies 2,5" échangeables à chaud compatibles avec les HDD / SSD SATA ou SAS jusqu'à 12,5 mm de hauteur.

**CARACTÉRISTIQUES**

- Connectique ext. : 4 x SATA / SAS + 1 x SATA (15 pts) M Alim
- Nbre de disques : 4 x 2,5" max 9,5 mm d'épaisseur
- Verrouillage : non
- Ventilé : oui
- Matériau : plastique, métal
- Dimensions : 5,25"



MB324SP-B	RÉF. <b>730535</b>
-----------	-----------------------

## Backplane pour 6 disques SATA 2,5"

**Robuste et haut de gamme !**

Le MB996SP-6SB est idéal pour une utilisation industrielle, les serveurs ou dans les Mini PC qui ont besoin d'une grande capacité de stockage mais limités par une seule baie de 5,25".

**CARACTÉRISTIQUES**

- Connectique externe : 6 x SATA + Molex (4pts) M
- Nombre de disques : 6 x 2,5" max 9,5 mm d'épaisseur
- Verrouillage : non
- Ventilé : oui
- Matériau : aluminium
- Dimensions : 5,25"



MB996SP-6SB	RÉF. <b>730532</b>
-------------	-----------------------

# Backplanes, racks amovibles & adaptateurs

## Rack amovible sans tiroir pour disques durs 3,5" SATA

**Pas de tiroir !**



Permet l'insertion / éjection rapide sans outillage. Connecteur de fond de panier anti usure pour ne pas endommager les connecteurs du disque dur.

**CARACTÉRISTIQUES**

- Connectique int. : SATA+Alim (15 + 7 pts) F
- Connectique ext. : SATA+Alim (15 + 7 pts) M
- Nb de disques : 1
- Verrouillage : oui, par clé
- Ventilé : non
- Matériau : métal
- Dimensions : 5,25"

	RÉF.
Rack amovible sans tiroir pour disque SATA	<b>731740</b>

## Rack amovible aluminium pour disques SATA 3,5"

**Entièrement aluminium !**



Rack amovible pour insérer / éjecter rapidement un disque dur SATA au format 3,5".

**CARACTÉRISTIQUES**

- Connectique int. : SATA+Alim (15 + 7 pts) F
- Connectique ext. : SATA+Alim (15 + 7 pts) M
- Nb de disques : 1
- Verrouillage : oui, par clé
- Ventilé : non
- Matériau : aluminium
- Dimensions : 5,25"

	RÉF.
Rack amovible aluminium	<b>736901</b>

## Backplane pour 5 disques SATA 3,5"

**Boîtier métal !**



Idéal pour les utilisateurs à la recherche d'un système de stockage flexible et performant devant effectuer des retraits de disque à chaud fréquemment.

**CARACTÉRISTIQUES**

- Connectique interne : 5 x SATA + Alim (15 + 7 pts) F
- Connectique externe : 5 x SATA + 3 x Alim (15 + 7 pts) M
- Compatible avec les disques de 3,5"
- Matériaux : aluminium
- Dimensions : 3 x 5,25"



	RÉF.
MB975SP-B	<b>736762</b>

## Berceau de montage 3,5" en baie 5,25"

**Parfaite intégration !**



Berceau 3,5" à installer dans un emplacement 5,25" d'un boîtier PC pour y installer un périphérique de type floppy ou lecteur de cartes nécessitant un accès externe.

**CARACTÉRISTIQUES**

- 1 emplacement externe 3,5"
- Couleur : noir
- Matériau : ABS
- Dimensions : 5,25"

	RÉF.
Berceau de montage 3,5" en baie 5,25"	<b>730525</b>

## Rack amovible pour disques 15 000 tr / min

**Spécial disques hautes performances !**



Ce rack amovible, spécialement conçu pour les disques durs SATA hautes performances, sera idéal pour éviter toute surchauffe et prolonger la durée de vie de vos disques.

**CARACTÉRISTIQUES**

- Connectique int. : SATA+Alim (15 + 7 pts) F
- Connectique ext. : SATA+Alim (15 + 7 pts) M
- Nb de disques : 1
- Verrouillage : oui, 1/4 de tour non sécurisé
- Ventilé : oui, slim 80 mm
- Matériau : aluminium
- Dimensions : 5,25"

	RÉF.
Rack amovible pour disques 15.000 tr/min	<b>731721</b>

## Rack amovible MB876SK-B

**Fonctionnel, robuste et durable !**



Le rack amovible pour disque dur 3.5" SATA ICY DOCK MB876SK-B s'intègre rapidement dans une baie 5.25" en façade de votre boîtier.

**CARACTÉRISTIQUES**

- Connectique int. : SATA+Alim (15 + 7 pts) F
- Connectique ext. : SATA (7 pts) M + Molex (4 pts) M
- Nb de disques : 1
- Verrouillage : oui, par clé
- Ventilé : oui, slim 40 mm
- Matériau : aluminium
- Dimensions : 5,25"



	RÉF.
MB876SK-B	<b>731427</b>

## Backplane pour 5 disques SATA / SAS 3,5"

**Entièrement en aluminium et compatible SSD !**



Permet d'installer jusqu'à 5 disques SATA dans 3 emplacements 5,25". La solution d'extension idéale à la fois très performante, peu gourmande en espace et ultra-flexible.

**CARACTÉRISTIQUES**

- Connectique interne : 5 x SATA + Alim (15 + 7 pts) F
- Connectique externe : 5 x SATA (7 pts) M + 2 x SATA (15 pts) M/Alim
- Nombre de disques : 5
- Ventilé : oui
- Matériaux : aluminium
- Dimensions : 3 x 5,25"



	RÉF.
MB455SPF-B	<b>736896</b>

## Kit de montage 3,5" pour emplacement 5,25"

**L'indispensable !**



Kit de montage pour installer un disque dur ou tout autre périphérique au format 3,5" dans un emplacement 5,25".

**CARACTÉRISTIQUES**

- Pour 1 disque dur 3,5"
- Matériau : acier
- Dimensions : 5,25"

	RÉF.
Kit de montage 3,5" pour emplacement 5,25"	<b>730500</b>

# Backplanes, racks amovibles & adaptateurs

## Adaptateur M.2 NGFF SSD vers SATA 2,5"

**Passez à la vitesse supérieure !**

Cette transformation physique vous permettra d'installer votre SSD M.2 dans n'importe quel équipement acceptant les disques durs ou SSD au format 2,5" car les spécifications physiques (dimensions et emplacement des connecteurs SATA) sont strictement identiques.

**CARACTÉRISTIQUES**

- Connectique int. : M.2 (NGFF)
- Connectique ext. : SATA 7 + 15 points mâle
- Matériau : métal
- Dimensions : 100,45 x 69,85 x 7 mm



NOUVEAUTÉ 2016

Adaptateur M.2 NGFF SSD vers SATA 2,5"	RÉF. <b>307604</b>
--	--------------------

## Adaptateur PCI Express pour 1 SSD M.2 NGFF (mode PCIe)

**Débit théorique de 32 Gb/s !**

Cet adaptateur est spécifiquement conçu pour les générations de SSD M.2 en mode PCI Express de type "NVMe" ou "AHCI" permettant d'atteindre des débits théoriques jusqu'à 32 Gb/s au lieu des 6 Gb/s du mode SATA.

**CARACTÉRISTIQUES**

- Connectique carte mère : PCI Express 3.0 4x
- Connectique Ext : M.2 2280-D5-M (NGFF)
- SSD Compatibles : Mode PCI Express (NVMe ou AHCI)
- Formats compatibles : M.2 de type 2242/2260/2280
- Equerre standard et low profile



NOUVEAUTÉ 2016

Adaptateur PCI Express	RÉF. <b>307605</b>
------------------------	--------------------

## Adaptateur mSATA vers SATA 2,5"

**Améliorez vos performances !**

Cet adaptateur mSATA vers SATA 2,5" permet d'utiliser des composants mSATA avec des appareils prenant en charge l'interface SATA standard. Un accessoire idéal pour utiliser un disque SSD mSATA avec un PC Portable équipé d'une baie 2,5" SATA.

**CARACTÉRISTIQUES**

- Connectique int. : mSATA femelle
- Connectique ext. : SATA 7 + 15 points mâle
- Matériau : métal
- Dimensions : 100 x 70 x 9 mm (2,5")

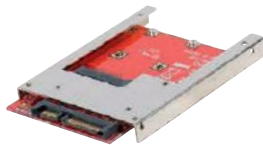

Adaptateur mSATA vers SATA 2,5"	RÉF. <b>307603</b>
---------------------------------	--------------------

## Adaptateur IDE vers SATA ou SATA vers IDE

**L'indispensable pour vos anciens composants !**

Grâce à cet adaptateur, installez aisément un disque dur SATA sur une ancienne carte mère IDE ou installez un ancien disque dur IDE sur une nouvelle carte mère SATA.

**CARACTÉRISTIQUES**

- Connecteur 1 : 1x IDE HE10 40 points mâle
- Connecteur 2 : 2x SATA femelle
- Alimentation : molex vers FDD 4 pins (fourm)
- Dimensions : 50 x 45 mm



NOUVEAUTÉ 2016

Adaptateur IDE vers SATA	RÉF. <b>306531</b>
--------------------------	--------------------

## Dexlan

RECOMMANDÉ PAR NOS EXPERTS



## Adaptateur SATA 2,5" pour 1 Compact Flash

**Créez votre SSD SATA !**

Cet adaptateur permet la création d'un disque SSD au format 2,5" à partir d'une carte Compact Flash. Sa connectique interne de type SATA 2,5" le rend idéal pour une installation dans un PC portable.

**CARACTÉRISTIQUES**

- Connectique int. : 1 x Compact Flash
- Connectique ext. : SATA + Alim (15 + 7 pts) M
- Matériau : ABS
- Dimensions : 100 x 70 x 9 mm (2,5")



Adaptateur SATA 2,5" pour 1 CF	RÉF. <b>307601</b>
--------------------------------	--------------------

## Adaptateur IDE SSD pour 2 Compact Flash

**Créez votre SSD IDE !**

Cet adaptateur permet la création d'un disque SSD au format 2,5" à partir de 2 cartes Compact Flash. Sa connectique interne de type IDE 2,5" le rend idéal pour les anciens PC portables.

**CARACTÉRISTIQUES**

- Connectique int. : 2 x Compact Flash
- Connectique ext. : 1 x HE 10 (44 pts) IDE
- Matériau : ABS
- Dimensions : 100 x 70 x 9 mm (2,5")



Adaptateur IDE 2,5" pour 2 CF	RÉF. <b>307602</b>
-------------------------------	--------------------

## Lecteur de cartes Compact Flash sur port IDE

**Discret et rapide !**

Lecteur de cartes compact Flash IDE à installer directement sur le port IDE d'une carte mère. Idéal pour la création d'une machine sans bruit.

**CARACTÉRISTIQUES**

- Connectique int. : 1 x Compact Flash
- Connectique ext. : 1 x HE 10 (40 pts) IDE F
- Alimenté par un cordon de repiquage Molex 5"1/4 mâle / femelle
- Matériau : ABS
- Dimensions : 50 x 50 x 10 mm



Lecteur de cartes Compact Flash IDE	RÉF. <b>307616</b>
-------------------------------------	--------------------

## Lecteur compact Flash IDE Bootable

**Accessible sans ouverture du PC !**

Adaptateur à installer dans un emplacement type lecteur de disquettes (3,5") et à connecter sur un port IDE 40 pts de disque dur ou IDE 44 pts.

**CARACTÉRISTIQUES**

- Connectique int. : 1 x Compact Flash
- Connectique ext. : 1 x HE 10 (44 pts) IDE ou 1 x HE 10 (40 pts) IDE
- Matériau : ABS
- Dimensions : emplacement 3,5"
- Bouton d'éjection de la CF



Lecteur Compact Flash IDE Bootable	RÉF. <b>307615</b>
------------------------------------	--------------------

# Connectique d'intégration PC & Serveurs - SATA & eSATA

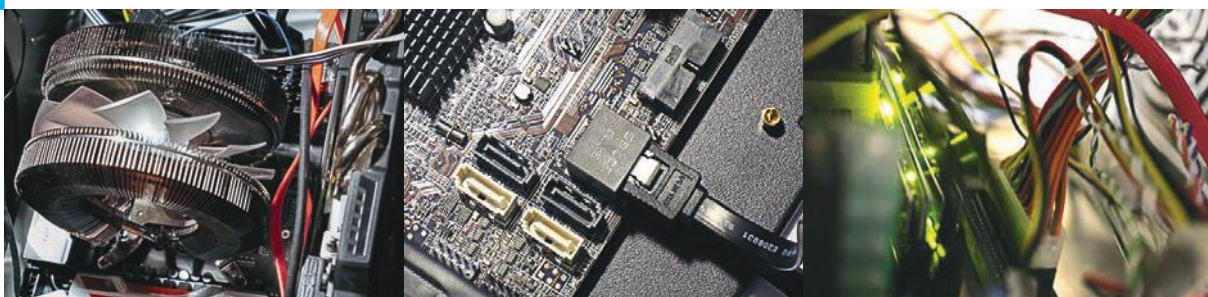

**NOUVEAU**

## Câble SATA interne certifié SATA III 6 Gbps avec verrouillage et connecteurs slims

Les câbles certifiés SATA III garantissent l'atteinte maximum des débits de la norme SATA. Les connecteurs slim sont particulièrement adaptés pour les boîtiers avec peu d'espace.

Pour plus de sécurité nous vous conseillons d'utiliser des cordons munis de connecteurs avec verrouillage pour sécuriser la connexion au disque dur.



Réf. 314031



Réf. 314034

**PATTE MÉTALLIQUE DE VERROUILLAGE**



**CONNECTEUR SLIM**



	LONGUEUR	CONNECTEUR ENTRÉE	CONNECTEUR SORTIE	CONNECTEUR À VERROUILLAGE	BLINDÉ	RÉF.
Cordon SATA interne SATA 6 Gb/s	0,2 m	SATA droit	SATA droit	Oui	-	<b>314031</b>
Cordon SATA interne SATA 6 Gb/s	0,5 m	SATA droit	SATA droit	Oui	-	<b>314032</b>
Cordon SATA interne SATA 6 Gb/s	0,75 m	SATA droit	SATA droit	Oui	-	<b>314033</b>
Cordon SATA interne SATA 6 Gb/s coudé bas	0,2 m	SATA droit	SATA coudé B	Oui	-	<b>314034</b>
Cordon SATA interne SATA 6 Gb/s coudé bas	0,5 m	SATA droit	SATA coudé B	Oui	-	<b>314035</b>
Cordon SATA interne SATA 6 Gb/s coudé bas	0,75 m	SATA droit	SATA coudé B	Oui	-	<b>314036</b>
Cordon SATA interne SATA 6 Gb/s coudé haut	0,5 m	SATA droit	SATA coudé H	Oui	-	<b>314037</b>

## Câble SATA interne standard

Les câbles SATA vous permettent de connecter un disque dur ou un lecteur optique à la carte mère de votre ordinateur.

Les câbles SATA coudés présentent l'avantage d'aider à optimiser l'agencement des boîtiers PC pour gagner de la place, en particulier dans les mini boîtiers.

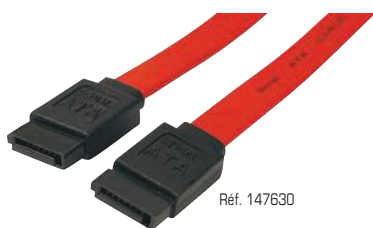

Réf. 147630

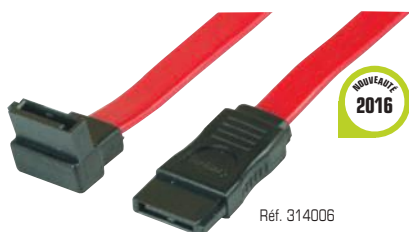

Réf. 314006

**COUDÉ VERS LE HAUT !**  
Pour disque dur installé en bas !



**COUDÉ VERS LE BAS !**  
Pour disque dur installé en haut !



	LONGUEUR	CONNECTEUR ENTRÉE	CONNECTEUR SORTIE	CONNECTEUR À VERROUILLAGE	BLINDÉ	RÉF.
Cordon SATA interne droit	0,2 m	SATA droit	SATA droit	-	-	<b>147630</b>
Cordon SATA interne droit	0,5 m	SATA droit	SATA droit	-	-	<b>314012</b>
Cordon SATA interne droit	0,75 m	SATA droit	SATA droit	-	-	<b>314013</b>
Cordon SATA interne droit	1,0 m	SATA droit	SATA droit	-	-	<b>314000</b>
Cordon SATA interne coudé bas	0,5 m	SATA droit	SATA coudé B	-	-	<b>314014</b>
Cordon SATA interne coudé haut	0,5 m	SATA droit	SATA coudé H	-	-	<b>314006</b>
Cordon SATA interne double coude	0,5 m	SATA coudé B	SATA coudé B	-	-	<b>147691</b>

# Connectique d'intégration PC & Serveurs - SATA & SAS

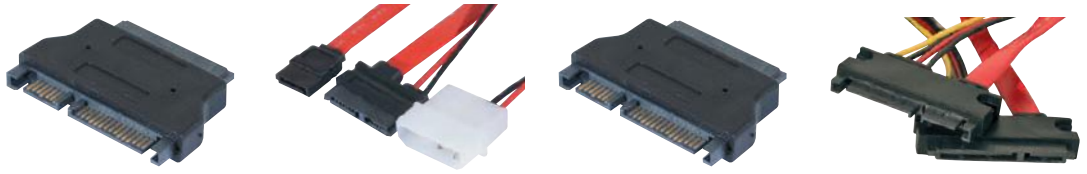

USAGE	Adaptateur Micro SATA type SSD vers SATA standard (alim & data)	Raccordement d'un CD / DVD slim à un port SATA standard (alim & data)	Adaptateur CD / DVD slim vers port SATA standard (alim & data)	Rallonge SATA & alimentation
CONNECTEUR A	Micro-SATA (9 + 7 pts) femelle	Slim-SATA (6 + 7 pts) femelle	Slim-SATA (6 + 7 pts) femelle	SATA + alim (15 + 7 pts) mâle
CONNECTEUR B	SATA + alim (15 + 7 pts) mâle	SATA + alim (15 + 7 pts) femelle	SATA + alim (15 + 7 pts) mâle	SATA + alim (15 + 7 pts) femelle
LONGUEUR	-	50 cm	-	50 cm

RÉF. **146310**      RÉF. **146330**      RÉF. **146341**      RÉF. **147500**

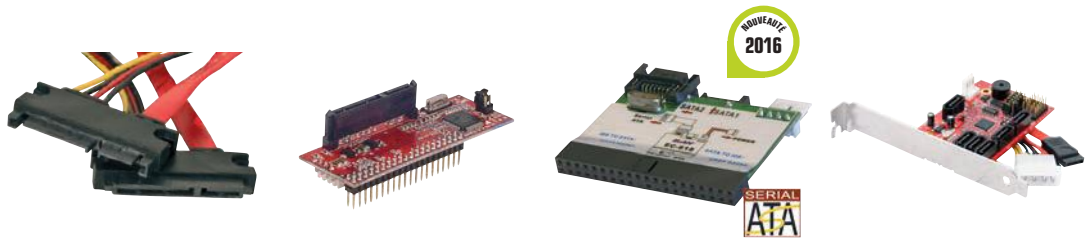

USAGE	Adaptateur pour installer un disque dur SATA dans un boîtier sans connecteur d'alimentation SATA	Connectez un disque dur SATA sur une carte mère IDE	Installez un disque SATA sur une carte mère IDE ou un ancien disque IDE sur une nouvelle carte mère SATA.	Multiplicateur (x 5) de port SATA à installer sur une équerre slot de l'ordinateur. Ajoute les fonctions RAID.
CONNECTEUR A	SATA (7 pts) femelle + Molex (4 pts) mâle	SATA + alim (15 + 7 pts) femelle	1x IDE HE10 40 points Mâle	SATA (7 pts) mâle + 1 x Molex (4 pts) mâle
CONNECTEUR B	SATA + alim (15 + 7 pts) femelle	HE 10 (40 pts) IDE + alim 4 pins 2,5"	2x SATA Femelle	5 x SATA (7 pts) mâle
LONGUEUR	20 cm (alim) ; 50 cm (SATA)	-	-	-

RÉF. **147551**      RÉF. **306530**      RÉF. **306531**      RÉF. **306125**

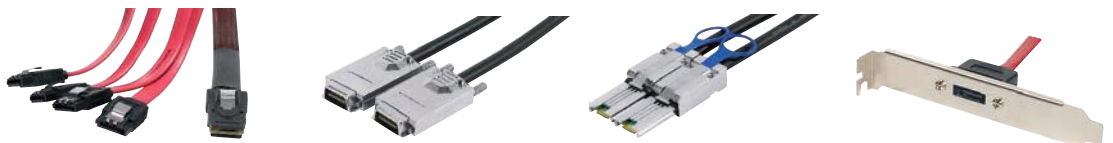

USAGE	Câble interne Mini SAS SFF-8087 vers 4 SATA avec verrouillage	Câble externe SAS Infiniband® SFF-8470	Câble externe Mini SAS SFF-8088	Equerre slot 1 port eSATA externe depuis 1 port SATA interne
CONNECTEUR A	1 x SFF-8087 (36 pts) Mini SAS	SFF-8470 (32 broches) Infiniband	SFF-8088 (26 broches) Mini SAS	
CONNECTEUR B	4 x SATA (7 pts) femelle avec verrouillage	SFF-8470 (32 broches) Infiniband	SFF-8088 (26 broches) Mini SAS	
LONGUEUR	50 cm	1 m	1 m	

RÉF. **314200**      RÉF. **314150**      RÉF. **314170**      RÉF. **145079**



USAGE	Equerre slot 2 port eSATA externe depuis 2 port SATA interne	Câble externe eSATA blindé pour relier un disque dur externe	Câble externe eSATA blindé pour relier un disque dur externe	Câble externe eSATA blindé pour relier un disque dur externe
CONNECTEUR A	1 x SATA (7 pts) femelle	eSATA	eSATA	eSATA
CONNECTEUR B	1 x eSATA	eSATA	eSATA	eSATA
LONGUEUR	30 cm	0,5 m	1 m	2 m

RÉF. **145080**      RÉF. **147701**      RÉF. **147730**      RÉF. **147740**



# Connectique d'intégration PC & Serveurs - IDE & alimentations

Plus rails de fixation



USAGE	Connectez un disque dur IDE d'ordinateur portable au format 2,5" sur un port IDE standard 40 points	Transformez la connectique d'un disque dur IDE au format 2,5" en un connecteur IDE standard 40 points	Transformez la connectique d'un disque dur IDE au format 2,5" en un connecteur IDE standard 40 points. Avec rails d'adaptation pour baie 3,5".
CONNECTEUR A	Molex (4 pts) mâle + HE 10 (40 pts) IDE	Molex (4 pts) mâle + HE 10 (40 pts) IDE	Molex (4 pts) mâle + HE 10 (40 pts) IDE
CONNECTEUR B	1 x HE 10 (44 pts) IDE	1 x HE 10 (44 pts) IDE	1 x HE 10 (44 pts) IDE
LONGUEUR	30 cm	20 cm	20 cm

NOUVEAUTÉ 2016



USAGE	Rallongez une alimentation SATA de 20 cm. Idéal pour l'agencement des boîtiers de grande taille.	Alimentez un disque dur SATA depuis une prise d'alimentation Molex (câble)	Alimentez un disque dur SATA depuis une prise d'alimentation Molex (câble coudé)	Alimentez 2 disques durs SATA depuis une seule prise d'alimentation Molex (câble)
CONNECTEUR A	1x SATA (15 pts) mâle	Molex (4 pts) mâle	Molex (4 pts) mâle	Molex (4 pts) mâle
CONNECTEUR B	1x SATA (15 pts) femelle	SATA (15 pts) femelle	SATA (15 pts) femelle coudé bas	2 x SATA (15 pts) femelle
LONGUEUR	20 cm	15 cm	15 cm	19,5 cm

RÉF. 147564

RÉF. 147550

RÉF. 147553

RÉF. 147552



USAGE	Alimentez un disque dur IDE depuis une prise d'alimentation SATA (monobloc)	Ajoutez 2 prises d'alimentation SATA et 1 Molex depuis une prise d'alimentation SATA	Ajoutez 3 prises d'alimentation IDE type Molex depuis une prise d'alimentation SATA	Ajoutez 3 prises d'alimentation SATA
CONNECTEUR A	SATA (15 pts) mâle	SATA (15 pts) mâle	SATA (15 pts) mâle	SATA (15 pts) mâle
CONNECTEUR B	Molex (4 pts) femelle	2 x SATA (15 pts) femelle + 1 x Molex (4 pts) femelle	3 x Molex (4 pts) femelle	3 x SATA (15 pts) femelle
LONGUEUR	-	30 cm	30 cm	30 cm

RÉF. 147554

RÉF. 147557

RÉF. 147559

RÉF. 147563



USAGE	Dédoublez une prise d'alimentation IDE type Molex	Dédoublez une prise d'alimentation IDE type Molex en une prise Molex et une prise type 2,5"	Transformez une prise d'alimentation IDE type Molex en une prise d'alimentation type 2,5"	Alimentez un ventilateur 3 fils depuis une prise d'alimentation IDE type Molex
CONNECTEUR A	Molex (4 pts) mâle	Molex (4 pts) mâle	Molex (4 pts) mâle	Molex (4 pts) M + Molex (4 pts) femelle
CONNECTEUR B	2 x Molex (4 pts) femelle	Molex (4 pts) femelle + 4 pins disquettes	4 pins disquettes	3 pins mâles
LONGUEUR	20 cm	20 cm	20 cm	25 cm

RÉF. 146600

RÉF. 146610

RÉF. 146630

RÉF. 146851

# Connectique d'intégration PC & Serveurs - Alimentations



USAGE	Doublez une prise d'alimentation 3 fils d'un ventilateur	Rallongez le câble d'alimentation 3 fils d'un ventilateur	Rallongez le câble d'alimentation 4 fils d'un ventilateur	Transformez une alimentation ATX 20 broches en une AT de type P8/P9			
CONNECTEUR A	3 pins femelle	3 pins femelle	4 pins femelle	ATX 20 broches			
CONNECTEUR B	2 x 3 pins mâle	3 pins mâle	4 pins mâle	AT P8/P9			
LONGUEUR	30 cm	45 cm	45 cm	20 cm			
RÉF.	<b>146881</b>	RÉF.	<b>146871</b>	RÉF.	<b>146876</b>	RÉF.	<b>147531</b>

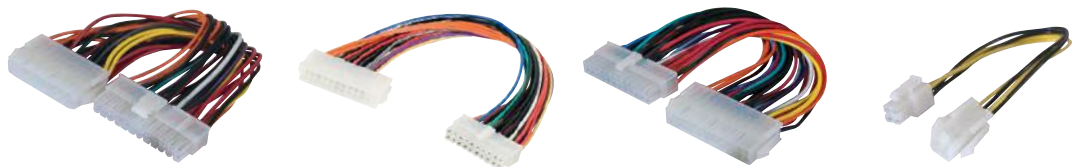

USAGE	Adaptateur d'alimentation 20 broches pour carte mère 24 broches	Adaptateur d'alimentation 24 broches pour carte mère 20 broches	Rallonge d'alimentation 24 broches pour carte mère	Rallonge pour connecteur d'alimentation P4 de la carte mère			
CONNECTEUR A	ATX 20 broches	ATX 24 broches	ATX 24 broches	+12 V P4 femelle			
CONNECTEUR B	ATX 24 broches	ATX 20 broches	ATX 24 broches	+12 V P4 mâle			
LONGUEUR	20 cm	10 cm	20 cm	20 cm			
RÉF.	<b>314060</b>	RÉF.	<b>314071</b>	RÉF.	<b>146815</b>	RÉF.	<b>147562</b>

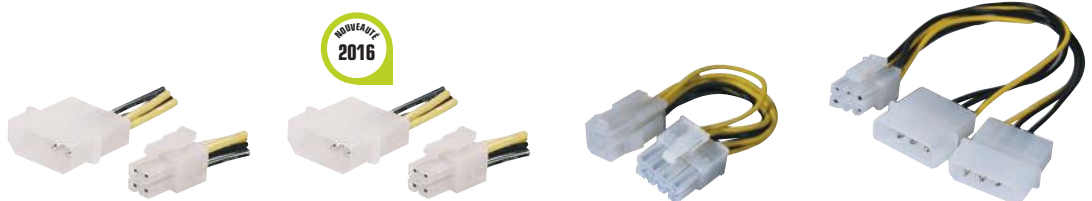

USAGE	Ajoutez un connecteur d'alimentation carte mère type P4 depuis une prise d'alimentation IDE type Molex	Ajoutez un connecteur d'alimentation carte mère type P4 depuis une prise d'alimentation IDE type Molex	Transformez une prise d'alimentation carte mère type P4 en une prise d'alimentation type P8	Ajoutez une alimentation PCI Express 6 broches depuis une prise d'alimentation IDE type Molex			
CONNECTEUR A	Molex (4 pts) mâle	Molex (4 pts) mâle	+12 V P4	2 x Molex (4 pts) mâle			
CONNECTEUR B	+12 V P4	+12 V P4	+12 V P8	PCI Express 6 broches			
LONGUEUR	20 cm	35 cm	10 cm	50 cm			
RÉF.	<b>147560</b>	RÉF.	<b>147561</b>	RÉF.	<b>147570</b>	RÉF.	<b>146691</b>



USAGE	Doublez une prise d'alimentation PCI Express 6 broches pour les cartes graphiques nécessitant 2 alimentations PCIe 6	Ajoutez une alimentation PCI Express 8 broches depuis une prise d'alimentation IDE type Molex	Transformez une prise d'alimentation PCI Express pour cartes graphiques 6 broches en 8 broches	Installez une carte PCI Low Profile dans un slot PCI-Express 1x de votre carte mère			
CONNECTEUR A	1 x PCI Express 6 broches	2 x Molex (4 pts) mâle	PCI Express 6 broches	PCI-Express 1x (2,5 Gbps)			
CONNECTEUR B	2 x PCI Express 6 broches	PCI Express 8 broches	PCI Express 8 broches	Slot PCI 32 bits 33 MHz			
LONGUEUR	15 cm	15 cm	10 cm	-			
RÉF.	<b>146694</b>	RÉF.	<b>146693</b>	RÉF.	<b>146695</b>	RÉF.	<b>305111</b>

# Adaptateurs & équerres slot



Transformez un connecteur USB 3.0 interne de carte mère en 2 ports type A. Idéal pour connecter un lecteur de cartes sans câble apparent.

CONNECTEUR A : DIP 20 pts USB 3.0

CONNECTEUR B : 2 x type A USB 3.0 femelle

LONGUEUR : -

RÉF. : **146696**



Transformez un connecteur USB 2.0 interne de carte mère en 2 ports type A. Idéal pour connecter un lecteur de cartes sans câble apparent.

CONNECTEUR A : DIP 9 pts USB 2.0

CONNECTEUR B : 2 x type A USB 2.0 femelle

LONGUEUR : -

RÉF. : **307822**



Équerre slot avec 2 ports USB 3.0 à installer sur les connecteurs USB 3.0 internes de la carte mère.

CONNECTEUR A : 2 x DIP (10 pts) USB 3.0

CONNECTEUR B : 2 x type A USB 3.0 femelle

LONGUEUR : 25 cm

RÉF. : **146697**



Équerre slot avec 2 ports USB 2.0 à installer sur les connecteurs USB 2.0 internes de la carte mère.

CONNECTEUR A : 2 x DIP (5 pts) USB 2.0

CONNECTEUR B : 2 x type A USB 2.0 femelle

LONGUEUR : 25 cm

RÉF. : **146698**



Ajoutez 2 ports PS2 type clavier / souris sur équerre slot depuis 1 port USB

CONNECTEUR A : Type A USB femelle

CONNECTEUR B : 2 x PS2

LONGUEUR : -

RÉF. : **307802**



Ajoutez 1 port DB-9 sur équerre slot depuis le connecteur de la carte mère

CONNECTEUR A : HE-10 femelle

CONNECTEUR B : DB-9 mâle

LONGUEUR : 18 cm

RÉF. : **145071**



Ajoutez 2 ports DB-9 sur équerre slot depuis les connecteurs de la carte mère.

CONNECTEUR A : 2 x HE-10 femelle

CONNECTEUR B : 2 x DB-9 mâle

LONGUEUR : 25 cm

RÉF. : **145072**



Équerre slot nue pour 2 prises type DB-9

CONNECTEUR A : -

CONNECTEUR B : -

LONGUEUR : -

RÉF. : **740041**



Lot de 10 équerres slot pleines

CONNECTEUR A : -

CONNECTEUR B : -

LONGUEUR : -

RÉF. : **740351**



Filtere métal pour ventilateur, idéal pour protéger un ordinateur de la poussière

CONNECTEUR A : -

CONNECTEUR B : -

LONGUEUR : 120 mm ou 80 mm

RÉF. : **574712**



Grille plastique + filtre pour ventilateur 60 mm, idéal pour protéger un ordinateur de la poussière

CONNECTEUR A : -

CONNECTEUR B : -

LONGUEUR : 60 mm

RÉF. : **574708**



Dissipateur thermique pour barrettes de mémoire RAM

CONNECTEUR A : -

CONNECTEUR B : -

LONGUEUR : -

RÉF. : **910810**



## Trousse à outils "PC basique"

*La trousse de base pour bien travailler !*

### CARACTÉRISTIQUES

- 1 insert circuit intégré (pour CI de 14 et 16 pins)
- 1 embout réversible TORX T10 / T15
- 2 tournevis pour écrous format 3/16" et 1/4"
- 1 tournevis à embouts
- 2 tournevis cruciformes
- 2 tournevis plats
- 2 pinces brucelles
- 1 extracteur

RÉF. **818000**  
Trousse à outils "PC basique"

# Visseries & pâtes thermiques

## Système antivibration

### Kit antivibration !

Kit composé de 6 types d'éléments de fixation antivibration pour limiter le bruit et augmenter la durée de vie de vos matériels.

#### CARACTÉRISTIQUES

- 4 silent-blocks à verrouillage 20 mm
- 8 silent-blocks courts 29 mm
- 8 silent-blocks longs 70 mm
- 4 vis à tête moletée pour vissage sans outil
- 12 vis cruciformes à rondelle auto-bloquante en caoutchouc antivibration
- 24 rondelles en mousse



	RÉF.
Boîte d'accessoires et vis anti-vibration	<b>810160</b>

## Vis antivandales

### Impossible d'ouvrir le PC sans l'outil adéquat !

Permet la sécurisation des boîtiers PC grâce à des vis dont la découpe est réalisée suivant un dessin particulier rendant obligatoire l'utilisation d'un outil spécifique pour les démonter.

#### CARACTÉRISTIQUES

- Profil arrondi des vis
- Diamètre : 3,5 mm
- Longueur : 9 mm
- Matière : acier



Réf. 909180



Réf. 909160

	RÉF.
Vis antivandales	<b>909180</b>
Embout spécifique	<b>909160</b>

## Pâte thermique – Format flacon

### Idéale pour une application précise !

Graisse thermique thermoconductrice pour une meilleure dissipation de la chaleur de vos composants.



Réf. 904405

Réf. 904406

	RÉF.
Flacon 6 g pâte therm. 30% métal + pinceau	<b>904405</b>
Flacon 6 g pâte therm. 20% métal et 10% argent	<b>904406</b>

## Vis

#### CARACTÉRISTIQUES

- Réf. 810155 : sachet de 50 vis pour disque dur. Tête cruciforme
- Réf. 810150 : sachet de 50 vis pour ventilateur. Longueur 10 mm
- Réf. 810100 : sachet de 10 vis manuelles type 6-32.



Réf. 810155

NOUVEAU  
2016



Réf. 810100



Réf. 709271



Réf. 810150

	RÉF.
50 vis courtes pour disque dur	<b>810155</b>
50 vis auto-taraudeuses pour ventilateur	<b>810150</b>
Vis aluminium noire lot de 10	<b>810100</b>
Sachet de 100 écrous type NR027	<b>709271</b>

## Pâte thermique – Format seringue

### Améliorez le contact !

Graisse thermique thermoconductrice pour une meilleure dissipation de la chaleur de vos composants.



Réf. 904417



Réf. 904416



Réf. 904413



Réf. 904423

	RÉF.
Seringe 0,5 g particule bleue - SPIRE	<b>904417</b>
Seringe 0,5 g particule argent - SPIRE	<b>904416</b>
Seringe 3 g particule argent	<b>904413</b>
Seringe 20 g particule argent	<b>904423</b>

## Pâte thermique – Format tube

Graisse thermique thermoconductrice pour une meilleure dissipation de la chaleur de vos composants.



Réf. 904403  
**50 G**



Réf. 904404  
**100 G**

	RÉF.
Tube de pâte thermique 50 g	<b>904403</b>
Tube de pâte thermique 100 g	<b>904404</b>

# Refroidissement - Ventilateurs Processeurs

NOUVEAUTÉ  
2016



**Spire**  
POWERED BY INNOVATION



**Spire**  
POWERED BY INNOVATION



**Spire**  
POWERED BY INNOVATION

GARANTIE  
03 ANS

PLUS PRODUIT/MODÈLE	VOYAGER	KEPLER REV.2	STORM 532
SOCKET INTEL	775, 1150, 1155, 1156, 115x	1155, 1156, 775	1156, 1366
SOCKET AMD	-	AM2, AM3, FM1	-
ALIMENTATION	3 PIN	3 PIN	3 PIN
MATIÈRE	Aluminium	Cuivre / Aluminium	Aluminium
DIMENSIONS BASE	93 x 93 x 30 mm	96,5 x 51 x 12,5 mm	95 x 95 x 36 mm
VENTILATEUR	95 x 95 x 25 mm	92 x 92 x 25 mm	98 x 98 x 35 mm
VITESSE / DÉBIT	2500 rpm / 48,53 CFM	600 ~ 2000 rpm / 38 CFM	2200 rpm / 53,12 CFM
NIVEAU SONORE	26 dBA max	19 dBA	25 dBA
POIDS TOTAL	223 g	377 g	406 g

RÉF. **910904**

RÉF. **910909**

RÉF. **910773**



**Spire**  
POWERED BY INNOVATION

GARANTIE  
03 ANS



PLUS PRODUIT/MODÈLE	COOL FLOW II PRO	-	Spécial mini ITX et châssis 1U
SOCKET INTEL	775	478	775
SOCKET AMD	-	-	-
ALIMENTATION	3 PIN	3 PIN	3 PIN
MATIÈRE	Aluminium	Aluminium	Aluminium
DIMENSIONS BASE	90 x 90 x 35 mm	91 x 100 x 38 mm	88 x 88 x 16,2 mm
VENTILATEUR	95 x 95 x 25 mm	70 x 70 x 15 mm	70 x 70 x 10,5 mm
VITESSE / DÉBIT	2000 rpm / 38,95 CFM	3500 rpm / 28 CFM	4300 rpm / 31 CFM
NIVEAU SONORE	21 dBA	34 dBA	34,5 dBA
POIDS TOTAL	300 g	337 g	293 g

RÉF. **910792**

RÉF. **910475**

RÉF. **910063**



**be quiet!**



**be quiet!**



**be quiet!**



**be quiet!**

GARANTIE  
03 ANS

PLUS PRODUIT/MODÈLE	PURE ROCK	SHADOW ROCK SLIM	SHADOW ROCK 2	DARK ROCK PRO 3
SOCKET INTEL	775, 115x, 1366 / 2011(-3) Square ILM	775, 115x, 1366 / 2011(-3) Square ILM	775, 115x, 1366 / 2011(-3) Square ILM	775, 115x, 1366 / 2011(-3) Square ILM
SOCKET AMD	754 / 939 / 940 / AM2(+)/ AM3(+)/ FM1 / FM2(+)	754 / 939 / 940 / AM2(+)/ AM3(+)/ FM1 / FM2(+)	754 / 939 / 940 / AM2(+)/ AM3(+)/ FM1 / FM2(+)	754 / 939 / 940 / AM2(+)/ AM3(+)/ FM1 / FM2(+)
ALIMENTATION	4 PIN PWM	4 PIN PWM	4 PIN PWM	4 PIN PWM
MATIÈRE	Cuivre / Aluminium	Cuivre / Aluminium	Cuivre / Aluminium	Cuivre / Aluminium
DIMENSIONS BASE	62,5 x 121 x 155 mm	52 x 130 x 161 mm	122 x 122 x 160 mm	123 x 133 x 163 mm
VENTILATEUR	120 x 120 x 25 mm	135 x 135 x 22 mm	120 x 120 x 25 mm	135 x 135 x 22 & 120 x 120 x 25 mm
VITESSE / DÉBIT	1500 rpm / 51,4 ~ 87 CFM	1400 rpm / 67 ~ 113 CFM	1600 rpm / 51 ~ 87 CFM	1400 & 1700 rpm / 57 ~ 93 CFM
NIVEAU SONORE	19,1 ~ 26,8 dBA	11,5 ~ 23,7 dBA	15,3 ~ 25,4 dBA	13,2 ~ 26,1 dBA
POIDS TOTAL	660 g	730 g	1200 g	1197 g

RÉF. **801645**

RÉF. **801641**

RÉF. **801646**

RÉF. **801643**

# Refroidissement – Ventilateurs de recharge



## Les mécanismes de ventilateurs :

- 1 - **Palier mécanique** : simple bague plastique = économique
- 2 - **1 roulement à billes** : surface de contact réduite = moins d'usure
- 3 - **Double roulement à billes** : charge mécanique répartie sur les 2 roulements = plus de longévité
- 4 - **Palier lubrifié à vie** : bain d'huile, pas de contact mécanique entre les pièces en mouvement = plus de silence

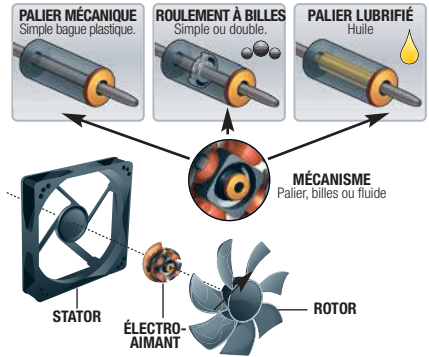

## Ventilateur de recharge

**Remplacez votre ancien ventilateur devenu bruyant !**

Adaptable sur tous vos appareils informatiques : boîtiers, alimentations, ventirads, cartes vidéo. Livré nu sans vis (sauf modèle pour rack amovible : Réf. 910145)



	DIMENSIONS	MÉCANISME	ALIMENTATION	DÉCIBEL	RÉF
Ventilateur	40 x 40 x 10 mm	À billes	5 V 2 fils	-	<b>910680</b>
Ventilateur	40 x 40 x 10 mm	Palier	12 V 2 fils (spécial rack)	21 dB	<b>910145</b>
Ventilateur	40 x 40 x 10 mm	Palier	12 V 3 fils	26 dB	<b>910140</b>
Ventilateur	40 x 40 x 10 mm	Double billes	12 V 3 fils	23,1 dB	<b>910712</b>
Ventilateur	50 x 50 x 10 mm	Palier	12 V 3 fils	-	<b>910730</b>
Ventilateur	60 x 60 x 20 mm	Palier	12 V 3 fils	26 dB	<b>910150</b>
Ventilateur	80 x 80 x 25 mm	Palier	12 V 3 fils	25 dB	<b>910160</b>
Ventilateur	80 x 80 x 25 mm	À billes	12 V 3 fils	-	<b>910711</b>
Ventilateur	92 x 92 x 25 mm	Palier	12 V 3 fils	-	<b>910170</b>
Ventilateur	120 x 120 x 25 mm	Palier	12 V 3 fils	-	<b>910180</b>

## Ventilateur longue durée

**Palier lubrifié à vie !**

### CARACTÉRISTIQUES

- Mécanique étanche lubrifiée à vie
- Permet un fonctionnement jusqu'à 60.000 heures
- Extra silencieux de 19 à 30 dB selon le modèle
- Alimentation connecteur 3 fils



Réf. 910182

Réf. 910183

Réf. 910084

	DIMENSIONS	MÉCANISME	ALIMENTATION	DÉCIBEL	RÉF
Ventilateur lubrifié	40 x 40 x 10 mm	Palier	12 V 3 fils	19 dB	<b>910181</b>
Ventilateur lubrifié	60 x 60 x 10 mm	Palier	12 V 3 fils	30 dB	<b>910179</b>
Ventilateur lubrifié	60 x 60 x 25 mm	Palier	12 V 3 fils	27 dB	<b>910182</b>
Ventilateur lubrifié	70 x 70 x 17 mm	Palier	12 V 3 fils	30 dB	<b>910183</b>
Ventilateur lubrifié	80 x 80 x 10 mm	Palier	12 V 3 fils	20 dB	<b>910191</b>
Ventilateur lubrifié	80 x 80 x 25 mm	Palier	12 V 3 fils	20 dB	<b>910184</b>
Ventilateur lubrifié	70 x 70 x 15 mm	Palier	12 V 4 fils	27 dB	<b>910083</b>
Ventilateur lubrifié	80 x 80 x 25 mm	Palier	12 V 4 fils	20 dB	<b>910084</b>

## Ventilateur de recharge Ultra silencieux

**Le meilleur ratio silence / performance !**

La gamme de ventilateurs de recharge be quiet!®. Dispose d'un système de montage anti-vibration sur-mesure et un mécanisme FDB avec cœur en cuivre, qui réduit significativement le bruit et assure une excellente longévité. Un choix idéal pour les PC de bureau, les PC personnels et les configurations jeux et multimédias.

### CARACTÉRISTIQUES

- Conception, design et contrôle qualité effectués en Allemagne
- Garantie 3 ans



Réf. 910041



Réf. 910039



	DIMENSIONS	MÉCANISME	ALIMENTATION	DÉCIBEL	RÉF
Pure Wings 2	120 x 120 x 25 mm	Roulements à billes	12 V 3 fils	19,2 dB	<b>910041</b>
Shadow Wings PWM	120 x 120 x 25 mm	Roulements à billes	12 V 4 fils	17,8 dB	<b>910039</b>
Silent Wings 2	120 x 120 x 25 mm	FDB	12 V 3 fils	15,7 dB	<b>910037</b>
Silent Wings 2	140 x 140 x 25 mm	FDB	12 V 3 fils	15,8 dB	<b>910038</b>

# Alimentations pour serveurs & PC

## ALIMENTATIONS POUR BOÎTIERS SERVEURS



**A**

250 W



**B**

400 W



**C**

2 x 400 W



**D**

2 x 400 W

**Dexlan**

*PFC actif !*

**Dexlan**

*PFC actif et 80+ Gold !*

**Dexlan**

*Redondante et seulement 2U !*

**Dexlan**

*Protection contre les survoltages !*

	COMPATIBILITÉ SERVEUR	PUISSANCE	REDONDANTE	RENDMENT	ALIM. SATA	ALIM. IDE	ALIM. FDD	ALIM. CM	ALIM. CPU	ALIM. PCIE	DIMENSIONS	RÉF.
<b>A</b>	1U FLEX ATX	250 W	-	80+ Bronze	2	3	1	ATX 20+4	1 x P4	-	150 x 81,5 x 40,5 mm	<b>801485</b>
<b>B</b>	1U FLEX ATX	400 W	-	80+ Gold	9	1	0	ATX 20+4	P8 (2 x 4)	-	150 x 81,5 x 40,5 mm	<b>801418</b>
<b>C</b>	2U	2 x 400 W	OUI	-	5	4	0	ATX 20+4	P8 (2 x 4)	-	200 x 91 x 84 mm	<b>801417</b>
<b>D</b>	4U, ATX PS2	2 x 400 W	OUI	-	-	7	1	ATX 20+4	1 x P4	1 x PCIE 8	200 x 150 x 86 mm	<b>801415</b>

## ALIMENTATIONS ÉCONOMIQUES POUR BOÎTIERS PC



*Idéale intégrations économiques !*



*Idéale intégrations économiques !*



*Idéale intégrations économiques !*



*Gamme Eco+ avec ventilateur silencieux de 120 mm !*



*Gamme Eco+ avec ventilateur silencieux de 120 mm !*



*Gamme Eco+ avec ventilateur silencieux de 120 mm !*

	MODÈLE	PUISSANCE	VENTILATEUR	ALIM. SATA	ALIM. IDE	ALIM. FDD	ALIM. CM	ALIM. CPU	ALIM. PCIE	DIMENSIONS	RÉF.
<b>A</b>	ECO	480 W	1 x 80 mm	4	2	1	ATX 20+4	P8 (2x4)	-	140 x 150 x 86 mm	<b>801421</b>
<b>B</b>	ECO	500 W	1 x 120 mm	4	2	1	ATX 20+4	P8 (2x4)	-	140 x 150 x 86 mm	<b>574001</b>
<b>C</b>	ECO	560 W	2 x 80 mm	3	3	1	ATX 20+4	P8 (2x4)	-	160 x 150 x 86 mm	<b>801420</b>
<b>D</b>	ECO+	500 W	1 x 120 mm	4	4	2	ATX 20+4	1x P4	-	160 x 150 x 86 mm	<b>801422</b>
<b>E</b>	ECO+	650 W	1 x 120 mm	4	4	2	ATX 20+4	P8 (2x4)	1x PCIE 6+2	160 x 150 x 86 mm	<b>801423</b>
<b>F</b>	ECO+	750 W	1 x 120 mm	4	4	2	ATX 20+4	P8 (2x4)	1x PCIE 6+2	160 x 150 x 86 mm	<b>801424</b>

## ACCESSOIRES

### Testeur d'alimentation pour alimentation ATX

*Idéal pour un diagnostic rapide !*

Testeur particulièrement adapté aux techniciens en déplacement pour diagnostiquer rapidement les alimentations.

#### CARACTÉRISTIQUES

- Ecran: LCD
- Connecteurs : 20/24 pts, SATA, PCIE, Xeon, Floppy, Molex
- Plages de mesure : +5 V, +3.3 V, +5 VSB à +/- 5% et +12 V1, +12 V2, -12 à +/- 10%
- Dimensions : 126 x 63,7 x 17,5 mm



	RÉF.
Testeur d'alim. pour alimentation ATX	<b>801506</b>



## Alimentation Pure power L8 & L9-CM

La qualité be quiet!® à petit prix !

### CARACTÉRISTIQUES

- Certification 80PLUS Bronze jusqu'à 88% de rendement pour la Pure Power L8 et 80PLUS Silver jusqu'à 91% de rendement pour la Pure Power L9CM
- Ventilateur de 120 mm silencieux (16 db à 100% de charge)
- Gestion modulaire du câblage avec des câbles plats haute qualité (L9CM)
- Câbles gainés pour une meilleure circulation de l'air et un look plus soigné
- Deux rails 12V indépendants
- L8 : Réf. 801621 à Réf. 801626
- L9-CM : Réf. 801556 à Réf. 801559



Réf. 801556



Réf. 801626

Prix variables, nous consulter

PUISSANCE	MODULAIRE	ALIM. SATA	ALIM. IDE	ALIM. FDD	ALIM. CM	ALIM. CPU	ALIM. PCIE	DIMENSIONS	RÉF
300 W	-	3	2	1	ATX 20+4	P8 (2x4)	1x PCIE 6+2	150 x 150 x 86 mm	<b>801621</b>
350 W	-	4	3	1	ATX 20+4	P8 (2x4)	1x PCIE 6+2	150 x 150 x 86 mm	<b>801622</b>
400 W	-	4	3	1	ATX 20+4	P8 (2x4)	2x PCIE 6+2	150 x 150 x 86 mm	<b>801623</b>
500 W	-	5	4	1	ATX 20+4	P8 (2x4)	2x PCIE 6+2	150 x 150 x 86 mm	<b>801624</b>
600 W	-	5	4	1	ATX 20+4	P8 (2x4)	4x PCIE 6+2	150 x 150 x 86 mm	<b>801625</b>
700 W	-	5	4	1	ATX 20+4	P8 (2x4)	4x PCIE 6+2	150 x 150 x 86 mm	<b>801626</b>
400 W	Oui	5	2	1	ATX 20+4	P8 (2x4)	2x PCIE 6+2	160 x 150 x 86 mm	<b>801556</b>
500 W	Oui	6	3	1	ATX 20+4	P8 (2x4)	2x PCIE 6+2	160 x 150 x 86 mm	<b>801557</b>
600 W	Oui	6	3	1	ATX 20+4	P8 (2x4)	4x PCIE 6+2	160 x 150 x 86 mm	<b>801558</b>
700 W	Oui	6	3	1	ATX 20+4	P8 (2x4)	4x PCIE 6+2	160 x 150 x 86 mm	<b>801559</b>

## Alimentation Straight Power 10

Plus silencieuses que jamais !

### CARACTÉRISTIQUES

- Certification 80PLUS Gold (jusqu'à 93% de rendement)
- Ventilateur SilentWings 3 135 mm
- Compatibilité avec les cartes graphiques les plus exigeantes
- Jusqu'à 4 rails 12 V haute performance



Réf. 801663



Réf. 801666

Prix variables, nous consulter

PUISSANCE	MODULAIRE	ALIM. SATA	ALIM. IDE	ALIM. FDD	ALIM. CM	ALIM. CPU	ALIM. PCIE	DIMENSIONS	RÉF
400 W	-	6	3	1	ATX 20+4	P8 (2x4)	2x PCIE 6+2	160 x 150 x 86 mm	<b>801660</b>
500 W	-	9	3	1	ATX 20+4	P8 (2x4)	2x PCIE 6+2	160 x 150 x 86 mm	<b>801661</b>
600 W	-	9	3	1	ATX 20+4	P8 (2x4)	4x PCIE 6+2	160 x 150 x 86 mm	<b>801662</b>
700 W	-	11	4	1	ATX 20+4	P8 (2x4)	4x PCIE 6+2	160 x 150 x 86 mm	<b>801663</b>
500 W	OUI	9	3	1	ATX 20+4	P8 (2x4)	2x PCIE 6+2	150 x 150 x 86 mm	<b>801664</b>
600 W	OUI	9	3	1	ATX 20+4	P8 (2x4)	4x PCIE 6+2	150 x 150 x 86 mm	<b>801665</b>
700 W	OUI	11	4	1	ATX 20+4	P8 (2x4)	4x PCIE 6+2	160 x 150 x 86 mm	<b>801666</b>

## Alimentation compacte pour mini PC et systèmes HTPC

La haute qualité dans un petit boîtier !

### CARACTÉRISTIQUES

- Certification 80PLUS Bronze, jusqu'à 89% de rendement ou 80PLUS Gold, jusqu'à 91% de rendement
- Ventilateur 80 mm thermo-régulé de qualité supérieure
- 2 rails 12 V indépendants (TFX)



Réf. 801637



Réf. 801639

Prix variables, nous consulter

MODÈLE	PUISSANCE	ALIM. SATA	ALIM. IDE	ALIM. FDD	ALIM. CM	ALIM. CPU	ALIM. PCIE	DIMENSIONS	RÉF
SFX2 Bronze	400 W	4	1	1	ATX 20+4	1x P4	1x PCIE 6+2	100 x 125 x 63,5 mm	<b>801636</b>
SFX2 Bronze	500 W	4	1	1	ATX 20+4	1x P4	1x PCIE 6+2	100 x 125 x 63,5 mm	<b>801637</b>
TFX2 Bronze	600 W	4	2	1	ATX 20+4	1x P4	1x PCIE 6	175 x 85 x 65 mm	<b>801638</b>
TFX2 Gold	700 W	4	2	1	ATX 20+4	1x P4	4x PCIE 6+2	175 x 85 x 65 mm	<b>801639</b>



# Barrettes mémoire, cartes graphiques, cartes mères & processeurs



**De nombreux modèles sont disponibles !**

Contactez votre commercial pour plus d'informations !

## BARRETTES MÉMOIRE POUR PC BUREAU & PC PORTABLES

### ValueRam



#### Kingston

- CARACTÉRISTIQUES**
- Type : DDR 4
  - Format : DIMM 288 pin
  - Fréquence : PC4-17000 / 2133 MHz
  - CAS Latency : CL15

CAPACITÉ	RÉF. KINGSTON	RÉF.
4 Go	KVR21N15S8/4	<b>303691</b>
8 Go	KVR21N15D8/8	<b>303692</b>
16 Go	KVR21N15D8K2/16	<b>303693</b>

### Memory Module



#### Transcend

- CARACTÉRISTIQUES**
- Type : DDR 4
  - Format : DIMM 288 pin
  - Fréquence : PC4-17000 / 2133 MHz
  - CAS Latency : CL15

CAPACITÉ	RÉF. TRANSCEND	RÉF.
4 Go	TS512MLH64V1H	<b>181550</b>
8 Go	TS1GLH64V1H	<b>181551</b>
16 Go	TS2GLH64V1B	<b>181552</b>

### ValueRam



#### Kingston

- CARACTÉRISTIQUES**
- Type : DDR III
  - Format : SODIMM 204 pin
  - Fréquence : PC3-10600 / 1333 MHz
  - CAS Latency : CL9

CAPACITÉ	RÉF. KINGSTON	RÉF.
2 Go	KVR13S9S6/2	<b>303716</b>
4 Go	KVR13S9S8/4	<b>303722</b>
8 Go	KVR1333D3S9/8G	<b>303721</b>

### Performance



#### Transcend

- CARACTÉRISTIQUES**
- Type : DDR3L
  - Format : SODIMM 204 pin
  - Fréquence : PC3-12800 / 1600 MHz
  - CAS Latency : CL11

CAPACITÉ	RÉF. TRANSCEND	RÉF.
4 Go	TS512MSK64W6H	<b>181580</b>
8 Go	TS16SK64W6H	<b>181581</b>
16 Go	TS26SK64W6Q	<b>181584</b>

## CARTES GRAPHIQUES



	N210-MD1GD3H/LP	GF720GT1GEPB	VCQK420-PB	N750TI-2GD5/OCV1
CHIPSET	N210-MD1GD3H/LP	GF720GT1GEPB	VCQK420-PB	N750TI-2GD5/OCV1
RÉF. PNY	NVIDIA GeForce 210	NVIDIA GeForce GT 720	NVIDIA Quadro K420	NVIDIA GeForce GTX 750 Ti
BUS	PCI Express 2.0 x16	PCI Express 2.0 8x	PCI Express 2.0 16x	PCI Express 3.0 x16
TYPE / MÉMOIRE	DDR3 / 1 Go	DDR3 / 1 Go	GDDR3 / 1 Go	GDDR5 / 2 Go
INTERFACE	64 bits	64 bits	128 Bits	128 Bits
CONNECTIQUE	VGA / DVI / HDMI	VGA / DVI / HDMI	VGA / DVI / DisplayPort	VGA / DVI / HDMI
RÉF.	<b>333492</b>	<b>333522</b>	<b>333541</b>	<b>333557</b>

## CARTES MÈRE

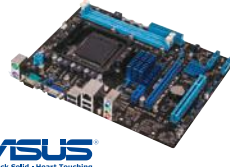

	H110I PRO	GA-H81M-S2PV	M5A78L-M LX3	M5A99FX PRO R2.0
MODÈLE	H110I PRO	GA-H81M-S2PV	M5A78L-M LX3	M5A99FX PRO R2.0
FORMAT	Mini-ITX	Micro-ATX	Micro-ATX	ATX
FORMAT / TYPE MÉMOIRE	2 x DIMM DDR4	2 x DIMM DDR3	2 x DIMM DDR3	4 x DIMM DDR3
SOCKET	LGA1151	LGA1150	AM3+	AM3+
CHIPSET	Intel H110 Express	Intel H81 Express	AMD 760G / AMD SB710	AMD 990FX / AMD SB950
CONNECTEUR GRAPHIQUE	1 x PCIe 3.0 x16	1 x PCIe 2.0 x1, 1 x PCIe 2.0 x16	1 x PCIe 2.0 x16, 2 x PCIe 2.0 x1, 1 x PCI	2 x PCIe 2.0 x16, 2 x PCIe 2.0 x16, 1 x PCIe 2.0 x1, 1 x PCI
CONNECTIQUE	1 x DVI, 1 x HDMI, 4 x USB 2.0, 2 x USB 3.1 Gen1, 1 x sortie/entrée audio mini-jack, 1 x micro, 1 x PS/2, 1 x LAN	1 x VGA, 1 x DVI, 2 x USB 2.0, 2 x USB 3.0, 1 x entrée/sortie audio mini-jack, 1 x micro, 2 x PS/2, 1 x LAN	1 x VGA, 4 x USB 2.0, 2 x PS/2, 1 x série, 1 x entrée/sortie audio mini-jack, 1 x micro	1 x Toslink, 8 x USB 2.0, 2 x USB 3.0, 1 x entrée/sortie audio mini-jack, 1x micro, 2 x PS/2, 1 x LAN
RÉF.	<b>303449</b>	<b>303435</b>	<b>303474</b>	<b>303479</b>

## PROCESSEURS



	Pentium G3440	Core i3-4360	Core i5-4460	Core i7-4790
MODÈLE	Pentium G3440	Core i3-4360	Core i5-4460	Core i7-4790
SOCKET	LGA1150	LGA1150	LGA1150	LGA1150
FRÉQUENCE	3.3 GHz	3.7 GHz	3.2 GHz	3.6 GHz
NOMBRE DE CORE	2	2	4	4
CHIPSET GRAPHIQUE	Intel HD	HD Graphics 4600	HD Graphics 4600	HD Graphics 4600
RÉF.	<b>303948</b>	<b>303961</b>	<b>303972</b>	<b>303978</b>

CARTES SATA



Fonction hybride

Dexlan

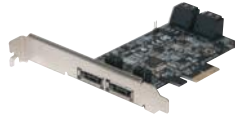

Dexlan



Dexlan

FORMAT	Standard Low Profile	Standard Low Profile	Standard Low Profile
BUS	PCI EXPRESS (1x)	PCI EXPRESS 2.0 (2x)	PCI EXPRESS 2.0 (1x)
PORTS EXTERNES	-	2 x eSATA	-
PORTS INTERNES	2 x SATA III	4 x SATA III	2 x SATA III
RAID	0, 1	0, 1, 10, Hyperduo	0, 1
COMPATIBILITE	Windows	Windows	Windows

RÉF. 306083

RÉF. 306084

RÉF. 305320



Dexlan



Dexlan



Dexlan

FORMAT	Standard Low Profile	Standard	Standard Low Profile	Standard
BUS	PCI EXPRESS (1x)	PCI EXPRESS (1x)	PCI	PCI
PORTS EXTERNES	2 x eSATA	-	-	-
PORTS INTERNES	2 x SATA II	4 x SATA II	2 x SATA	4 x SATA II
RAID	0, 1	0, 1, 5, 10	-	0, 1, 5, 10 et JBOD
COMPATIBILITE	Windows, Mac, Linux	Windows, Mac, Linux	Windows	Windows, Mac, Linux

RÉF. 306556

RÉF. 306557

RÉF. 306061

RÉF. 306080

CARTES USB

NOUVEAUTÉ 2016



NOUVEAUTÉ 2016



Dexlan



FORMAT	Standard Low Profile	Standard Low Profile	Standard Low Profile	Standard Low Profile
BUS	PCI EXPRESS 3.0 (4x / 1x)	PCI EXPRESS 3.0 (4x / 1x)	PCI EXPRESS (1x)	PCI EXPRESS 2.0 (1x)
PORTS EXTERNES	1 x USB 3.1 type A ; 1x USB 3.1 type C	2 x USB 3.1 type A	2 x USB 3.0	3 x USB 3.0
PORTS INTERNES	1 x Molex	1 x Molex	1 x Molex	1 x USB 3.0, 1x Aliment SATA
CHIPSET	ASMEDIA	ASMEDIA	RENESAS	TEXAS INSTRUMENT
COMPATIBILITE	Windows 7 et +	Windows 7 et +	Windows, Linux	Windows 7 et +

RÉF. 303014

RÉF. 303015

RÉF. 303013

RÉF. 306162



Dexlan



Dexlan



Dexlan

FORMAT	Standard Low Profile	Standard	Standard Low Profile	Standard
BUS	PCI EXPRESS (1x)	PCI EXPRESS (1x)	PCI	PCI
PORTS EXTERNES	2 x USB 3.0	5 x USB 2.0	3 x USB 2.0	5 x USB 2.0
PORTS INTERNES	1 x Molex	1 x USB 2.0, 1x Molex	1 x USB 2.0	1 x USB 2.0
CHIPSET	NEC	NEC	VIA	NEC
COMPATIBILITE	Windows	Windows, Mac, Linux	Windows	Windows

RÉF. 303004

RÉF. 307816

RÉF. 307825

RÉF. 921990

: NOUVEAUTÉ

## CARTES FIREWIRE



**Dexlan**

**Dexlan**

FORMAT	Standard	Standard	Low Profile	Standard	Low Profile	Standard
BUS	PCI EXPRESS (1x)	PCI EXPRESS (1x)	PCI EXPRESS (1x)	PCI EXPRESS (1x)	PCI EXPRESS (1x)	PCI EXPRESS (1x)
PORTS EXTERNES	2 x Firewire 400	2 x Firewire 400	2 x Firewire 400	2 x Firewire 400	3 x Firewire 800	3 x Firewire 800
PORTS INTERNES	1 x Firewire 400	1 x Firewire 400	1 x Floppy (alim)	1 x Floppy (alim)	1 x Firewire 400	1 x Firewire 400
CHIPSET	VIA	TEXAS INSTRUMENT	TEXAS INSTRUMENT	TEXAS INSTRUMENT	TEXAS INSTRUMENT	TEXAS INSTRUMENT
COMPATIBILITE	Windows	Windows	Windows & Mac	Windows & Mac	Windows & Mac	Windows & Mac

RÉF. **305017**

RÉF. **305016**

RÉF. **305015**

RÉF. **305018**

## CARTES RS-232



**Dexlan**

**Dexlan**

FORMAT	Standard	Standard	Standard	Standard	Low Profile
BUS	PCI EXPRESS (1x)	PCI EXPRESS (1x)	PCI EXPRESS (1x)	PCI EXPRESS (1x)	PCI EXPRESS (1x)
PORTS EXTERNES	1 x DB-9	2 x DB-9	4 x DB-9	2 x DB-9	2 x DB-9
CHIPSET	OXFORD	OXFORD	OXFORD	NETMOS	NETMOS
COMPATIBILITE	Windows	Windows	Windows	Windows	Windows

RÉF. **306571**

RÉF. **306576**

RÉF. **306579**

RÉF. **306577**



**Dexlan**

**Dexlan**

**Dexlan**

FORMAT	Standard	Low Profile	Standard	Low Profile	Standard
BUS	PCI EXPRESS (1x)	PCI EXPRESS (1x)	PCI	PCI	PCI
PORTS EXTERNES	1 x DB-25 / 2 x DB-9	4 x DB-9	1 x DB-9	2 x DB-9	2 x DB-9
CHIPSET	MOSCHIP	MOSCHIP	NETMOS	NETMOS	NETMOS
COMPATIBILITE	Windows, Mac, Linux	Windows, Mac	Windows, Linux	Windows, Linux	Windows, Linux, DOS

RÉF. **306587**

RÉF. **306573**

RÉF. **304530**

RÉF. **920210**



**Dexlan**

FORMAT	Standard	Standard	Low Profile	Low Profile	Standard
BUS	PCI	PCI	PCI	PCI	PCI
PORTS EXTERNES	4 x DB-9	4 x DB-9	2 x DB-9	8 x DB-9	8 x DB-9
CHIPSET	NETMOS	NETMOS	SUNIX	SUNIX	SUNIX
COMPATIBILITE	Windows	Windows	Windows	Windows, Linux	Windows, Linux

RÉF. **304542**

RÉF. **304442**

RÉF. **304500**

RÉF. **304482**

# Cartes I/O RS-232 spéciales POS, parallèles, PS2 & son

## CARTES RS-232 SPÉCIALES "POINT DE VENTE"



FORMAT	Standard Low Profile	Standard
BUS	PCI EXPRESS (1x)	PCI
PORTS EXTERNES	4 x DB-9	2 x DB-9
ALIMENTATION POS	5VDC ou 12VDC via pin 1/4/8/9	5VDC ou 12VDC via pin 1/4/8/9
CHIPSET	OXFORD 952	OXFORD 954
COMPATIBILITE	Windows, Linux	Windows, Linux

RÉF.

**305603**

RÉF.

**305600**

## CARTES PARALLÈLES & PS2

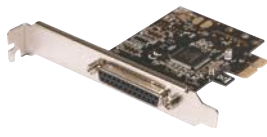

**Dexlan**



RÉF.

**304611**



**Dexlan**

RÉF.

**920361**

FORMAT	Standard Low Profile	Low Profile	Standard Low Profile
BUS	PCI EXPRESS (1x)	PCI	PCI
PORTS EXTERNES	1 x DB-25	1 x DB-25	1 x DB-25
CHIPSET	MOSCHIP	SUNIX	MOSCHIP
COMPATIBILITE	Windows, Mac, Linux	Windows, Mac, Linux	Windows, Linux

RÉF.

**306583**

RÉF.

**304611**

RÉF.

**920361**



**Dexlan**



**Dexlan**



**Dexlan**

FORMAT	Standard Low Profile	Low Profile	Standard Low Profile
BUS	PCI	PCI	PCI
PORTS EXTERNES	1 x DB-25 / 2x DB-9	1x DB-25 / 2 x DB-9	1 x DB-25 / 4 x DB-9
CHIPSET	MOSCHIP	MOSCHIP	MOSCHIP
COMPATIBILITE	Windows, Linux	Windows, Linux	Windows, Linux

RÉF.

**920320**

RÉF.

**921974**

RÉF.

**920351**

## CARTES SON 5.1

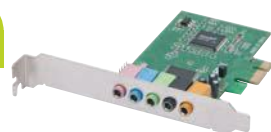

**NOUVEAU**

FORMAT	Standard	Standard
BUS	PCI EXPRESS (1x)	PCI
PORTS EXTERNES	5 x Jack 3,5 (HP, Ligne, Micro)	5 x Jack 3,5 (HP, Ligne, Micro)
CHIPSET	CMEDIA CM8738	CMEDIA CM8738
COMPATIBILITE	Windows 9x et +	Windows 9x et +

RÉF.

**921523**

RÉF.

**921522**

# Adaptateurs I/O pour PC portables, adaptateurs graphiques & audio USB

## ADAPTATEURS I/O POUR PC PORTABLES



DACOMEX



Dexlan



Dexlan

TYPE	USB 3.0	USB 3.0	USB 3.0	FIREWIRE 400
BUS	ExpressCard	ExpressCard	ExpressCard	ExpressCard
PORTS EXTERNES	2 x USB 3.0	3 x USB 3.0	2 x USB 3.0 / 1 Jack 3.5 alim	2 x Firewire 400
CHIPSET	NEC	NEC	NEC	TEXAS INSTRUMENT
COMPATIBILITE	Windows	Windows, Linux	Windows	Windows, Mac

RÉF.

**305033**

RÉF.

**305032**

RÉF.

**303102**

RÉF.

**307863**



Dexlan



Dexlan



Dexlan

TYPE	RS-232 (USB)	RS-232 (USB)	RS-232 (PCI)	PCMCIA vers ExpressCard
BUS	ExpressCard	ExpressCard	ExpressCard	ExpressCard
PORTS EXTERNES	1 x DB-9	1 x DB-9 / 1 x DB-25	1 x DB-9	PCMCIA
CHIPSET	MOSCHIP	NETMOS	MOSCHIP	-
COMPATIBILITE	Windows, Mac, Linux	Windows	Windows, Mac, Linux	-

RÉF.

**307846**

RÉF.

**307851**

RÉF.

**307853**

RÉF.

**305102**

## ADAPTATEURS GRAPHIQUES & AUDIO USB



TYPE	Adaptateur graphique USB 2.0 (VGA)	Adaptateur graphique USB 2.0 (DVI & VGA)	Adaptateur graphique & audio USB 3.0 (HDMI 1.2)
BUS	USB 2.0	USB 2.0	USB 3.0
PORTS EXTERNES	1 x VGA	1 x DVI + adapt. VGA	1 x HDMI / 2x Jack 3.5
RESOLUTION MAX	1920 x 1080	1920 x 1080	2048 x 1152
COMPATIBILITE	Windows 2000 à 7	Windows 2000 à 7	Windows, Mac

RÉF.

**304871**

RÉF.

**304872**

RÉF.

**304875**



Dexlan

**RECOMMANDÉ PAR NOS EXPERTS**



TYPE	Mini adaptateur audio USB 2.0	Adaptateur audio 5.1 USB 2.0	Carte son USB avec Equalizer et S/PDIF
BUS	USB 2.0	USB 2.0	USB 2.0
PORTS EXTERNES	2 x Jack 3.5 (Mic / casque)	5 x mini Jack (5.1 + MIC + Line IN)	2 x Jack 3.5 (Mic / casque) - 1 x S/PDIF (numérique)
REGLAGES	-	Volume	Volume, basses, aigus
COMPATIBILITE	Windows, Linux	Windows, Mac	-

RÉF.

**921535**

RÉF.

**921526**

RÉF.

**921527**



Retrouvez nos disques durs

Pages : 362 et 363

## Dexlan

RECOMMANDÉ PAR NOS EXPERTS



### Adaptateur USB 2.0 pour disque dur SATA & IDE

**Dépannages et interventions rapides !**

Idéal pour accéder facilement et rapidement aux données de tout type de disque dur via un simple port USB.

**CARACTÉRISTIQUES**

- Interface USB 2.0, 480 Mbps
- Connecteur SATA pour disques 3,5" et 2,5"
- Connecteur IDE 40 pts pour disques IDE 3,5"
- Connecteur IDE 44 pts pour disques IDE 2,5"
- Longueur du cordon USB : 60 cm
- Adaptateur secteur 5 V / 12 V 2 A fourni



Adaptateur USB 2.0 pour disque dur	RÉF. <b>508200</b>
------------------------------------	-----------------------

### Adaptateur USB 3.0 pour disque dur SATA & IDE

**USB 3.0 et monobloc !**

Idéal pour accéder facilement et rapidement aux données de tout type de disque dur via un simple port USB. Sa connectique USB 3.0 garantissant une vitesse de transfert maximale.

**CARACTÉRISTIQUES**

- Interface USB 3.0, 5 Gbps
- Connecteur SATA pour disques 3,5" et 2,5"
- Connecteur IDE pour disques 3,5" et 2,5"
- Longueur du cordon USB : 50 cm
- Adaptateur secteur 12 V 2 A avec interrupteur fourni



Adaptateur USB 3.0 pour disque dur	RÉF. <b>508035</b>
------------------------------------	-----------------------

### Adaptateur USB 3.0 vers port externe eSATA

**Ajoutez un port eSATA à votre ordinateur !**

Cet adaptateur est idéal pour ajouter un port disque dur externe de type eSATA tout en profitant de la rapidité de l'interface USB 3.0.

**CARACTÉRISTIQUES**

- Interface USB 3.0, 5 Gbps
- Longueur du câble : 30 cm
- Prise eSATA Femelle 3.0 Gbps
- Auto-déteçté par tous les systèmes Windows supportant l'USB 3.0 sans aucun pilote à installer



Adapt. USB 3.0 vers port externe eSATA	RÉF. <b>147753</b>
--	-----------------------

### Adaptateur USB 3.0 pour disque SATA 2,5"

**Autoalimenté !**

Cet adaptateur USB 3.0 offre la particularité d'être autoalimenté via une seule prise USB. Idéal donc pour intervenir rapidement sur un disque dur SATA de 2,5" ou un SSD.

**CARACTÉRISTIQUES**

- Interface USB 3.0, 5 Gbps
- Connecteur SATA pour disques durs ou SSD de 2,5"
- Autoalimenté via le câble USB de 30 cm fourni
- En option, adaptateur SATA vers SSD micro SATA



Réf. 508305

Adapt. USB 3.0 pour disque SATA 2,5"	RÉF. <b>508305</b>
Option SATA vers SSD micro SATA	<b>146310</b>

### Adaptateur USB 2.0 pour disque SATA 2,5"

**Premier prix en autoalimenté !**

Cet adaptateur USB 2.0 offre la particularité d'être autoalimenté via 2 prises USB. Idéal donc pour intervenir rapidement sur un disque dur SATA de 2,5" ou un SSD.

**CARACTÉRISTIQUES**

- Interface USB 2.0, 480 Mbps
- Connecteur SATA pour disques durs ou SSD de 2,5"
- Autoalimenté via le câble USB de 30 cm fourni
- En option, adaptateur SATA vers SSD micro SATA



Réf. 508205

Adapt. USB 2.0 pour disque SATA 2,5"	RÉF. <b>508205</b>
Option SATA vers SSD micro SATA	<b>146310</b>

## DACOMEX

RECOMMANDÉ PAR NOS EXPERTS



### Adaptateur USB 2.0 vers eSATA

Cet adaptateur est idéal pour connecter directement un disque dur externe eSATA sur un port USB de votre ordinateur.

**CARACTÉRISTIQUES**

- Interface USB 2.0, 480 Mbps
- Longueur du câble : 60 cm
- Prise eSATA mâle 3.0 Gbps
- Auto-déteçté par tous les systèmes Windows



Adaptateur USB 2.0 vers eSATA	RÉF. <b>224405</b>
-------------------------------	-----------------------

### Adaptateur USB vers ExpressCard

Ajoutez un lecteur de cartes slot ExpressCard à votre ordinateur en raccordant cet adaptateur sur un port USB 2.0.

Idéal pour les nouveaux mini-ordinateurs "Ultra Portable" (EeePC, Intel Atom...) n'en disposant pas.

**CARACTÉRISTIQUES**

- Interface USB 2.0, 480 Mbps
- Reconnu automatiquement sans driver à installer
- Reconnait toutes les cartes ExpressCard utilisant le protocole d'interface USB
- Connecteur USB type A mâle avec câble 10 cm



Adaptateur USB 2.0 vers ExpressCard	RÉF. <b>307640</b>
-------------------------------------	-----------------------

# Duplicateurs autonomes de disques durs



Retrouvez nos clés USB

Page : 390

## Mini copieur de disque dur & SSD

**Ideal pour la copie d'un disque endommagé !**

De petite taille mais doté d'un écran LCD très clair et de toutes les fonctionnalités de copie importantes, ce copieur autonome sera idéal en intervention.

### CARACTÉRISTIQUES

- Supporte les disques 2,5" & 3,5" SATA et les SSD
- Support du SATA I, SATA II, compatible SATA III
- Copie rapide sans ordinateur
- Copie des partitions avec contrôle d'erreur
- Fonction d'effacement de sécurité



	RÉF.
Mini copieur de disque dur & SSD	<b>306101</b>

## Duplicateur & station d'accueil 4 baies

**Clone sur 2 disques en simultané !**

Pas besoin de PC, juste un bouton de clonage à presser pour déclencher la copie du disque présent dans la baie "A" vers les baies "B" et "C". La baie "D" sera réservée à un accès de type stockage depuis un PC.

### CARACTÉRISTIQUES

- Interface USB 2.0 à 480 Mbps ou eSATA à 3 Gbps
- 4 baies SATA pour disques 2,5" ou 3,5" ou SSD
- 2 ports USB 2.0 "host" de type A
- Bouton de duplication autonome
- Témoins de progression de la copie



	RÉF.
Duplicateur & station d'accueil 4 baies	<b>738173</b>

## Duplicateur de disques durs professionnel

**Transfert jusqu'à 9 Go/min !**

Le duplicateur de disques durs professionnel est la solution idéale pour réaliser une parfaite copie d'un disque "maître" vers plusieurs autres disques en toute simplicité et rapidement.

### CARACTÉRISTIQUES

- Disponible en 5 & 8 baies
- Compatible SATA I & II (1.5G & 3.0G), SATA III (6.0G)
- 100 % autonome, pas de connexion PC
- Gestion de droits utilisateur (32 comptes)
- Lecture / écriture : 75 Mb / sec
- 128 Mb de mémoire tampon
- Compatible avec l'échange de disques à chaud
- Ecran LCD de 2 lignes
- Langages : Français, Anglais, Allemand, Espagnol...

Réf. 739710



	RÉF.
Duplicateur 5 disques	<b>739710</b>
Duplicateur 8 disques	<b>739712</b>

## Duplicateur de clés USB professionnel

**Jusqu'à 15 clés USB en simultané !**

Le duplicateur de clés USB professionnel est la solution idéale pour réaliser une parfaite copie d'une clé "maître" vers plusieurs autres clés en toute simplicité et rapidement.

### CARACTÉRISTIQUES

- Disponible en 7, 11 & 15 baies
- Compatible avec les clés USB 1.1, USB 2.0 & USB 3.0
- 100 % autonome, pas de connexion PC
- Fonction d'écrasement de sécurité
- Lecture / écriture max : 31 Mb / sec
- 128 Mb de mémoire tampon pour chaque clé
- Compatible avec l'échange de clés à chaud
- Ecran LCD de 2 lignes
- Langages : Français, Anglais, Allemand, Espagnol...

Réf. 739700



	RÉF.
Duplicateur 7 clés	<b>739650</b>
Duplicateur 11 clés	<b>739680</b>
Duplicateur 15 clés	<b>739700</b>

# Stations d'accueil pour disques durs & SSD



Retrouvez nos disques durs

Pages : 362 & 363

## Dexlan

RECOMMANDÉ PAR NOS EXPERTS



### Station d'accueil USB 3.0 pour 1 x SATA

USB 3



**Le standard !**

Cette station d'accueil se raccorde en USB 3.0 à votre PC portable ou de bureau. Très pratique, elle peut accueillir 1 disque dur SATA au format 3,5" ou 2,5".

**CARACTÉRISTIQUES**

- Interface USB 3.0 à 5 Gbps
- 1 connecteur SATA pour disques 2,5" ou 3,5"
- Chipset interne ASMedia compatible avec les cartes contrôleurs chipset NEC
- Alimentation 12 V fournie



RÉF.

**738143**

Station d'accueil USB 3.0 pour 1 x SATA

### Station d'accueil USB 3.0 pour 2 x SATA

USB 3



**Plus besoin d'ordinateur !**

Cette station d'accueil se raccorde en USB 3.0 à votre PC portable ou de bureau. Très pratique, elle peut accueillir 2 disques durs SATA au format 3,5" ou 2,5". Sa fonction "clone" sans ordinateur permettra la copie de vos données en toute simplicité.

**CARACTÉRISTIQUES**

- Interface USB 3.0 à 5 Gbps
- 2 connecteurs SATA pour disques 2,5" ou 3,5"
- Interrupteur marche / arrêt
- Alimentation 12 V fournie



RÉF.

**738144**

Station d'accueil USB 3.0 pour 2 x SATA

### Station d'accueil USB 3.0 & WIFI

**Accès aux données en WIFI !**



USB 3



Cette station d'accueil se raccorde à tout ordinateur en USB 3.0. Elle dispose également d'une connexion WIFI qui la rend accessible depuis tout appareil mobile.

**CARACTÉRISTIQUES**

- Interface USB 3.0 à 5 Gbps et WIFI N (802.11 B,G,N)
- 1 connecteur SATA pour disques 2,5" et 3,5"
- Jusqu'à 4 utilisateurs simultanément
- Compatible Windows, Android et IOS (application "WI COOL")
- Alimentation 12 V fournie



RÉF.

**738181**

Station d'accueil USB 3.0 & WIFI pour 1 x SATA

### Station d'accueil USB 2.0 pour 1x SATA avec lecteur de cartes

**NOUVEAU**

USB 2



**Accédez rapidement et simplement à vos données !**

Cette station se connecte sur un port USB 2.0 et permet de connecter un disque dur SATA, de bénéficier sur son bureau d'un lecteur de cartes mémoire ainsi que d'un hub USB 2 ports.

**CARACTÉRISTIQUES**

- Interface USB 2.0 à 480 Mbps
- 1 connecteur SATA pour disques 2,5" ou 3,5"
- Lecteur de cartes mémoire (MS, MS DUO, SD, SDHC, MMC, M2, TF)
- Hub USB 2 ports
- Alimentation 12 V fournie



RÉF.

**738147**

Station d'accueil USB 2.0 avec lecteur de cartes

### Station d'accueil SATA MB981U3S-1S

**NOUVEAU**

USB 3



Transférez facilement et rapidement vos données en USB 3.0 grâce à la station d'accueil ICY DOCK MB981U3S-1S !

**CARACTÉRISTIQUES**

- Interface USB 3.0 à 5 Gbps ou eSATA
- 1 connecteur SATA pour disques 2,5" ou 3,5"
- Bouton d'éjection de disque
- Alimentation 12 V fournie



RÉF.

**738155**

Station d'accueil MB981U3S-1S

### Station d'accueil IDE & SATA MB981U3-1SA

USB 3



La station d'accueil ICY DOCK MB981U3-1SA, compatible avec tous les disques durs et SSD est dotée d'une interface USB 3.0. Installez facilement vos disques de 2,5" ou 3,5" avec interface IDE ou SATA et transférez rapidement vos données vers un PC ou un Mac.

**CARACTÉRISTIQUES**

- Interface USB 3.0 à 5 Gbps
- 1 connecteur SATA pour disques 2,5" et 3,5"
- 1 adaptateur pour les disques IDE 2,5" ou 3,5"
- 1 bouton d'éjection
- Alimentation 12 V fournie



RÉF.

**738154**

Station d'accueil MB981U3-1SA

### Station d'accueil USB 2.0 mixte IDE & SATA

**Mixte IDE & SATA !**

USB 2



Cette station d'accueil se raccorde en USB 2.0 à votre PC portable ou de bureau. Elle a la particularité de supporter les disques durs IDE et SATA, pratique pour récupérer les données de vos anciens disques durs.

**CARACTÉRISTIQUES**

- Interface USB 2.0 à 480 Mbps
- 1 connecteur SATA pour disques 2,5" et 3,5"
- 1 câble IDE 40 pins pour disques IDE 3,5"
- 1 câble IDE 46 pins pour disques IDE 2,5"
- Alimentation 12 V fournie



RÉF.

**738161**

Station d'accueil USB 2.0 mixte IDE & SATA

### Station d'accueil USB 3.0 mixte IDE & SATA

**Double slot IDE & SATA en USB 3.0 !**

USB 3



Raccordée en USB 3.0 à votre ordinateur cette station d'accueil dispose de 2 slots distincts en IDE et SATA, le tout raccordé en USB 3.0 pour un débit maximum.

**CARACTÉRISTIQUES**

- Interface USB 3.0 à 5 Gbps
- 1 slot SATA pour disques 2,5" et 3,5"
- 1 slot IDE pour disques 2,5" et 3,5"
- Alimentation 12 V fournie



RÉF.

**738148**

Station d'accueil USB 3.0 mixte IDE & SATA

: NOUVEAUTÉ



# Disques durs internes 2.5" & 3.5"

## Caviar Blue

GARANTIE 02 ANS



**CARACTERISTIQUES**

- Format : 2.5"
- Interface : SATA III
- Vitesse : 5.400 tr/m
- Mémoire cache : 8 Mo

CAPACITÉ	RÉF. WD	RÉF.
320 Go	WD3200LPVX	<b>331333</b>
500 Go	WD5000LPVX	<b>331331</b>
750 Go	WD7500BPVX	<b>331322</b>
1 To	WD10JPVX	<b>331320</b>

## Caviar Black

GARANTIE 05 ANS



**CARACTERISTIQUES**

- Format : 2.5"
- Interface : SATA III
- Vitesse : 7.200 tr/m
- Mémoire cache : 16 Mo

CAPACITÉ	RÉF. WD	RÉF.
250 Go	WD2500PLX	<b>331342</b>
320 Go	WD3200BEKX	<b>331340</b>
500 Go	WD5000BPXK	<b>331339</b>
750 Go	WD7500BPXK	<b>331337</b>

## Laptop Thin HDD

GARANTIE 02 ANS



**CARACTERISTIQUES**

- Format : 2.5"
- Interface : SATA III
- Vitesse : 5.400 tr/m
- Mémoire cache : 16 Mo

CAPACITÉ	RÉF. SEAGATE	RÉF.
250 Go	ST250LT012	<b>331240</b>
320 Go	ST320LT012	<b>331241</b>
500 Go	ST500LT012	<b>331196</b>

## Caviar Blue

GARANTIE 02 ANS



**CARACTERISTIQUES**

- Format : 3.5"
- Interface : SATA III
- Vitesse : 5.400 tr/m
- Mémoire cache : 64 Mo

CAPACITÉ	RÉF. WD	RÉF.
1 To	WD10EZEX	<b>331318</b>
2 To	WD20EZRX	<b>331257</b>
3 To	WD30EZRX	<b>331258</b>
4 To	WD40EZRX	<b>331259</b>
5 To	WD50EZRX	<b>331261</b>
6 To	WD60EZRX	<b>331262</b>

## WD Red

GARANTIE 03 ANS



**CARACTERISTIQUES**

- Format : 3.5"
- Interface : SATA III
- Vitesse : 5.400 tr/m
- Mémoire cache : 64 Mo et 128 Mo pour Réf. 091100

CAPACITÉ	RÉF. WD	RÉF.
1 To	WD10EFRX	<b>091070</b>
2 To	WD20EFRX	<b>091071</b>
3 To	WD30EFRX	<b>091072</b>
4 To	WD40EFRX	<b>091073</b>
5 To	WD50EFRX	<b>091074</b>
6 To	WD60EFRX	<b>091075</b>
8 To	WD80EFZX	<b>091100</b>

## WD Purple

GARANTIE 03 ANS



**CARACTERISTIQUES**

- Format : 3.5"
- Interface : SATA III
- Vitesse : IntelliPower
- Mémoire cache : 64 Mo et 128 Mo pour Réf. 091078

CAPACITÉ	RÉF. WD	RÉF.
1 To	WD10PURX	<b>091065</b>
2 To	WD20PURX	<b>091066</b>
3 To	WD30PURX	<b>091067</b>
4 To	WD40PURX	<b>091068</b>
5 To	WD50PURX	<b>091076</b>
6 To	WD60PURX	<b>091077</b>
8 To	WD80PUZX	<b>091078</b>

## Desktop HDD

GARANTIE 02 ANS



**CARACTERISTIQUES**

- Format : 3.5"
- Interface : SATA III
- Vitesse : 7.200 tr/m
- Mémoire cache : 64 Mo

CAPACITÉ	RÉF. SEAGATE	RÉF.
1 To	ST1000DM003	<b>331345</b>
2 To	ST2000DM001	<b>331306</b>
3 To	ST3000DM001	<b>331309</b>
4 To	ST4000DM000	<b>330910</b>
5 To	ST5000DM002	<b>330911</b>
6 To	ST6000DM001	<b>330912</b>
8 To	ST8000DM002	<b>330913</b>

## Enterprise capacity 3.5 HDD

GARANTIE 05 ANS

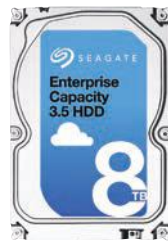

**CARACTERISTIQUES**

- Format : 3.5"
- Interface : SATA III
- Vitesse : 7.200 tr/m
- Mémoire cache : 128 Mo

CAPACITÉ	RÉF. SEAGATE	RÉF.
1 To	ST1000NM0033	<b>091060</b>
2 To	ST2000NM0033	<b>091061</b>
3 To	ST3000NM0033	<b>091063</b>
4 To	ST4000NM0033	<b>091062</b>
5 To	ST5000NM0084	<b>091064</b>
6 To	ST6000NM0024	<b>091110</b>
8 To	ST8000NM0045	<b>091111</b>

## Surveillance HDD

GARANTIE 03 ANS



**CARACTERISTIQUES**

- Format : 3.5"
- Interface : SATA III
- Vitesse : 7.200 tr/m
- Mémoire cache : 64 Mo

CAPACITÉ	RÉF. SEAGATE	RÉF.
1 To	ST1000VX000	<b>091055</b>
2 To	ST2000VX000	<b>091056</b>
3 To	ST3000VX000	<b>091057</b>
4 To	ST4000VX000	<b>091058</b>
5 To	ST5000VX0001	<b>092003</b>
6 To	ST6000VX0001	<b>092004</b>
8 To	ST8000VX0002	<b>091059</b>

# Disques durs internes SSD

## SSDNow UV400 NOUVEAU

GARANTEE 03 ANS
NOUVEAUTÉ 2016



**Kingston**  
TECHNOLOGY  
Value RAM

**CARACTERISTIQUES**

- Format : 2.5"
- Interface : SATA III
- Vitesse de lecture : 550 Mo/s
- Vitesse d'écriture : 350 Mo/s (Réf. 335587), 490 Mo/s (Réf. 335588) et 500 Mo/s (Réf. 335589)

CAPACITÉ	RÉF. KINGSTON	RÉF.
120 Go	SUV400S37/120G	<b>335587</b>
240 Go	SUV400S37/240G	<b>335588</b>
480 Go	SUV400S37/480G	<b>335589</b>

## SSD 850 PRO Série

GARANTEE 10 ANS



**SAMSUNG**

**CARACTERISTIQUES**

- Format : 2.5"
- Interface : SATA III
- Vitesse de lecture : 550 Mo/s
- Vitesse d'écriture : 470 Mo/s (Réf. 335540) et 520 Mo/s (Réf. 335541 à Réf. 335544)

CAPACITÉ	RÉF. SAMSUNG	RÉF.
128 Go	MZ-7KE128BW	<b>335540</b>
256 Go	MZ-7KE256BW	<b>335541</b>
512 Go	MZ-7KE512BW	<b>335542</b>
1 To	MZ-7KE1TOBW	<b>335543</b>
2 To	MZ-7KE2TOBW	<b>335544</b>

## SSD220S NOUVEAU

GARANTEE 03 ANS
NOUVEAUTÉ 2016



**Transcend**

**CARACTERISTIQUES**

- Format : 2.5"
- Interface : SATA III
- Vitesse de lecture : 550 Mo/s
- Vitesse d'écriture : 420 Mo/s (Réf. 335621), 450 Mo/s (Réf. 335622 et Réf. 335623)

CAPACITÉ	RÉF. TRANSCEND	RÉF.
120 Go	TS120GSSD220S	<b>335621</b>
240 Go	TS240GSSD220S	<b>335622</b>
480 Go	TS480GSSD220S	<b>335623</b>

## SSDNow MS200 GARANTEE 03 ANS



**Kingston**  
TECHNOLOGY  
Value RAM

**CARACTERISTIQUES**

- Format : mSATA
- Interface : SATA III
- Vitesse de lecture : 550 Mo/s (Réf. 335390, Réf. 335391 et Réf. 335392) et 540 Mo/s (Réf. 335393)
- Vitesse d'écriture : 510 Mo/s (Réf. 335390), 520 Mo/s (Réf. 335391, Réf. 335392), et 530 Mo/s (Réf. 335393)

CAPACITÉ	RÉF. KINGSTON	RÉF.
30 Go	SMS200S3/30G	<b>335390</b>
60 Go	SMS200S3/60G	<b>335391</b>
120 Go	SMS200S3/120G	<b>335392</b>
240 Go	SMS200S3/240G	<b>335393</b>

## SSD 850 EVO Série GARANTEE 05 ANS



**SAMSUNG**

**CARACTERISTIQUES**

- Format : mSATA
- Interface : SATA III
- Vitesse de lecture : 540 Mo/s
- Vitesse d'écriture : 520 Mo/s

CAPACITÉ	RÉF. SAMSUNG	RÉF.
120 Go	MZ-M5E120BW	<b>335363</b>
250 Go	MZ-M5E250BW	<b>335364</b>
500 Go	MZ-M5E500BW	<b>335365</b>
1 To	MZ-M5E1TOBW	<b>335366</b>

## MSA370 GARANTEE 03 ANS



**Transcend**

**CARACTERISTIQUES**

- Format : mSATA
- Interface : SATA III
- Vitesse de lecture : 570 Mo/s
- Vitesse d'écriture : 450 Mo/s

CAPACITÉ	RÉF. TRANSCEND	RÉF.
16 Go	TS16GMSA370	<b>335369</b>
32 Go	TS32GMSA370	<b>335370</b>
64 Go	TS64GMSA370	<b>335371</b>
128 Go	TS128GMSA370	<b>335372</b>

## SSDNow M.2 GARANTEE 05 ANS



**Kingston**  
TECHNOLOGY  
Value RAM

**CARACTERISTIQUES**

- Format : M.2 80 mm
- Interface : SATA III
- Vitesse de lecture : 550 Mo/s
- Vitesse d'écriture : 200 Mo/s (Réf. 335584), 330 Mo/s (Réf. 335585), et 520 Mo/s (Réf. 335586)

CAPACITÉ	RÉF. KINGSTON	RÉF.
120 Go	SM2280S3G2/120G	<b>335584</b>
240 Go	SM2280S3G2/240G	<b>335585</b>
480 Go	SM2280S3G2/480G	<b>335586</b>

## SSD 850 EVO M.2 Série GARANTEE 05 ANS

NOUVEAUTÉ 2016



**SAMSUNG**

**CARACTERISTIQUES**

- Format : M.2 80 mm
- Interface : SATA III
- Vitesse de lecture : 540 Mo/s
- Vitesse d'écriture : 500 Mo/s

CAPACITÉ	RÉF. SAMSUNG	RÉF.
120 Go	MZ-N5E120BW	<b>335555</b>
250 Go	MZ-N5E250BW	<b>335556</b>
500 Go	MZ-N5E500BW	<b>335557</b>

## MTS800 Série NOUVEAU

GARANTEE 05 ANS
NOUVEAUTÉ 2016



**Transcend**

**CARACTERISTIQUES**

- Format : M.2 80 mm
- Interface : SATA III
- Vitesse de lecture : 560 Mo/s
- Vitesse d'écriture : 460 Mo/s

CAPACITÉ	RÉF. TRANSCEND	RÉF.
32 Go	TS32GMTS800	<b>335637</b>
64 Go	TS64GMTS800	<b>335638</b>
128 Go	TS128GMTS800	<b>335639</b>
256 Go	TS256GMTS800	<b>335640</b>
512 Go	TS512GMTS800	<b>335641</b>
1 To	TS1TMTS800	<b>335642</b>

# Boîtiers externes pour disques durs 2,5"



NOUVEAUTÉ  
2016

**Dexlan**

**Dexlan**

**Dexlan**

**Dexlan**

PLUS PRODUIT	<b>Sobre et rapide !</b>	<b>Livré avec sa housse de transport !</b>	<b>LED d'accès disque !</b>	<b>IDE et SATA !</b>
INTERFACE	USB 3.0	USB 3.0	USB 3.0	USB 3.0
INTERFACE HDD	SATA II	SATA II	SATA II	IDE & SATA II
ALIMENTATION	Câble USB double	Câble USB double	Câble USB simple	Câble USB double
MONTAGE SANS VIS	-	-	-	-
MATÉRIAU	Aluminium	Aluminium	Aluminium	Aluminium
HAUTEUR DISQUE	9,5 mm	9,5 mm	9,5 mm	9,5 mm

RÉF. **924666**

RÉF. **738308**

RÉF. **738318**

RÉF. **738317**



**ADANCE**

**Dexlan**

**Dexlan**

PLUS PRODUIT	<b>Disque jusqu'à 12,5 mm !</b>	<b>Sans outils !</b>	<b>Très design et sans outil !</b>	<b>Le premier prix en 2.5" !</b>
INTERFACE	USB 3.0	USB 3.0	USB 3.0	USB 2.0
INTERFACE HDD	SATA II	SATA II	SATA II	SATA II
ALIMENTATION	2 câbles USB	Câble USB double	1 câble USB	Câble USB double
MONTAGE SANS VIS	Oui	Oui	Oui	-
MATÉRIAU	Aluminium	Aluminium	ABS	Aluminium
HAUTEUR DISQUE	9,5 à 12,5 mm	9,5 mm	9,5 mm	9,5 mm

RÉF. **738309**

RÉF. **924665**

RÉF. **738306**

RÉF. **738305**



**Dexlan**

**Dexlan**

**Dexlan**

PLUS PRODUIT	<b>Coque micro perforée !</b>	<b>Livré avec sa housse de transport !</b>	<b>Recyclez vos anciens disques !</b>	<b>Très rapide en eSATA !</b>
INTERFACE	USB 2.0	USB 2.0	USB 2.0	USB 2.0  eSATA
INTERFACE HDD	SATA II	IDE & SATA II	IDE	SATA II
ALIMENTATION	Câble USB double	Câble USB double	Câble USB double	Câble USB double
MONTAGE SANS VIS	-	-	-	Oui
MATÉRIAU	Aluminium	Aluminium	Aluminium	Aluminium
HAUTEUR DISQUE	9,5 mm	9,5 mm	9,5 mm	9,5 mm

RÉF. **924661**

RÉF. **738316**

RÉF. **738301**

RÉF. **738136**



# Boîtiers externes pour SSD & disques durs 3,5"

## NOS MODÈLES SPÉCIFIQUES POUR SSD



NOUVEAUTÉ  
2016



NOUVEAUTÉ  
2016



NOUVEAUTÉ  
2016

PLUS PRODUIT	Type C et USB 3.1 réunis !	SSD Type M.2 en USB 3.0 !	Petit mais robuste !
INTERFACE	USB 3.1	USB 3.0	USB 3.0
INTERFACE HDD	M.2 NGFF	M.2 NGFF	mSATA
ALIMENTATION	Câble USB simple	Câble USB simple	Câble USB simple
MONTAGE SANS VIS	-	-	-
MATÉRIAU	Aluminium	Aluminium	Aluminium
TAILLE DE SSD	22 x 30, 22 x 42, 22 x 60, 22 x 80	22 x 30 ; 22 x 42 ; 22 x 60 ; 22 x 80	mSATA
REF.	<b>924667</b>	REF. <b>924664</b>	REF. <b>924559</b>

## NOS MODÈLES POUR DISQUES 3,5"



Dexlan



Dexlan



PLUS PRODUIT	Fonction OTB !	Socle vertical !	Montage sans outil !
INTERFACE	USB 3.0	USB 3.0	USB 3.0
INTERFACE HDD	SATA II	SATA II	SATA II
ALIMENTATION	Externe fournie	Externe fournie	Externe fournie
MONTAGE SANS VIS	Oui	-	Oui
MATÉRIAU	Aluminium	Aluminium	Aluminium
REF.	<b>738118</b>	REF. <b>738117</b>	REF. <b>738116</b>



Dexlan



Dexlan



Dexlan

PLUS PRODUIT	Très bonne dissipation !	Très sobre !	Double connectique !
INTERFACE	USB 2.0	USB 2.0	USB 2.0  eSATA
INTERFACE HDD	IDE & SATA II	SATA II	SATA II
ALIMENTATION	Externe fournie	Externe fournie	Externe fournie
MONTAGE SANS VIS	-	-	-
MATÉRIAU	Aluminium	Aluminium	Aluminium
FONCTION SPÉCIALE	-	-	-
REF.	<b>738108</b>	REF. <b>738115</b>	REF. <b>738279</b>

: NOUVEAUTÉ

# Lecteurs internes



**SAMSUNG**



**SAMSUNG**



**SAMSUNG**

PLUS PRODUIT	<b>Lecteur seul !</b>	<b>Rapide et polyvalent !</b>	<b>Slim &amp; multi-tâche !</b>
MODÈLE	SH-118CB	SH-224GB	SN-506BB
INTERFACE	SATA	SATA	SATA
VITESSE DE LECTURE	48x CD, 18x DVD	48x CD, 16x DVD	24x CD, 8x DVD, 4x BD
VITESSE D'ÉCRITURE	-	48x CD, 24x DVD	24x CD, 6x DVD, 6x BD
VITESSE DE RÉÉCRITURE	-	24x CD, 8x DVD	24x CD, 5x DVD, 2x BD
MÉMOIRE TAMPON	198 Ko	1,5 Mo	4 Mo
RÉF.	<b>333874</b>	<b>333814</b>	<b>333832</b>



**LG**



**LG**



**LG**

PLUS PRODUIT	<b>Premier prix !</b>	<b>Combo haute définition !</b>	<b>2 fois plus rapide !</b>
MODÈLE	GH24NSD1	CH12NS30	BH16NS55
INTERFACE	SATA	SATA	SATA
VITESSE DE LECTURE	48x CD, 16x DVD	48x CD, 16x DVD, 12x BD	48x CD, 16x DVD, 12x BD
VITESSE D'ÉCRITURE	48x CD, 24x DVD±R, 8x DVD±R DL	48x CD, 16x DVD	48x CD, 16x DVD±R, 8x DVD±R DL, 16x BD-R, 12x BD-R DL, 6x BD-RE XL
VITESSE DE RÉÉCRITURE	24x CD, 6x DVD-RW, 8x DVD+RW, 5x DVD-RAM	24x CD, 8x DVD	24x CD, 6x DVD-RW, 8x DVD+RW, 5x DVD-RAM, 2x BD-RE, 6x BD-RE XL
MÉMOIRE TAMPON	0,5 Mo	2 Mo	4 Mo
RÉF.	<b>333828</b>	<b>333836</b>	<b>333838</b>



**ASUS**  
Rock Solid · Heart Touching



**ASUS**  
Rock Solid · Heart Touching



**ASUS**  
Rock Solid · Heart Touching

PLUS PRODUIT	<b>Puissance &amp; économie d'énergie !</b>	<b>Gravure ultra-rapide !</b>	<b>Puissance &amp; performance !</b>
MODÈLE	DWR-24F1MT	BC-12D2HT	BW-16D1HT
INTERFACE	SATA	SATA	SATA
VITESSE DE LECTURE	48x CD, 16x DVD	48x CD, 16x DVD, 12x BD	48x CD, 16x DVD, 12x BD
VITESSE D'ÉCRITURE	48x CD, 24x DVD±R, 8x DVD±R DL	48x CD, 24x DVD±R, 8x DVD±R DL	48x CD, 16x DVD±R, 8x DVD±R DL, 16x BD-R, 12x BD-R DL, 6x BD-R TL, 6x BD-R QL, 6x BD-R LTH
VITESSE DE RÉÉCRITURE	24x CD, 6x DVD-RW, 8x DVD+RW, 5x DVD-RAM	24x CD, 6x DVD-RW, 8x DVD+RW, 5x DVD-RAM	24x CD, 6x DVD-RW, 8x DVD+RW, 5x DVD-RAM, 2x BD-RE, 2x BD-RE DL, 2x BD-RE TL
MÉMOIRE TAMPON	-	4 Mo	-
RÉF.	<b>333855</b>	<b>333857</b>	<b>333859</b>

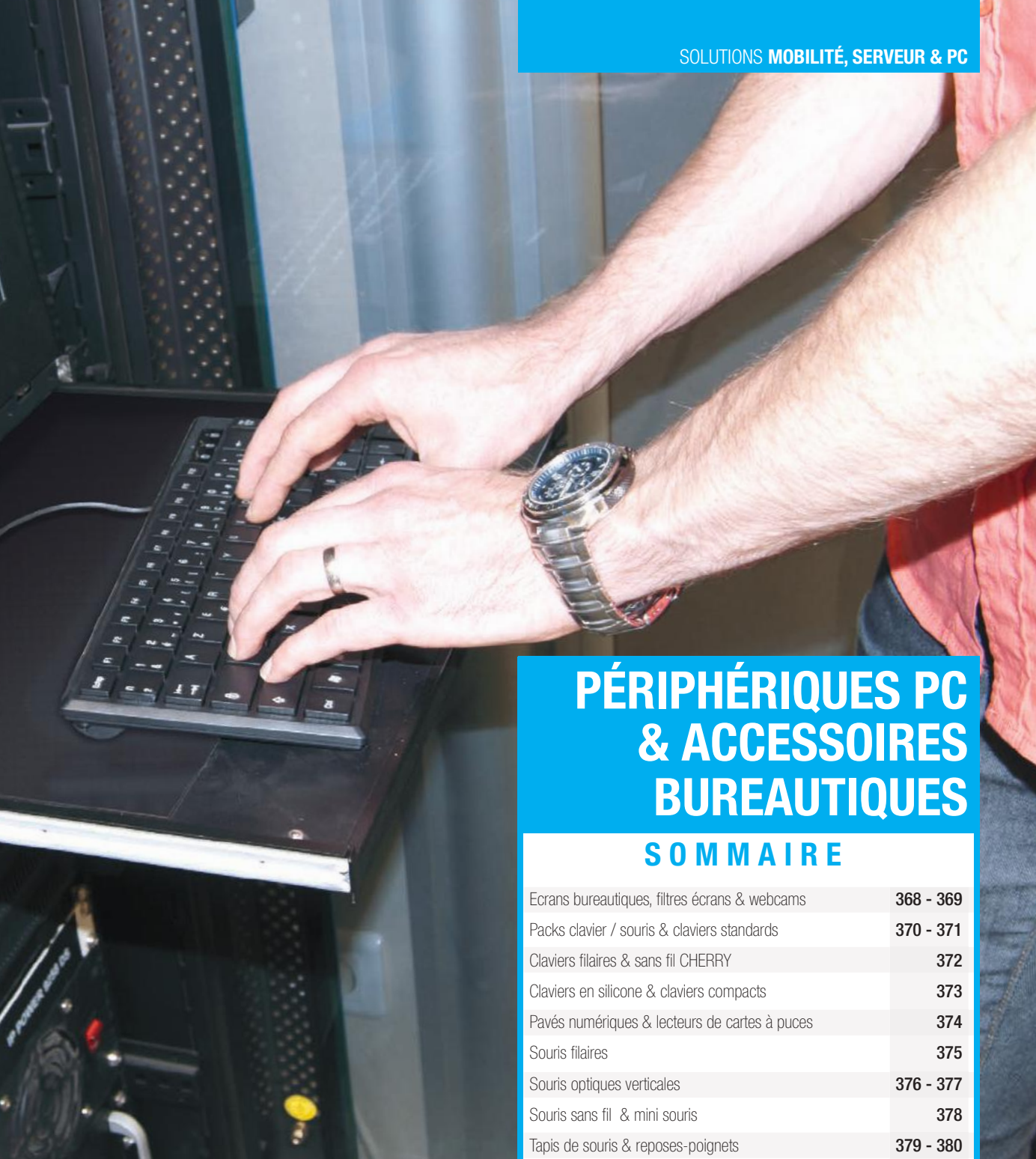

## PÉRIPHÉRIQUES PC & ACCESSOIRES BUREAUTIQUES

### SOMMAIRE

Ecrans bureautiques, filtres écrans & webcams	368 - 369
Packs clavier / souris & claviers standards	370 - 371
Claviers filaires & sans fil CHERRY	372
Claviers en silicone & claviers compacts	373
Pavés numériques & lecteurs de cartes à puces	374
Souris filaires	375
Souris optiques verticales	376 - 377
Souris sans fil & mini souris	378
Tapis de souris & repose-poignets	379 - 380
Hubs USB	381 à 383
Enceintes filaires & nomades	384 - 385
Ecouteurs, casques & micro-casques	386 - 387
Disques durs externes 2.5", 3.5", SSD & WIFI	388 - 389
Clés USB & cartes mémoire	390 - 391
Lecteurs & graveurs externes	392
Lecteurs externes de cartes mémoire	393
Imprimantes, terminaux & accessoires	394
Lecteurs codes barres	395 à 397
Supports pour ordinateurs, écrans & repose-pieds	398
Destructeurs de documents & housses de protection	399
Sécurité - coffres forts	400
Sécurité - antivol	401 à 404

## ZOOM SUR

### Clavier compact USB noir

#### Le plus compact pour la bureautique !

Clavier très compact particulièrement adapté pour les usages dans des espaces très restreints.

- Interface : USB
- Nombre de touches : 83
- Norme : AZERTY - FR
- Dimensions : 305 x 125 x 14 mm



RÉF.  
225099

Page 373

# Filtres pour écrans, webcams & écrans bureautiques

## FILTRES ÉCRANS

### Filtre écran de confidentialité générique

**L'efficacité à prix économique !**

Fixation par pastilles transparentes et très discrètes sur le cadre de l'écran.



	DIAGONALE	DIMENSIONS (MM)	RÉF.
Filtre de confidentialité	8,9"	195,5 x 113,7	<b>905670</b>
Filtre de confidentialité	10"	223 x 125	<b>905675</b>
Filtre de confidentialité	17" – Wide	367 x 229	<b>905705</b>
Filtre de confidentialité	19" – 4/3	376 x 301	<b>905715</b>
Filtre de confidentialité	19" – Wide	410 x 256	<b>905720</b>

## WEBCAMS



Microsoft

Microsoft

Microsoft

PLUS PRODUIT	1er prix	Design & haute définition	Touche d'appel Windows Live !	Compatible Skype !	Full HD !
MODÈLE	-	-	LifeCam Cinema	LifeCam HD-3000	LifeCam Studio
RÉSOLUTION	350 Kpixels - 640 x 480	1 Mpixel HD - 1 280 x 720	1,5 Mpixel - 1 280 x 720	1,5 Mpixel - 1 280 x 720	3 Mpixels - 1 920 x 1 080
CAPTEUR	CMOS 1/3"	CMOS sensor HD	CMOS	CMOS HD	CMOS Full HD
CONNECTIQUE	USB 2.0	USB 2.0	USB 2.0	USB 2.0	USB 2.0
CARACTÉRISTIQUE	Micro intégré	Micro intégré	Micro intégré (certifiée Skype)	Micro intégré (certifiée Skype)	Micro intégré (certifiée Skype & Lync)
SYSTÈMES SUPPORTÉS	Windows	Windows	Windows	Windows	Windows

RÉF. **050778**

RÉF. **050795**

RÉF. **160296**

RÉF. **162917**

RÉF. **162915**

## ÉCRANS BUREAUTIQUES



GARANTIE  
**03**  
ANS

acer

acer

acer

acer

acer

MODÈLE	V176Lb	V196HQLAb	K222HQLbid	V246HLbmd	G277HUsmidp
TAILLE	17"	19"	21.5"	24"	27"
FORMAT	4/3	16/9	16/9	16/9	16/9
RÉSOLUTION MAX	1.280 x 1.024	1.366 x 768	1.920 x 1.080	1.920 x 1.080	2.560 x 1.440
PITCH	0.264 mm	0.300 mm	0.248 mm	0.276 mm	-
LUMINOSITÉ	250 cd/m <sup>2</sup>	200 cd/m <sup>2</sup>	200 cd/m <sup>2</sup>	250 cd/m <sup>2</sup>	350 cd/m <sup>2</sup>
CONTRASTE	100.000.000/1	100.000.000/1	100.000.000/1	100.000.000/1	100.000.000/1
TPS DE RÉPONSE	5 ms	5 ms	5 ms	5 ms	1 ms
RÉGLAGE POSITION	Inclinaison	Inclinaison	Inclinaison	Inclinaison	Inclinaison
CONNECTIQUE	VGA	VGA	VGA / DVI / HDMI	VGA / DVI / HDMI	VGA / HDMI / DisplayPort + HP
RÉF.	<b>180548</b>	<b>180620</b>	<b>180422</b>	<b>180544</b>	<b>180395</b>

## Ecrans bureautiques



Toutes les gammes Iiyama, AOC et ACER sont chez nous !

Contactez votre commercial pour plus d'informations !

GARANTIE  
03 ANS



MODÈLE	T1731SR-B1	E2083HSD-B1	E2282HD-B1	E2283HS-B1	X2283HSU-B1DP
TAILLE	17" Tactile	20"	22"	22"	22"
FORMAT	5/4	16/9	16/9	16/9	16/9
RÉSOLUTION MAX	1.280 x 1.024	1.600 x 900	1.920 x 1.080	1.920 x 1.080	1.920 x 1.080
PITCH	0.264 mm	0.271 mm	0.248 mm	0.248 mm	0.248 mm
LUMINOSITÉ	200 cd/m <sup>2</sup>	250 cd/m <sup>2</sup>	250 cd/m <sup>2</sup>	250 cd/m <sup>2</sup>	250 cd/m <sup>2</sup>
CONTRASTE	900/1	12.000.000/1	12.000.000/1	5.000.000/1	12.000.000/1
TPS DE RÉPONSE	5 ms	5 ms	5 ms	2 ms	5 ms
RÉGLAGE POSITION	Inclinaison	Inclinaison	Inclinaison	Inclinaison	Inclinaison
CONNECTIQUE	VGA / DVI / USB + HP	VGA / DVI	VGA / DVI	VGA / DVI / HDMI / USB	VGA / DVI / DisplayPort / 3 x USB + HP
RÉF.	<b>180334</b>	<b>180556</b>	<b>180342</b>	<b>180549</b>	<b>180344</b>

GARANTIE  
03 ANS



MODÈLE	T2252MTS-B3	E2482HD-B1	E2483HS-B1	T2435MSC-B1	X2783HSU-B1
TAILLE	22" Tactile	24"	24"	24" Tactile	27" IPS
FORMAT	16/9	16/9	16/9	16/9	16/9
RÉSOLUTION MAX	1.920 x 1.080	1.920 x 1.080	1.920 x 1.080	1.920 x 1.080	1.920 x 1.080
PITCH	0.248 mm	0.277 mm	0.277 mm	0.272 mm	0.311 mm
LUMINOSITÉ	220 cd/m <sup>2</sup>	250 cd/m <sup>2</sup>	250 cd/m <sup>2</sup>	250 cd/m <sup>2</sup>	300 cd/m <sup>2</sup>
CONTRASTE	5.000.000/1	12.000.000/1	5.000.000/1	12.000.000/1	12.000.000/1
TPS DE RÉPONSE	2 ms	5 ms	2 ms	6 ms	4 ms
RÉGLAGE POSITION	Inclinaison	Inclinaison / Rotation / Hauteur	Inclinaison	Inclinaison	Inclinaison / Rotation
CONNECTIQUE	VGA / DVI / HDMI / USB + HP	VGA / DVI	VGA / DVI / HDMI + HP	DVI / HDMI / DisplayPort / 4 x USB + HP	VGA / DVI / HDMI / 3 x USB + HP
RÉF.	<b>180514</b>	<b>180289</b>	<b>180558</b>	<b>180171</b>	<b>180301</b>

GARANTIE  
03 ANS



MODÈLE	E2070SWN	E2260Pwhu	E2470Swhe	E2460PHU	E2752Vq
TAILLE	19.5"	21.5"	23.6"	23.6"	27"
FORMAT	16/9	16/9	16/9	16/9	16/9
RÉSOLUTION MAX	1.600 x 900	1.920 x 1.080	1.920 x 1.080	1.920 x 1.080	1.920 x 1.080
PITCH	0.271 mm	0.248 mm	0.276 mm	0.276 mm	0.311 mm
LUMINOSITÉ	200 cd/m <sup>2</sup>	250 cd/m <sup>2</sup>	250 cd/m <sup>2</sup>	250 cd/m <sup>2</sup>	300 cd/m <sup>2</sup>
CONTRASTE	20.000.000/1	20.000.000/1	20.000.000/1	20.000.000/1	20.000.000/1
TPS DE RÉPONSE	5 ms	5 ms	5 ms	5 ms	2 ms
RÉGLAGE POSITION	Inclinaison	Inclinaison / Rotation	Inclinaison	Inclinaison	Inclinaison
CONNECTIQUE	VGA / DVI	VGA / DVI / HDMI / USB + HP	VGA / 2 x HDMI	VGA / 2 x HDMI	VGA / DVI / HDMI / DisplayPort + HP
RÉF.	<b>180663</b>	<b>180668</b>	<b>180670</b>	<b>180257</b>	<b>180672</b>

: NOUVEAUTÉ



## Packs claviers &amp; souris



DACOMEX

CHERRY

PLUS PRODUIT	Le meilleur rapport qualité-prix !	Le marquage laser à prix compétitif !	3 LEDS d'état de charge !
MODÈLE	-	-	DC-2000
INTERFACE UC	USB	USB  Sans fil 2.4 GHz	USB
NOMBRE DE TOUCHES	104	105	105
MARQUAGE LASER	-	Oui	-
SOURIS	800 dpi / 3 boutons + molette	1000 dpi / 3 boutons + molette	1200 dpi / 3 boutons + molette
DIMENSIONS CLAVIER	432 x 123 x 24 mm	449 x 161 x 20 mm	432 x 123 x 24 mm
DIMENSIONS SOURIS	108 x 58 x 33 mm	110 x 57 x 35 mm	108 x 58 x 33 mm
RÉF.	<b>225110</b>	RÉF. <b>225203</b>	RÉF. <b>925991</b>



CHERRY

CHERRY

CHERRY

PLUS PRODUIT	Frappe à effet "chuchotement" !	Portée de 5 m !	Design épuré !
MODÈLE	DW-3000	DW-5100	DW-8000
INTERFACE UC	Nano USB  Sans fil 2.4 GHz	Nano USB  Sans fil 2.4 GHz	USB  Sans fil 2.4 GHz
NOMBRE DE TOUCHES	105 + 4	105 + 10	105 + 5
MARQUAGE LASER	Oui	-	-
SOURIS	1200 dpi / 3 boutons + molette	1000 ~1750 dpi / 5 boutons + molette	1000 ~2000 dpi / 3 boutons + molette
DIMENSIONS CLAVIER	458 x 170 x 20 mm	467,7 x 171,5 x 21,6 mm	441 x 165 x 18 mm
DIMENSIONS SOURIS	109 x 62 x 37 mm	106 x 68 x 39 mm	107 x 60 x 27 mm
RÉF.	<b>925595</b>	RÉF. <b>925990</b>	RÉF. <b>925594</b>



CHERRY

Microsoft

Microsoft

PLUS PRODUIT	Transfert de données avec chiffrement !	Touches silencieuses !	Design compact et sans fil !
MODÈLE	B.UNLIMITED AES	Wired Desktop 600	Wireless Desktop 850
INTERFACE UC	Nano USB  Sans fil 2.4 GHz	USB	Nano USB  Sans fil 2.4 GHz
NOMBRE DE TOUCHES	105 + 4	105 + 4	105
MARQUAGE LASER	Oui	-	-
SOURIS	1000 ~2000 dpi / 3 boutons + molette	800 dpi / 2 boutons + molette	1000 dpi / 2 boutons + molette
DIMENSIONS CLAVIER	460 x 165 x 15 mm	456 x 160 x 42,7 mm	456 x 158 x 45 mm
DIMENSIONS SOURIS	115 x 60 x 35 mm	113,4 x 57,9 x 39,2 mm	113,5 x 58 x 39 mm
RÉF.	<b>925593</b>	RÉF. <b>926501</b>	RÉF. <b>926512</b>

GARANTEE  
02 ANSGARANTEE  
02 ANSGARANTEE  
02 ANS

DACOMEX

DACOMEX

DACOMEX

PLUS PRODUIT	Rapport qualité-prix USB !	Rapport qualité-prix PS2 !	Combo PS2 & USB !
MODÈLE	-	-	-
INTERFACE	USB	PS2	PS2  USB
NOMBRE TOUCHES	105	105	105
MARQUAGE LASER	-	-	-
NORME	AZERTY-FR	AZERTY-FR	AZERTY-FR
DIMENSIONS	432 x 123 x 24 mm	432 x 123 x 24 mm	432 x 123 x 24 mm

NOIR BLANC

RÉF. 225102 225201

RÉF. 225100

RÉF. 225104

GARANTEE  
02 ANSNOUVEAUTE  
2016GARANTEE  
02 ANS

PLUS PRODUIT	Touches multimédia !	Multimédia & ultra fin !	Qwerty à prix compétitif !
MODÈLE	-	-	-
INTERFACE	USB	USB	USB
NOMBRE TOUCHES	105 + 2 x 8	105 + 10	104
MARQUAGE LASER	-	-	Oui
NORME	AZERTY-FR	AZERTY-FR	QWERTY -US (symbole Euro)
DIMENSIONS	460 x 180 x 30 mm	432 x 180 x 24 mm	449 x 161 x 20 mm

RÉF. 225106

RÉF. 573093

RÉF. 225220

GARANTEE  
02 ANSGARANTEE  
02 ANSGARANTEE  
02 ANS

PLUS PRODUIT	Spécial MAC !	Spécial MAC et Bluetooth !	Terminal carte à puce !
MODÈLE	Design touch MAC USB	Design touch MAC Bluetooth	KC-1000 SC
INTERFACE	USB	Bluetooth	USB
NOMBRE TOUCHES	107 (touches MAC)	107 (touches MAC)	105 + 4
MARQUAGE LASER	-	-	Oui
NORME	AZERTY-FR	AZERTY-FR	AZERTY-FR
DIMENSIONS	470 x 33 x 16 mm	470 x 33 x 16 mm	458 x 188 x 46 mm

RÉF. 572535

RÉF. 572537

RÉF. 926412

# Claviers filaires & sans fil CHERRY



**EXISTE EN NOIR !**  
Réf. 925549

**GARANTIE 02 ANS**



Réf. 925542

**EXISTE EN PLUSIEURS LANGUES**

**GARANTIE 02 ANS**



Réf. 925982

PLUS PRODUIT	<b>Fiabilité &amp; petit prix !</b>	<b>Frappe silencieuse !</b>	Nombreuses langues disponibles n'hésitez pas à contacter votre commercial !
MODÈLE	KC-1000	Stream 3.0	
INTERFACE	USB	USB / Combo	
NOMBRE TOUCHES	105	105 + 6	
MARQUAGE LASER	Oui	Oui	
NORME	AZERTY-FR	AZERTY-FR	
DIMENSIONS	458 x 170 x 20 mm	472 x 176 x 18 mm	
	<b>NOIR</b> BLANC		
RÉF.	<b>925549</b> <b>925542</b>	<b>925982</b>	RÉF. AZERTY-Belge <b>925978</b> QWERTZ-Allemand <b>925979</b> QWERTY-Espagnol <b>925980</b> QWERTY-UK <b>925983</b> QWERTY-US <b>925981</b>

**GARANTIE 02 ANS**

**EXISTE EN NOIR !**  
Réf. 925964

**GARANTIE 02 ANS**

**GARANTIE 02 ANS**



Réf. 925955

PLUS PRODUIT	<b>Le clavier professionnel pour une saisie rapide et précise !</b>	<b>Touches plates !</b>	<b>Design moderne &amp; sans fil !</b>
MODÈLE	MX-Board 3.0 Red switch	Strait Corded Keyboard	KW 2000
INTERFACE	USB	USB	Nano USB  Sans fil
NOMBRE TOUCHES	105 + 4	104 + 5	105 + 4
MARQUAGE LASER	Oui	Oui	-
NORME	AZERTY-FR	AZERTY-FR	AZERTY-FR
DIMENSIONS	446 x 158 x 35 mm	441 x 161 x 14,5 mm	458 x 170 x 20 mm
	<b>NOIR</b> BLANC		
RÉF.	<b>926005</b>	<b>925964</b> <b>925955</b>	<b>925543</b>

**GARANTIE 02 ANS**

**GARANTIE 02 ANS**

**GARANTIE 02 ANS**



PLUS PRODUIT	<b>Compact &amp; mécanique !</b>	<b>Mécanique avec TrackBall !</b>	<b>Mécanique avec TouchPad !</b>
MODÈLE	G84-4100	G84-4400	TouchBoard G80-11900
INTERFACE	USB  PS2	USB	USB
NOMBRE TOUCHES	86	84	105
MARQUAGE LASER	Oui	Oui	Oui
NORME	AZERTY-FR	AZERTY-FR	AZERTY-FR
DIMENSIONS	282 x 132 x 27 mm	370 x 139 x 19,6 mm	415 x 193 x 37 mm
RÉF.	<b>925569</b>	<b>926571</b>	<b>925564</b>

PÉRIPHÉRIQUES PC & ACCESSOIRES BUREAUTIQUES

# Claviers en silicone & claviers compacts

## CLAVIERS ETANCHES ET ANTI-BACTERIENS



### Les périphériques en silicone



Nos périphériques en silicone sont recommandés pour une utilisation industrielle ou médicale



Étanches, certains modèles sont conformes à la norme IP68.



Dotés d'un revêtement résistant aux produits abrasifs pour le nettoyage.

NOUVEAUTÉ 2016



NOUVEAUTÉ 2016



#### LE PLUS PRODUIT !

En plastique souple et imperméable, il peut être lavé sous l'eau sans crainte pour son électronique.



PLUS PRODUIT	<b>1er prix !</b>	
MODÈLE	Clavier silicone combo	Clavier silicone rigide avec Touchpad
INTERFACE	USB  PS2	USB
NOMBRE TOUCHES	108	89 + TouchPad
INDICE DE PROTECTION	IP67	IP68
NORME	AZERTY-FR	AZERTY-FR
DIMENSIONS	495 x 138 x 13 mm	220 x 110 x 9 mm
	RÉF. <b>575443</b>	RÉF. <b>575444</b>

NOUVEAUTÉ 2016



PLUS PRODUIT	<b>IP68 et rigide avec souris intégrée !</b>	
MODÈLE	Clavier silicone rigide avec souris	Compact avec souris et touches multimédia !
INTERFACE	USB	USB
NOMBRE TOUCHES	109	94
INDICE DE PROTECTION	-	IP68
NORME	AZERTY-FR	AZERTY-FR
DIMENSIONS	445 x 180 x 20 mm	287 x 148 x 12 mm
	RÉF. <b>575436</b>	RÉF. <b>574436</b>

## CLAVIERS COMPACTS

NOUVEAUTÉ 2016



GARANTIE 02 ANS

PLUS PRODUIT	<b>Le plus compact pour la bureautique !</b>	<b>Idéal pour vos baies serveur !</b>	<b>Compact &amp; frappe silencieuse !</b>
MODÈLE	-	-	KC-4000
INTERFACE	USB	USB	USB
NOMBRE TOUCHES	83	77 + TouchPad	88
MARQUAGE LASER	Non	-	Oui
NORME	AZERTY-FR	AZERTY-FR	AZERTY-FR
DIMENSIONS	305 x 125 x 14 mm	218 x 150 x 21 mm	305 x 146 x 15 mm
	RÉF. <b>225099</b>	RÉF. <b>926073</b>	RÉF. <b>925555</b>

: NOUVEAUTÉ

# Pavés numériques & lecteurs de cartes à puce

## PAVÉS NUMÉRIQUES



PLUS PRODUIT	<b>Prix imbattable !</b>	<b>Modèle Slim !</b>	<b>Hub USB 2 ports &amp; calculatrice !</b>
MODÈLE	-	-	-
INTERFACE	USB	USB	USB
CONTACT	19	19	19 + 12 (calculatrice)
DIMENSIONS	155 x 95 x 19 mm	126 x 84 x 12 mm	135 x 74 x 19,6 mm

RÉF. **926663**      RÉF. **926664**      RÉF. **926610**



**CHERRY**

**MOBILITY LAB**

**MOBILITY LAB**

PLUS PRODUIT	<b>Touches mécaniques !</b>	<b>Spécial Mac !</b>	<b>Calculatrice et Bluetooth !</b>
MODÈLE	G84-4700	ML300702	ML302188
INTERFACE	USB	USB	Bluetooth
NB DE TOUCHES	17 + 4 (fonctions supplémentaires)	19 + "clear"	19 + 8 + "clear"
DIMENSIONS	90 x 132 x 36 mm	118 x 79 x 13 mm	138 x 79 x 13 mm

RÉF. **926643**      RÉF. **926661**      RÉF. **926662**

## LECTEURS DE CARTES A PUCE



**CHERRY**

**CHERRY**

**CHERRY**

**CHERRY**

PLUS PRODUIT	<b>Le standard !</b>	<b>Durable, fiable et pratique !</b>	<b>Lecture mécanique et sans contact !</b>	<b>Appareil stable !</b>
MODÈLE	TC-1100	TC-1200	TC-1300	ST-1044U
INTERFACE	USB	USB	USB	USB
CONTACT	Mécanique	Sans contact	Mécanique, sans contact	Mécanique à défilement
STANDARDS	PC/SC, CCID, CT-API	PC/SC, CCID, CT-API	PC/SC, CCID, CT-API	PC/SC, CCID, CT-API
DIMENSIONS	100 x 65 x 12 mm	76 x 62 x 11 mm	115 x 75 x 16,5 mm	75 x 51 x 55 mm

RÉF. **840021**      RÉF. **840022**      RÉF. **840023**      RÉF. **840020**

## Souris filaires



DACOMEX

DACOMEX



PLUS PRODUIT	Livrée sous blister !	Livrée sous blister !	Le meilleur rapport qualité / prix !	Étanche !
MODÈLE	-	-	-	-
INTERFACE	USB  PS2	USB	USB	USB  PS2
BOUTONS	2 + 1 molette	2 + 1 molette	2 + 1 molette	2 + 1 molette
CAPTEUR	Optique	Optique	Optique	Optique
RESOLUTION	800 dpi	800 dpi	800 dpi	800 dpi
COMPATIBILITE	Windows, Linux, MAC (USB)	Windows, Linux, MAC	Windows, Linux, MAC	Windows, MAC
DIMENSIONS	114 x 60 x 38 mm	100 x 65 x 40 mm	114 x 60 x 38 mm	130 x 80 x 48 mm

RÉF. 225113

RÉF. 225114

RÉF. 571203

RÉF. 575428



CHERRY

CHERRY

CHERRY

CHERRY

PLUS PRODUIT	Molette multi-directionnelle !	1 <sup>er</sup> prix !	Design droitier & gaucher !	Rétroéclairage rouge et bleu !
MODÈLE	MC-1000	M-5400	MC-2000	MC-4000
INTERFACE	USB	USB  PS2	USB	USB
BOUTONS	2 + 1 molette	3 + 1 molette	2 + 1 molette	6 + 1 molette
CAPTEUR	Optique	Optique	Infrarouge	Optique
RESOLUTION	1200 dpi	1000 dpi	1600 dpi	2000 dpi
COMPATIBILITE	Windows, MAC	Windows, Linux, MAC (USB)	Windows, MAC	Windows, MAC
DIMENSIONS	109 x 62 x 37 mm	121 x 63 x 38 mm	109 x 62 x 37 mm	116 x 64,5 x 34,5 mm

NOIR GRIS

NOIR GRIS

RÉF. 572417 572418

RÉF. 925574 572400

RÉF. 572419

RÉF. 572422



CHERRY

CHERRY

Microsoft

Microsoft

PLUS PRODUIT	Design exclusif avec LED bleue	Qualité professionnelle !	Boutons programmables !	Pour les pros !
MODÈLE	GENTIX "Illuminated"	GENTIX	Ready Mouse	Comfort Mouse 4500 for Business
INTERFACE	USB	USB	USB	USB
BOUTONS	3 + 1 molette	3 + 1 molette	3 + 1 molette	5 + 1 molette
CAPTEUR	Optique	Optique	Optique	Optique
RESOLUTION	1000 dpi	1000 dpi	800 dpi	1000 dpi
COMPATIBILITE	Windows, Linux, MAC (USB)	Windows, Linux, MAC (USB)	Windows, MAC	Windows, MAC
DIMENSIONS	111,5 x 68 x 35 mm	111,5 x 68 x 35 mm	113 x 58 x 39 mm	116 x 68 x 30 mm

NOIR GRIS

RÉF. 572390

RÉF. 572410 572415

RÉF. 571205

RÉF. 160287

: NOUVEAUTÉ

## Souris optiques verticales



## SOURIS FILAIRES GRANDE TAILLE

GARANTEE  
02 ANSGARANTEE  
02 ANSGARANTEE  
02 ANS

PLUS PRODUIT	Le standard !	5 boutons !	5 boutons !
INTERFACE	USB	USB	USB
BOUTONS	2 + 1 molette	4 + 1 molette	5 + 1 molette
RÉSOLUTION	800 ~2600 dpi	800 ~2600 dpi	800 ~2600 dpi
COMPATIBILITÉ	Windows, Linux, MAC	Windows, Linux, MAC	Windows, Linux, MAC
DIMENSIONS	115 x 80 x 85 mm	115 x 80 x 85 mm	115 x 80 x 85 mm
FORME	Droitier	Droitier	Droitier

RÉF.

225135

RÉF.

225130

RÉF.

225131

GARANTEE  
02 ANSGARANTEE  
02 ANSGARANTEE  
02 ANS

PLUS PRODUIT	5 boutons !	5 boutons !	Bluetooth !
INTERFACE	USB	Nano USB  Sans fil 2.4 Ghz	Bluetooth
BOUTONS	5 + 1 molette	5 + 1 molette	5 + 1 molette
RÉSOLUTION	800 ~2600 dpi	800 ~2600 dpi	800 ~2600 dpi
COMPATIBILITÉ	Windows, Linux, MAC	Windows, Linux, MAC	Windows, Linux, MAC
DIMENSIONS	115 x 80 x 85 mm	115 x 80 x 85 mm	115 x 80 x 85 mm
FORME	Gaucher	Droitier	Droitier

RÉF.

225132

RÉF.

225134

RÉF.

225137



## SOURIS FILAIRES &amp; SANS FIL PETITE TAILLE

## Quelle taille choisir ?

Mesurez votre main : du côté intérieur de la main, mesurez la distance du milieu du poignet jusqu'à l'extrémité du majeur.

GARANTEE  
02 ANSGARANTEE  
02 ANS

Main inférieure à 178 mm : petite taille

PLUS PRODUIT	Petite taille !	Petite taille !
INTERFACE	USB	Nano USB  Sans fil 2.4 Ghz
BOUTONS	5 + 1 molette	5 + 1 molette
RÉSOLUTION	800 ~2600 dpi	800 ~2600 dpi
COMPATIBILITÉ	Windows, Linux, MAC	Windows, Linux, MAC
DIMENSIONS	105 x 82 x 80 mm	105 x 82 x 80 mm
FORME	Droitier	Droitier

RÉF.

225133

RÉF.

225136



## Pourquoi une souris verticale ?



La souris verticale, recommandée par les médecins et kinésithérapeutes, est très largement répandue dans les pays scandinaves, car elle diminue l'apparition de douleurs au niveau de la main, du poignet, du bras et de l'épaule.



PLUS PRODUIT	Meilleur rapport qualité prix !	Meilleur rapport qualité prix !	Qualité prix & sans fil !
INTERFACE	USB	USB	Nano USB  Sans fil 2.4 Ghz
BOUTONS	1 molette	1 molette	1 molette
RÉSOLUTION	1600 dpi	1600 dpi	1600 dpi
COMPATIBILITÉ	Windows, MAC	Windows, MAC	Windows, MAC
DIMENSIONS	127 x 75 x 65 mm	127 x 75 x 65 mm	127 x 75 x 65 mm
FORME	Droitier	Droitier	Droitier

RÉF. **225121**

RÉF. **225122**

RÉF. **225123**

**NOUVEAU**

PLUS PRODUIT	Poids plume et taille réduite !	Batterie rechargeable intégrée !
INTERFACE	USB	Nano USB  Sans fil 2.4 Ghz
BOUTONS	5 + 1 molette	5 + 1 molette
RÉSOLUTION	1600 dpi	1600 dpi
COMPATIBILITÉ	Windows, MAC	Windows, MAC
DIMENSIONS	102 x 72 x 82 mm	102 x 72 x 82 mm
FORME	Droitier	Droitier

RÉF. **225124**

RÉF. **225125**



# Souris sans fil & mini souris

## SOURIS SANS FIL



PLUS PRODUIT	Meilleur rapport qualité prix !	Précision & maniabilité !	Économe en énergie !	Pile longue durée !
MODÈLE	-	MW-2400	MW-2110	MW-2310
INTERFACE	Nano USB  Sans fil 2.4 Ghz	Nano USB  Sans fil 2.4 Ghz	Nano USB  Sans fil 2.4 Ghz	Nano USB  Sans fil 2.4 Ghz
BOUTONS	5 + 1 molette	3 + 1 molette	3 + 1 molette	5 + 1 molette
CAPTEUR	Optique	Infrarouge	Infrarouge	Optique
RESOLUTION	600 ~ 1600 dpi	1200 dpi	1000 ~2000 dpi	1000 ~2000 dpi
COMPATIBILITE	Windows, Linux, MAC	Windows, MAC	Windows, MAC	Windows, MAC
DIMENSIONS	107 x 75 x 35 mm	109 x 62 x 37 mm	99,86 x 58,98 x 37,58 mm	119,96 x 75,52 x 38,32 mm
RÉF.	<b>225115</b>	RÉF. <b>572416</b>	RÉF. <b>572327</b>	RÉF. <b>572328</b>



PLUS PRODUIT	Design ergonomique !	Spéciale / MAC	Rechargeable !	Élégante & compacte !
MODÈLE	MW-3000	-	-	Wireless Mobile 3500
INTERFACE	Nano USB  Sans fil 2.4 Ghz	Bluetooth	USB  Sans fil 2.4 Ghz	Nano USB  Sans fil 2.4 Ghz
BOUTONS	5 + 1 molette	3 + 1 molette	3 + 1 molette	3 + 1 molette
CAPTEUR	Infrarouge	Optique	Optique	Optique
RESOLUTION	1000 ~1750 dpi	1600 dpi	800 dpi	1000 dpi
COMPATIBILITE	Windows	MAC	Windows, MAC	Windows, MAC
DIMENSIONS	106 x 68 x 39 mm	116 x 72 x 30 mm	109 x 62 x 37 mm	95.4 x 57.1 x 36 mm
RÉF.	<b>572315</b>	RÉF. <b>571948</b>	RÉF. <b>572111</b>	RÉF. <b>160283</b>

## MINI SOURIS



PLUS PRODUIT	Cordon rétractable	Rétroéclairée !	Economique !	2000 dpi !
INTERFACE	USB	USB	Nano USB  Sans fil 2.4 Ghz	Nano USB  Sans fil 2.4 Ghz
BOUTONS	2 + 1 molette	2 + 1 molette	2 + 1 molette	2 + 1 molette
CAPTEUR	Optique	Optique	Optique	Optique
RESOLUTION	800 dpi	800 dpi	800 ~ 1600 dpi	1500 ~ 2000 dpi
COMPATIBILITE	Windows, Linux, MAC	Windows	Windows, Linux, MAC	Windows
DIMENSIONS	78 x 65 x 33 mm	95 x 55 x 32 mm	95 x 65 x 37 mm	77 x 43 x 33 mm
RÉF.	<b>225111</b>	RÉF. <b>320300</b>	RÉF. <b>320305</b>	RÉF. <b>320362</b>

PÉRIPHÉRIQUES PC & ACCESSOIRES BUREAUTIQUES

## Tapis de souris &amp; repose poignets

## Tapis de souris optique éco

## CARACTÉRISTIQUES

- Matière : mousse
- Dimensions : 210 x 173 mm
- Épaisseur : 3 mm



**LE PLUS PRODUIT !**  
Livré sous sachet



	COULEUR	RÉF.
Tapis de souris optique éco	Bleu	190470
Tapis de souris optique éco	Noir	190471

## Tapis de souris éco en vrac

## CARACTÉRISTIQUES

- Matière : mousse souple antistatique
- Dimensions : 230 x 180 mm
- Épaisseur : 6 mm

PREMIER PRIX !



	COULEUR	RÉF.
Tapis de souris mousse éco	Bleu	190420
Tapis de souris mousse éco	Gris	190421
Tapis de souris mousse éco	Rouge	190422

## Tapis de souris avec repose poignet

*L'accessoire indispensable pour un poste de travail ergonomique !*

Grâce à sa surface bombée, votre poignet reste à la même hauteur que votre main, ce qui lui assure un confort optimal tout au long de la journée. Un tissu doux recouvre la structure en gel du tapis de souris, afin de rendre son toucher agréable.

## CARACTÉRISTIQUES

- Tapis de souris en gel recouvert d'un tissu fin
- Dimensions : 235 x 195 x 25 mm

**LE PLUS PRODUIT !**  
Repose poignet en gel  
et non en mousse !



	RÉF.
Tapis de souris avec repose poignet	190469

## Tapis de souris optique éco

## CARACTÉRISTIQUES

- Matière : mousse
- Dimensions : 210 x 173 mm
- Épaisseur : 3 mm



**LE PLUS PRODUIT !**  
Livré sous sachet

	COULEUR	RÉF.
Tapis de souris optique éco	Bleu	190450
Tapis de souris optique éco	Noir	190451
Tapis de souris optique éco	Gris	190452

## Tapis de souris éco en sachet

## CARACTÉRISTIQUES

- Matière : mousse souple antistatique
- Dimensions : 230 x 220 mm
- Épaisseur : 6 mm

PREMIER PRIX !



	COULEUR	RÉF.
Tapis de souris mousse éco	Bleu	907290
Tapis de souris mousse éco	Rouge	907291
Tapis de souris mousse éco	Gris	907292

## Tapis de souris gel bleu avec repose poignet

*Réduit les risques de douleurs du canal carpien !*

## CARACTÉRISTIQUES

- Matière : gel
- Dimensions : 210 x 265 mm
- Épaisseur : 25 mm



	RÉF.
Tapis de souris avec repose poignet	190458

# Tapis de souris & repose poignets

## Tapis de souris Turbo

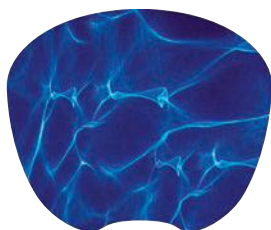

Réf. 190330

### CARACTÉRISTIQUES

- La structure quadrillée de la surface évite l'encrassement des souris et augmente la précision de mouvement
- Dos antidérapant pour adhérer au bureau
- Dimensions : 210 x 175 mm
- Epaisseur : 1 mm



Réf. 190331

MODÈLE	RÉF.
Tapis de souris décor Reflet	<b>190330</b>
Tapis de souris décor Feuillage	<b>190331</b>

## Tapis de souris spécial optique



### CARACTÉRISTIQUES

- Tapis de souris avec une surface à micro capsules spécialement étudiée pour les souris optiques
- Dos antidérapant pour adhérer au bureau
- Dimensions : 220 x 175 mm
- Epaisseur : 1 mm

MODÈLE	RÉF.
Tapis de souris spécial optique	<b>190333</b>

## Repose poignets pour clavier mousse

### Repose poignets ergonomique et discret !

Grâce à sa surface bombée, vos poignets restent à la même hauteur que vos mains, ce qui leur assure un confort optimal tout au long de la journée. L'intérieur de ce repose poignets est en gel, recouvert d'un tissu fin et doux.

### CARACTÉRISTIQUES

- Intérieur en gel recouvert d'un tissu fin
- Dimensions : 465 x 70 x 18 mm

**LE PLUS PRODUIT !**  
Repose poignets en gel recouvert de mousse !



MODÈLE	RÉF.
Repose poignets pour clavier mousse	<b>190456</b>

## Tapis de souris optique illustré



Réf. 190443

Tapis de souris ultra-plat à micro miroirs spécialement étudiés pour les souris optiques et laser.

### CARACTÉRISTIQUES

- Dimensions : 220 x 180 mm
- Épaisseur : 0,5 mm
- Conditionnement sous sachet avec attache pour broche de rayonnage

**LE PLUS PRODUIT !**  
Conditionnement sous sachet avec attache



Réf. 190441



Réf. 190440

MODÈLE	RÉF.
Tapis optique ultra fin VIP	<b>190330</b>
Tapis optique ultra fin Puzzle	<b>190331</b>
Tapis optique ultra fin Mosaïque grise	<b>190443</b>

## Tapis de souris "Apple PAD®"

**NOUVEAU**

### Un design du plus bel effet !



NOUVEAU  
2016

### CARACTÉRISTIQUES

- Matière : surface micro pyramidale (glisse ultra douce)
- Bords biseautés à 45° (confort des poignets)
- Dimensions : 240 x 230 mm
- Epaisseur : 3 mm



MODÈLE	RÉF.
Tapis de souris Apple PAD®	<b>906504</b>

## Repose poignets pour clavier gel bleu

### CARACTÉRISTIQUES

- Position adéquate lors de l'utilisation du clavier
- Pour tous types de claviers
- Dimensions : 505 x 56 x 20 mm

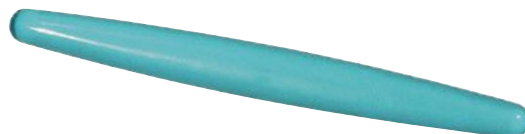

MODÈLE	RÉF.
Repose poignets pour clavier gel	<b>190455</b>



PLUS PRODUIT	Nouvelle connectique «Type C» !	USB 3 SuperSpeed 5 Gbps !	Compact avec alimentation !
INTERFACE	USB 3.0	USB 3.0	USB 3.0
NB DE PORTS	4 - USB 3.1 type A	4 - USB 3.0 type A	4 - USB 3.0 type A
PORTS DE CHARGEMENT	-	4	-
ALIM. EXTERNE	Optionnelle	5V 4A fournie	5V 3A fournie
DIMENSIONS	76 x 41 x 11 mm	59 x 94 x 21 mm	59 x 59 x 17 mm
REF.	<b>021308</b>	REF. <b>021304</b>	REF. <b>021303</b>



PLUS PRODUIT	USB 3.0 Compact !	Un design du plus bel effet !	Compact, design et économique !
INTERFACE	USB 3.0	USB 3.0	USB 3.0
NB DE PORTS	4 - USB 3.0 type A	4 - USB 3.0 type A	4 - USB 3.0 type A
PORTS DE CHARGEMENT	-	-	-
ALIM. EXTERNE	Optionnelle	Optionnelle	Optionnelle
DIMENSIONS	59 x 59 x 17 mm	100 x 34 x 20 mm	105 x 30 x 23 mm
REF.	<b>021288</b>	REF. <b>021305</b>	REF. <b>021306</b>



PLUS PRODUIT	7 ports USB 3 SuperSpeed 5 Gbps !	7 ports avec interrupteurs !	Compact et design !
INTERFACE	USB 3.0	USB 3.0	USB 2.0
NB DE PORTS	7 - USB 3.0 type A	7 - USB 3.0 type A	4 - USB 2.0 type A
PORTS DE CHARGEMENT	-	-	-
ALIM. EXTERNE	5V 3A fournie	Optionnelle	Autoalimenté
DIMENSIONS	131 x 45 x 21 mm	165 x 37 x 22 mm	42 x 42 x 11 mm
REF.	<b>021307</b>	REF. <b>021309</b>	REF. <b>543130</b>

## Hubs USB

GARANTIE  
02 ANSNOUVEAUTÉ  
2016GARANTIE  
02 ANS

DACOMEX

ATEN

PLUS PRODUIT	Best seller !	Design sobre !	Idéal en déplacement !
INTERFACE	USB 2.0	USB 2.0	USB 2.0
NB DE PORTS	4 - USB 2.0 type A	4 - USB 2.0 type A	4 - USB 2.0 type A
PORTS DE CHARGEMENT	-	-	-
ALIM. EXTERNE	Optionnelle	Optionnelle	Optionnelle
DIMENSIONS	71 x 33 x 13 mm	78 x 42 x 12 mm	90 x 38,5 x 12 mm
RÉF.	<b>151301</b>	RÉF. <b>021112</b>	RÉF. <b>021284</b>



PLUS PRODUIT	Idéal en déplacement !	Compact et sobre !	Compact et design !
INTERFACE	USB 2.0	USB 2.0	USB 2.0
NB DE PORTS	4 - USB 2.0 type A	4 - USB 2.0 type A	4 - USB 2.0 type A
PORTS DE CHARGEMENT	-	-	-
ALIM. EXTERNE	Autoalimenté	Autoalimenté	Optionnelle
DIMENSIONS	45 x 45 x 22 mm	Diamètre 50 mm	50 mm (dia), 20 mm (ep)
RÉF.	<b>021104</b>	RÉF. <b>021111</b>	RÉF. <b>021024</b>



PLUS PRODUIT	Un vrai couteau suisse !	Souplesse d'installation !	Avec câble répéteur de 12 mètres !
INTERFACE	USB 2.0	USB 2.0	USB 2.0
NB DE PORTS	4 - USB 2.0 type A	3 - USB 2.0 / 1 mini USB type A	4 - USB 2.0 type A
PORTS DE CHARGEMENT	-	-	-
ALIM. EXTERNE	Autoalimenté	Autoalimenté	Autoalimenté
DIMENSIONS	48 x 36 x 31 mm	Longueur 30 cm	Câble de 12 m
RÉF.	<b>021160</b>	RÉF. <b>021210</b>	RÉF. <b>149214</b>



PLUS PRODUIT	7 ports et compact !	7 ports avec alimentation fournie !	Bouton on / off !
INTERFACE	USB 2.0	USB 2.0	USB 2.0
NB DE PORTS	7 - USB 2.0 type A	7 - USB 2.0 type A	7 - USB 2.0 type A
PORTS DE CHARGEMENT	-	-	1 - 5 V 2 A
ALIM. EXTERNE	Optionnelle	5 V 2 A	5 V 2 A
DIMENSIONS	42 x 75 x 20 mm	70,5 x 48 x 19,5 mm	68 x 61 x 12 mm

RÉF.

**021107**

RÉF.

**021075**

RÉF.

**021069**

PLUS PRODUIT	13 périphériques en même temps !	10 ports dont 2 pivotants !	Boîtier métal et LED sur chaque port !
INTERFACE	USB 2.0	USB 2.0	USB 2.0
NB DE PORTS	13 - USB 2.0 type A	10 - USB 2.0 type A	7 - USB 2.0 type A
PORTS DE CHARGEMENT	-	2 (pivotants)	-
ALIM. EXTERNE	5 V 4 A	5 V 2,5 A	5 V 3 A
DIMENSIONS	119 x 56 x 19 mm	229 x 159 x 76 mm	165 x 52 x 21 mm

RÉF.

**021151**

RÉF.

**021180**

RÉF.

**021077**

## Alimentation optionnelle 5 V - 3 A pour hub USB

Le bloc d'alimentation 5 volts 3 ampères est l'option indispensable pour votre hub USB si vous rencontrez des problèmes de fonctionnement pouvant être liés à une insuffisance de courant sur les ports USB de votre PC.

Un port USB classique étant, en général, limité à 0,5 ampère il pourra être nécessaire d'ajouter une alimentation via le connecteur d'alimentation généralement disponible sur les hubs USB.

Compatible avec : Réf. 151301, Réf. 021024, Réf. 021160, Réf. 021305, Réf. 021306, Réf. 021308 & Réf. 021309.



RÉF.

Alimentation optionnelle 5 V - 3 A pour hub USB

**021079**

## Enceintes filaires



**Prix imbattable !**



**Notre best seller !**



**Design et sobre !**



**Alimentation USB !**



**Connexion USB !**



**PRATIQUE :**  
Envoyez votre musique depuis votre smartphone vers votre chaîne HiFi !

**Pratique & indispensable !**

## A } Enceintes stéréo 2.0 - 4 W

Jack 3.5 mm



## CARACTÉRISTIQUES

- Puissance : 2 x 2W RMS
- Réglage du volume et bouton power sur le côté
- Connectique audio : jack 3.5mm stéréo
- Connectique d'alimentation : cordon USB A Mâle
- Fréquence 32-18KHz
- Dimensions (L x H x P) : 160 x 80 x 180 mm

	RÉF.
Enceintes stéréo 2.0 - 4 W	<b>573060</b>

## B } Enceintes stéréo 2.0 - 2 W

Jack 3.5 mm



## CARACTÉRISTIQUES

- Puissance : 2 x 1W
- Réglage du volume et bouton power en façade
- Connectique audio : jack 3.5mm
- Prise casque
- Fréquence : 32Hz-18KHz

	RÉF.
Enceintes stéréo 2.0 - 2 W	<b>573056</b>

## C } Enceintes stéréo 2.0 - 4 W

Jack 3.5 mm



## CARACTÉRISTIQUES

- Puissance : 2 x 2W RMS
- Réglage du volume et bouton power
- Connectique audio : jack 3.5mm
- Prise casque
- Fréquence 30-18KHz
- Dimensions (L x H x P) : 160 x 84 x 68 mm

	RÉF.
Enceintes stéréo 2.0 - 4 W	<b>573059</b>

## E } Enceintes USB stéréo 2.0 - 4 W

USB



## CARACTÉRISTIQUES

- Puissance : 2 x 2W RMS
- Connectique : cordon USB A Mâle (audio + alim)
- Fréquence 80-18KHz
- Dimensions (L x H x P) : 190 x 75 x 70 mm

	RÉF.
Enceintes USB stéréo 2.0 - 4 W	<b>572703</b>

## D } Enceintes stéréo 2.0 compactes - 4 W

Jack 3.5 mm



## CARACTÉRISTIQUES

- Puissance : 2 x 2W RMS
- Connectique audio : jack 3.5mm stéréo
- Connectique d'alimentation : cordon USB A Mâle
- Fréquence 30-18KHz
- Dimensions (L x H x P) : 75 x 72 x 70 mm

	RÉF.
Enceintes stéréo 2.0 compactes - 4 W	<b>573058</b>

## F } Récepteur audio sans fil

Jack 3.5 mm



## CARACTÉRISTIQUES

- Technologie Bluetooth pour connecter un smartphone ou une tablette à un ampli stéréo (chaîne HiFi, enceintes amplifiées...)
- Gestion des commandes à distance
- Compatible iOS et Android
- Alimentation : câble USB (fourni), adaptateur secteur (fourni), ou piles (non fournies)



	RÉF.
Récepteur audio sans fil	<b>921540</b>

# Enceintes 2.1 & enceintes nomades



**A } 2 entrées ligne !**



**B } Boîtier de commandes déporté !**



**C } 2.1 avec alimentation USB !**



**RYGHT™**  
**Simple et compacte !**



**RYGHT™**  
**Idéale pour partir en voyage !**

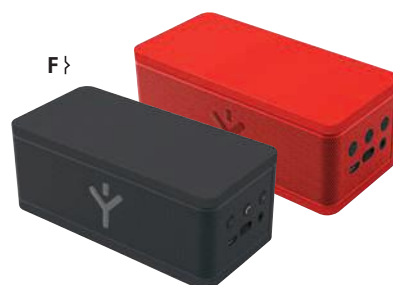

**RYGHT™**  
**Bluetooth & Jack 3.5 !**

## A } Enceintes stéréo Multimédia 2.1 - 18 W

### CARACTÉRISTIQUES

- Puissance : 18 W RMS (2x 3w + 12w)
- Connectique : 3 x Jack 3,5mm stéréo
- Fréquence : 50Hz – 18 KHZ
- Télécommande filaire avec entrée audio supplémentaire et sortie casque
- Dimensions (L x H x P) : 100 x 96 x 145 mm (sat) / 160 x 228 x 217 mm (sub)

Jack 3.5 mm



	RÉF.
Enceintes Stéréo Multimédia 2.1 - 18 W	<b>057509</b>

## B } Enceintes stéréo 2.1 - 14 W

### CARACTÉRISTIQUES

- Puissance : 2 x 2 W + 10 W RMS
- Connectique : jack 3.5 mm ou RCA
- Réglages déportés via un boîtier de commandes
- Fréquence : 60 Hz à 18 KHz
- Dimensions (L x H x P) : 70 x 168 x 73 mm (sat) / 150 x 226 x 200 mm (sub)

Jack 3.5 mm



	RÉF.
Enceintes stéréo 2.1 - 14 W	<b>057702</b>

## C } Enceintes stéréo 2.1 USB - 6 W

### CARACTÉRISTIQUES

- 2 x 1,5W + 3W RMS
- Connectique : jack 3.5mm stéréo
- Fréquence 100-20KHz
- Dimensions (L x H x P) : 65 x 63 x 79 mm (sat)

Jack 3.5 mm



USB



	RÉF.
Enceintes stéréo 2.1 USB - 6 W	<b>057703</b>

## E } Mini enceinte nomade Y-Storm Bluetooth – 3 W

### CARACTÉRISTIQUES

- Puissance : 3W
- Autonomie : 8h
- Rechargement : USB
- Dimensions (L x H x P) : 60 x 60 x 50 mm

Jack 3.5 mm



Bluetooth



	RÉF.
Y storm Bluetooth nomade - Noir	<b>573350</b>
Y storm Bluetooth nomade - Rouge	<b>573349</b>
Y storm Bluetooth nomade - Bleu	<b>573348</b>
Y storm Bluetooth nomade - Gris	<b>573347</b>

## D } Mini enceinte nomade Y-Storm Jack 3.5 mm – 3 W

### CARACTÉRISTIQUES

- Puissance : 3W
- Autonomie : 8h
- Rechargement : USB
- Dimensions (L x H x P) : 60 x 60 x 70 mm

Jack 3.5 mm



	RÉF.
Y-Storm Jack 3.5 mm nomade	<b>573351</b>

## F } Enceinte portable Party Rock Bluetooth – 6 W

### CARACTÉRISTIQUES

- Puissance : 2 x 3W
- Autonomie : 5h
- Rechargement : USB
- Boutons de commande
- Connecteur jack 3.5 pour les appareils non bluetooth
- Dimensions (L x H x P) : 130 x 51 x 62 mm

Jack 3.5 mm



Bluetooth



	RÉF.
Party Rock Bluetooth - Noir	<b>573365</b>
Party Rock Bluetooth - Rouge	<b>573368</b>



# Micro-casques

## NOS SOLUTIONS "ÉCONOMIQUES"



PLUS PRODUIT	Imbattable !	Rapport qualité-prix !	L'idéal pour les salles de classe !	Grande taille et économique !
TYPE	Écouteurs	Casque stéréo	Micro / Casque stéréo	Micro / Casque stéréo
USAGE	Bureautique	Bureautique	Bureautique	Bureautique / Multimédia
CONNECTIQUE	1 x Jack 3,5	1 x Jack 3,5	2 x Jack 3,5	2 x Jack 3,5
TÉLÉCOMMANDE	-	-	Ctrl Volume	Ctrl Volume
IMPÉDANCE	32 Ohms	32 Ohms	32 Ohms	32 Ohms
RÉPONSE EN FRÉQUENCE	18 Hz - 20KHz	20 Hz - 20 KHz	20 Hz - 20 KHz	20 Hz - 20 KHz
LONGUEUR DU CÂBLE	1,2 m	2,4 m (Réf. 059201) - 5,0 m (Réf. 059204)	2,4 m	2,3 m
	RÉF. <b>059832</b>	RÉF. <b>059201</b> <b>059204</b>	RÉF. <b>059222</b>	RÉF. <b>059203</b>

## NOS MARQUES



PLUS PRODUIT	Branchez un 2 <sup>e</sup> casque sur la télécommande !	Design et légèreté combinés !	Design et légèreté combinés !	Design et légèreté combinés !
TYPE	Micro / Casque stéréo	Casque stéréo / Micro	Casque stéréo / Micro	Casque stéréo / Micro
USAGE	Bureautique / Multimédia	Multimédia / Jeux	Multimédia / Jeux	Multimédia / Jeux
CONNECTIQUE	USB	1 x Jack 3,5 (3 points)	1 x Jack 3,5 (3 points)	1 x Jack 3,5 (3 points)
TÉLÉCOMMANDE	Contrôle volume	-	-	-
IMPÉDANCE	32 Ohms	32 Ohms	32 Ohms	32 Ohms
RÉPONSE EN FRÉQUENCE	20 Hz - 20 KHz	20 Hz - 20 KHz	20 Hz - 20 KHz	20 Hz - 20 KHz
LONGUEUR DU CÂBLE	2,2 m	1,5 m	1,5 m	1,5 m
	RÉF. <b>059391</b>	RÉF. <b>059955</b>	RÉF. <b>059954</b>	RÉF. <b>059950</b>



plantronics



plantronics



plantronics



plantronics

MODÈLE	Audio 322	Audio 310	Audio 355	Audio 628
TYPE	Micro / Casque stéréo	Micro / Casque monaural	Micro / Casque stéréo	Micro / Casque stéréo
USAGE	Bureautique	Bureautique	Bureautique / Multimédia	Multimédia / Jeux
CONNECTIQUE	2 x Jack 3,5	2 x Jack 3,5	2 x Jack 3,5	USB
TÉLÉCOMMANDE	-	-	Ctrl Volume	Ctrl Volume
IMPÉDANCE	2000 Ohms	2000 Ohms	2000 Ohms	2000 Ohms
RÉPONSE EN FRÉQUENCE	20 Hz - 20 KHz	20 Hz - 20 KHz	20 Hz - 20 KHz	20 Hz - 20 KHz
LONGUEUR DU CÂBLE	1,7 m	2,9 m	2,9 m	2 m
	RÉF. <b>465515</b>	RÉF. <b>465510</b>	RÉF. <b>465511</b>	RÉF. <b>465512</b>

Notre gamme **Dacomex**  
 pour répondre à tous vos besoins !

# DACOMEX



NOUVEAUTÉ  
2016



PLUS PRODUIT	<b>Rapport qualité-prix imbattable !</b>	<b>Gainé de silicone !</b>	<b>Une seule oreillette pour garder le contact avec l'entourage !</b>	<b>Le premier prix USB !</b>
TYPE	Ecouteurs intra-auriculaires	Micro / Ecouteurs intra-auriculaires	Micro / Casque monaural	Micro / Casque stéréo
USAGE	Bureautique / Multimédia	Bureautique / Multimédia / Sport	Bureautique	Bureautique / Multimédia
CONNECTIQUE	1 x Jack 3,5	1 x Jack 3,5 (3 points)	2 x Jack 3,5	USB
TÉLÉCOMMANDE	-	Décrochage / Raccrochage	Ctrl Volume	Ctrl Volume / Mute
IMPÉDANCE	24 Ohms	16 Ohms	32 Ohms	32 Ohms
RÉPONSE EN FRÉQUENCE	18 Hz - 20 KHz	20 Hz - 20 KHz	20 Hz - 20 KHz	20 Hz - 20 KHz
LONGUEUR DU CÂBLE	1,2 m	1,22 m	1,8 m	1,8 m
REF.	<b>059831</b>	REF. <b>059833</b>	REF. <b>059800</b>	REF. <b>059808</b>



NOUVEAUTÉ  
2016



PLUS PRODUIT	<b>Tour de nuque ergonomique !</b>	<b>Arceau confortable !</b>	<b>Micro détachable !</b>	<b>Le son haute qualité !</b>
TYPE	Micro / Casque stéréo	Micro / Casque stéréo	Micro / Casque stéréo	Micro / Casque stéréo
USAGE	Bureautique / Multimédia	Bureautique / Multimédia	Bureautique / Multimédia	Multimédia / Smartphone
CONNECTIQUE	2 x Jack 3,5	2 x Jack 3,5	2 x Jack 3,5	1 x Jack 3,5 (3 points)
TÉLÉCOMMANDE	Ctrl Volume	Ctrl Volume	Ctrl Volume	Décrochage / Raccrochage / Suivant
IMPÉDANCE	32 Ohms	32 Ohms	32 Ohms	32 Ohms
RÉPONSE EN FRÉQUENCE	20 Hz - 20 KHz	20 Hz - 20 KHz	20 Hz - 20 KHz	20 Hz - 20 KHz
LONGUEUR DU CÂBLE	2,2 m	2,2 m	2,2 m	1,3 m
REF.	<b>059807</b>	REF. <b>059804</b>	REF. <b>059810</b>	REF. <b>059834</b>

: NOUVEAUTÉ

# Disques durs externes 2.5"

## Memory Case USB 3.0

Plus de rapidité !

GARANTIE 02 ANS

CARACTERISTIQUES

- Interface : USB 3.0
- Taux de transfert : 5 Gbps
- Boîtier : plastique
- Compatible : Windows, Mac et Linux



(Intenso)

CAPACITÉ	COULEUR	RÉF.
500 Go	Noir	335885
500 Go	Blanc	335886
1 To	Noir	335887
1 To	Blanc	335888
2 To	Noir	335991
3 To	Noir	335992

## Memory Home USB 3.0

Design & performance !

GARANTIE 02 ANS

CARACTERISTIQUES

- Interface : USB 3.0
- Taux de transfert : 5 Gbps
- Boîtier : aluminium
- Compatible : Windows, Mac et Linux

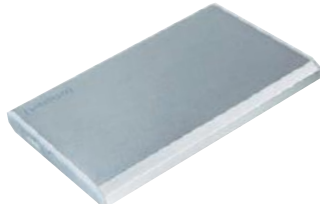

(Intenso)<sup>®</sup>

CAPACITÉ	COULEUR	RÉF.
500 Go	Noir	335875
500 Go	Argent	335876
1 To	Noir	335878
1 To	Argent	335879

NOUVEAU

## Memory Space USB 3.0

Design & rapidité !

GARANTIE 02 ANS

CARACTERISTIQUES

- Interface : USB 3.0
- Taux de transfert : 5 Gbps
- Boîtier : plastique
- Compatible : Windows, Mac et Linux

NOUVEAU 2016



(Intenso)<sup>®</sup>

CAPACITÉ	COULEUR	RÉF.
1 To	Noir	335941
1 To	Blanc	335942
1 To	Gris	335943

## StoreJet 25M3 USB 3.0

Boîtier triple protection !

GARANTIE 03 ANS

CARACTERISTIQUES

- Interface : USB 3.0
- Taux de transfert : 5 Gbps
- Boîtier antichoc : 3 niveaux
- Compatible : Windows, Mac et Linux



Transcend<sup>®</sup>

CAPACITÉ	RÉF.
500 Go	335843
1 To	335897
2 To	335918

## StoreJet 25H3 USB 3.0

Boîtier antichoc !

GARANTIE 03 ANS

CARACTERISTIQUES

- Interface : USB 3.0
- Taux de transfert : 5 Gbps
- Boîtier antichoc : 3 niveaux
- Compatible : Windows, Mac et Linux



Transcend<sup>®</sup>

CAPACITÉ	RÉF.
500 Go	335974
1 To	335851
2 To	335852
3 To	335975

## StoreJet 25A3 USB 3.0

Design & rapidité !

GARANTIE 03 ANS

CARACTERISTIQUES

- Interface : USB 3.0
- Taux de transfert : 5 Gbps
- Boîtier antichoc : antichoc
- Compatible : Windows, Mac et Linux



## My Element Portable USB 3.0

Premier prix Western !

GARANTIE 02 ANS

CARACTERISTIQUES

- Interface : USB 3.0
- Vitesse de transfert : 5 Gbps
- Boîtier : aluminium
- Compatible : Windows et Mac
- Sauvegarde : automatique WD SmartWare Pro



WD Western Digital

CAPACITÉ	RÉF.
500 Go	336115
1 To	336116
2 To	336117

## My Passport Ultra USB 3.0

Stockage portable haut de gamme !

GARANTIE 03 ANS

CARACTERISTIQUES

- Interface : USB 3.0
- Taux de transfert : 5 Gbps
- Boîtier : aluminium slim et coloré
- Compatible : Windows et Mac
- Sauvegarde : automatique WD SmartWare Pro
- Protection données : via WD Security (mot de passe et chiffrement matériel)



WD Western Digital

CAPACITÉ	COULEUR	RÉF.
500 Go	Noir	336098
500 Go	Gris	336095
500 Go	Bleu	336097
500 Go	Rouge	336096
1 To	Noir	336102
1 To	Gris	336099
1 To	Bleu	336101
1 To	Rouge	336100
2 To	Noir	336106
2 To	Gris	336103
2 To	Bleu	336105
2 To	Rouge	336104

## My Passport Ultra Métal USB 3.0

Mettez du style dans vos sauvegardes !

GARANTIE 03 ANS

CARACTERISTIQUES

- Interface : USB 3.0
- Taux de transfert : 5 Gbps
- Boîtier : Métal
- Compatible : Windows et Mac
- Sauvegarde automatique WD SmartWare Pro

NOUVEAU 2016



WD Western Digital

CAPACITÉ	COULEUR	RÉF.
1 To	Argent	336131
1 To	Bleu	336133
2 To	Argent	336134
2 To	Bleu	336135
3 To	Argent	336136
3 To	Bleu	336137

## Disques durs externes SSD, WiFi &amp; 3.5"

## Portable SSD 1.8" USB 3.0

Ultra petit !

GARANTEE  
02 ANS

## CARACTERISTIQUES

- Interface : USB 3.0
- Taux de transfert : 5 Gbps
- Boîtier : plastique anthracite
- Compatible : Windows, Mac et Linux

(Intenso)<sup>®</sup>

CAPACITÉ	RÉF.
128 Go	<b>335598</b>
256 Go	<b>335599</b>

## Rugged Thunderbolt USB 3.0

Boîtier antichoc !

GARANTEE  
02 ANS

## CARACTERISTIQUES

- Interface : USB 3.0, Thunderbolt
- Taux de transfert : 5 Gbps (USB 3.0) et 10 Gbps (Thunderbolt)
- Boîtier : antichoc
- Compatible : Windows et Mac



LACIE

CAPACITÉ	RÉF.
250 Go	<b>335605</b>
500 Go	<b>335608</b>
1 To	<b>335609</b>

## ESD400 USB 3.0

Compact &amp; rapide !

GARANTEE  
03 ANS

## CARACTERISTIQUES

- Interface : USB 3.0
- Taux de transfert : 5 Gbps
- Boîtier : aluminium
- Compatible : Windows et Mac

Transcend<sup>®</sup>

CAPACITÉ	RÉF.
128 Go	<b>335701</b>
256 Go	<b>335702</b>
512 Go	<b>335703</b>
1 To	<b>335704</b>

Memory 2 Move  
WiFi USB 3.0

Accessible à distance !

GARANTEE  
02 ANS

## CARACTERISTIQUES

- Interface : USB 3.0, WiFi 802.11 b/g/n (2.4 GHz)
- Taux de transfert : 5 Gbps
- Boîtier : plastique
- Compatible : Windows, Mac et Linux

(Intenso)<sup>®</sup>

CAPACITÉ	COULEUR	RÉF.
500 Go	Noir	<b>335595</b>
500 Go	Blanc	<b>335594</b>
1 To	Noir	<b>335772</b>
1 To	Blanc	<b>335773</b>

My Passport  
Wireless USB 3.0

Diffusez en WiFi !

GARANTEE  
02 ANS

## CARACTERISTIQUES

- Interface : USB 3.0, WiFi 802.11n
- Taux de transfert : 5 Gbps
- Boîtier : aluminium
- Compatible : Windows et Mac
- Sauvegarde : automatique WD SmartWare Pro



WD Western Digital

CAPACITÉ	RÉF.
1 To	<b>336122</b>
2 To	<b>336123</b>

StoreJet Cloud  
WiFi USB 3.0

Accédez à vos données n'importe où !

NOUVEAU

GARANTEE  
02 ANS

## CARACTERISTIQUES

- Interface : USB 3.0, WiFi 802.11 b/g/n
- Taux de transfert : 5 Gbps
- Boîtier : aluminium noir
- Compatible : Windows, Mac et Linux

Transcend<sup>®</sup>

CAPACITÉ	RÉF.
1 To	<b>336141</b>
2 To	<b>336142</b>

## Memory Center USB 3.0

Mini boîtier, grande capacité !

GARANTEE  
02 ANS

## CARACTERISTIQUES

- Interface : USB 3.0
- Taux de transfert : 5 Gbps
- Boîtier : plastique
- Compatible : Windows, Mac et Linux

(Intenso)<sup>®</sup>

CAPACITÉ	RÉF.
1 To	<b>335868</b>
2 To	<b>335869</b>
3 To	<b>335870</b>
4 To	<b>335871</b>
5 To	<b>335874</b>
8 To	<b>335881</b>

## Memory Box USB 3.0

Spécial bureau !

GARANTEE  
02 ANS

## CARACTERISTIQUES

- Interface : USB 3.0
- Taux de transfert : 5 Gbps
- Boîtier : aluminium
- Compatible : Windows, Mac et Linux

(Intenso)<sup>®</sup>

CAPACITÉ	RÉF.
2 To	<b>335872</b>
3 To	<b>335873</b>

## MyBook USB 3.0

Stockage instantané !

GARANTEE  
02 ANS

## CARACTERISTIQUES

- Interface : USB 3.0
- Taux de transfert : 5 Gbps
- Boîtier : aluminium
- Compatible : Windows, Mac et Linux
- Sauvegarde : automatique WD SmartWare Pro
- Protection données : via WD Security (mot de passe et chiffrement matériel)



WD Western Digital

CAPACITÉ	RÉF.
2 To	<b>335805</b>
3 To	<b>335806</b>
4 To	<b>335807</b>
6 To	<b>335808</b>

: NOUVEAUTÉ

# Clés USB

## CLÉS USB 2.0

GARANTIE 02 ANS A VIE



Réf. 180877

### CARACTÉRISTIQUES

- **Vitesse de lecture :**
  - Micro Line : 16.5 Mb/s
  - Mobile Line : 20 Mb/s
  - Mini Mobile Line : 20Mb/s
- **Vitesse d'écriture :**
  - Micro Line : 6.5 Mb/s
  - Mobile Line : 5 Mb/s
  - Mini Mobile Line : 5 Mb/s

(Intenso)<sup>®</sup>

	CAPACITÉ	RÉF. INTENSO	RÉF.
Micro Line	4 Go	3500450	<b>180885</b>
	8 Go	3500460	<b>180886</b>
	16 Go	3500470	<b>180887</b>
	32 Go	3500480	<b>180888</b>
Mobile Line	8 Go	3523460	<b>180857</b>
	16 Go	3523470	<b>180858</b>
	32 Go	3523480	<b>180859</b>
Mini Mobile Line 2en1	8 Go	3524460	<b>180876</b>
	16 Go	3524470	<b>180877</b>
	32 Go	3524480	<b>180878</b>

GARANTIE 8 ANS A VIE



Réf. 167540

Transcend<sup>®</sup>

	CAPACITÉ	RÉF. TRANSCEND	RÉF.
JetFlash 350	4 Go	TS4GJF350	<b>167539</b>
	8 Go	TS8GJF350	<b>167540</b>
	16 Go	TS16GJF350	<b>167541</b>
	32 Go	TS32GJF350	<b>167600</b>
	64 Go	TS64GJF350	<b>167543</b>
JetFlash 510S	8 Go	TS8GJF510S	<b>185629</b>
	16 Go	TS16GJF510S	<b>185630</b>
	32 Go	TS32GJF510S	<b>185631</b>
JetFlash 330	4 Go	TS4GJF330	<b>167549</b>
	8 Go	TS8GJF330	<b>167550</b>
	16 Go	TS16GJF330	<b>167551</b>
	32 Go	TS32GJF330	<b>167552</b>

NOUVEAU

### CARACTÉRISTIQUES

- **Vitesse de lecture :**
  - JetFlash 350 : 16 Mb/s
  - JetFlash 510s : 19 Mb/s
  - JetFlash 330 : 16 Mb/s
- **Vitesse d'écriture :**
  - JetFlash 350 : 6 Mb/s
  - JetFlash 510s : 7 Mb/s
  - JetFlash 330 : 6 Mb/s

GARANTIE 05 ANS A VIE



Réf. 168465



Réf. 168503

### CARACTÉRISTIQUES

- Vitesse de lecture : 10 Mb/s
- Vitesse d'écriture : 5 Mb/s

Kingston<sup>®</sup>

	CAPACITÉ	RÉF. KINGSTON	RÉF.
DataTraveler 101 G2	8 Go	DT101G2/8GB	<b>168262</b>
	16 Go	DT101G2/16GB	<b>168263</b>
	32 Go	DT101G2/32GB	<b>168264</b>
DataTraveler SE9 Métal	8 Go	DTSE9H/8GB	<b>168464</b>
	16 Go	DTSE9H/16GB	<b>168465</b>
DataTraveler Micro	8 Go	DTMCK/8GB	<b>168504</b>
	16 Go	DTMCK/16GB	<b>168503</b>

## CLÉS USB 3.0

GARANTIE 02 ANS A VIE



Réf. 180895



Réf. 180864

(Intenso)<sup>®</sup>

### CARACTÉRISTIQUES

- Vitesse de lecture : 35 Mb/s
- Vitesse d'écriture : 20 Mb/s

	CAPACITÉ	RÉF. INTENSO	RÉF.
Ultra Line	16 Go	3531470	<b>180895</b>
	32 Go	3531480	<b>180896</b>
	64 Go	3541490	<b>180897</b>
Premium Line	128 Go	3531491	<b>180898</b>
	8 Go	3534460	<b>180863</b>
	16 Go	3534470	<b>180864</b>
	32 Go	3534480	<b>180865</b>
Slim Line	64 Go	3534490	<b>180869</b>
	8 Go	3532460	<b>180940</b>
	16 Go	3532470	<b>180941</b>
	32 Go	3532480	<b>180942</b>
	64 Go	3532490	<b>180943</b>

GARANTIE 8 ANS A VIE



Réf. 167571

Transcend<sup>®</sup>

	CAPACITÉ	RÉF. TRANSCEND	RÉF.
JetFlash 810	8 Go	TS8GJF810	<b>167570</b>
	16 Go	TS16GJF810	<b>167571</b>
	32 Go	TS32GJF810	<b>167572</b>
	64 Go	TS64GJF810	<b>185615</b>
	128 Go	TS128GJF810	<b>185616</b>
JetFlash 700	8 Go	TS8GJF700	<b>167535</b>
	16 Go	TS16GJF700	<b>167536</b>
	32 Go	TS32GJF700	<b>167537</b>
	64 Go	TS64GJF700	<b>167538</b>
JetDrive Go 300	128 Go	TS128GJF700	<b>185614</b>
	32 Go	TS32GJG300S	<b>185627</b>
	64 Go	TS64GJG300S	<b>185628</b>

NOUVEAU

### CARACTÉRISTIQUES

- **Vitesse de lecture :**
  - JetFlash 810 : 80 Mb/s
  - JetFlash 700 : 80 Mb/s
  - JetDrive Go 300 : 130 Mb/s (USB 3.1) & 20 Mb/s (Lightning)
- **Vitesse d'écriture :**
  - JetFlash 810 : 6 Mb/s
  - JetFlash 700 : 25 Mb/s

GARANTIE 05 ANS A VIE



Réf. 168452



Réf. 168092

### CARACTÉRISTIQUES

- Vitesse de lecture : 10 Mb/s
- Vitesse d'écriture : 5 Mb/s

Kingston<sup>®</sup>

	CAPACITÉ	RÉF. KINGSTON	RÉF.
DataTraveler G4	8 Go	DT1G4/8GB	<b>168378</b>
	16 Go	DT1G4/16GB	<b>168379</b>
	32 Go	DT1G4/32GB	<b>168452</b>
	64 Go	DT1G4/64GB	<b>168453</b>
DataTraveler 100 G3	128 Go	DT1G4/128GB	<b>168454</b>
	8 Go	DT100G3/8GB	<b>168520</b>
	16 Go	DT100G3/16GB	<b>168519</b>
DataTraveler MicroDuo	32 Go	DT100G3/32GB	<b>168521</b>
	64 Go	DT100G3/64GB	<b>168522</b>
DataTraveler MicroDuo	16 Go	DTDU03/16GB	<b>168091</b>
	32 Go	DTDU03/32GB	<b>168092</b>
	64 Go	DTDU03/64GB	<b>168093</b>

## CLÉS USB CRYPTÉES

GARANTIE 05 ANS A VIE



Réf. 168497

Kingston<sup>®</sup>

### DataTraveler 4000 G2 USB 3.0

#### CARACTÉRISTIQUES

- Vitesse de lecture :
  - 4 Go : 80 Mb/s
  - 8 Go & 16 Go : 165 Mb/s
  - 32 Go : 250 Mb/s
- Vitesse d'écriture :
  - 4 Go : 12 Mb/s
  - 8 Go & 16 Go : 22 Mb/s
  - 32 Go : 40 Mb/s
- Certification FIPS 140-2 Level 3
- Protection par chiffrement

	CAPACITÉ	RÉF. KINGSTON	RÉF.
DataTraveler 4000	4 Go	DT4000G2/4GB	<b>168495</b>
	8 Go	DT4000G2/8GB	<b>168496</b>
	16 Go	DT4000G2/16GB	<b>168497</b>
	32 Go	DT4000G2/32GB	<b>168498</b>

GARANTIE 03 ANS A VIE



Réf. 168487

Kingston<sup>®</sup>

### DataTraveler 2000 USB 3.1

#### CARACTÉRISTIQUES

- Vitesse de lecture :
  - 16 Go : 120 Mb/s
  - 32 Go & 64 Go : 135 Mb/s
- Vitesse d'écriture :
  - 16 Go : 20 Mb/s
  - 32 Go & 64 Go : 40 Mb/s
- Certification FIPS 197
- Protection pour chiffrement

	CAPACITÉ	RÉF. KINGSTON	RÉF.
DataTraveler 2000	16 Go	DT2000/16GB	<b>168486</b>
	32 Go	DT2000/32GB	<b>168487</b>
	64Go	DT2000/64GB	<b>168488</b>

GARANTIE 05 ANS A VIE



Réf. 168482

Kingston<sup>®</sup>

### DataTraveler Vault Privacy 3.0

#### CARACTÉRISTIQUES

- Vitesse de lecture :
  - 4 Go à 32 Go : 40 Mb/s
  - 64 Go : 250 Mb/s
- Vitesse d'écriture :
  - 4 Go à 32 Go : 12 Mb/s
  - 64 Go : 85 Mb/s
- Protection par mot de passe
- Certification FIPS 197

	CAPACITÉ	RÉF. KINGSTON	RÉF.
DataTraveler Vault Privacy 3.0	4 Go	DTPV30/4GB	<b>168480</b>
	8 Go	DTPV30/8GB	<b>168481</b>
	16 Go	DTPV30/16GB	<b>168482</b>
	32 Go	DTPV30/32GB	<b>168483</b>
	64 Go	DTPV30/64GB	<b>168484</b>

## CARTES MICRO SDHC

## CARACTÉRISTIQUES

- Class 10
- Vitesse de lecture 20 Mo/s
- Vitesse d'écriture 12 Mo/s
- Livrée avec adaptateur

GARANTEE  
02 ANS(Intenso)<sup>®</sup>

CAPACITÉ	RÉF. INTENSO	RÉF.
8 Go	3413460	<b>180845</b>
16 Go	3413470	<b>180846</b>
32 Go	3413480	<b>180847</b>
64 Go	3413480	<b>180848</b>



## CARACTÉRISTIQUES

- UHS-I Class 10
- Vitesse de lecture : 45 Mo/s
- Vitesse d'écriture : 10 Mo/s
- Livrée avec adaptateur

GARANTEE  
A VIEKingston  
TECHNOLOGY

CAPACITÉ	RÉF. KINGSTON	RÉF.
8 Go	SDC10G2/8GB	<b>168435</b>
16 Go	SDC10G2/16GB	<b>168436</b>
32 Go	SDC10G2/32GB	<b>168437</b>
64 Go	SDC10G2/64GB	<b>168438</b>
128 Go	SDC10G2/128GB	<b>168439</b>



## CARACTÉRISTIQUES

- Class 10
- Vitesse de lecture : 20 Mo/s
- Vitesse d'écriture : 17 Mo/s
- Livrée avec adaptateur

GARANTEE  
A VIETranscend<sup>®</sup>

CAPACITÉ	RÉF. TRANSCEND	RÉF.
4 Go	TS4GUSDHC10	<b>185697</b>
8 Go	TS8GUSDHC10	<b>185698</b>
16 Go	TS16GUSDHC10	<b>185699</b>
32 Go	TS32GUSDHC10	<b>185700</b>
64 Go	TS64GUSDHC10	<b>185701</b>



## CARACTÉRISTIQUES

- UHS-I Class 1 / Class 10
- Vitesse de lecture : 90 Mo/s
- Vitesse d'écriture : 40 Mo/s
- Livrée avec adaptateur

GARANTEE  
02 ANS(Intenso)<sup>®</sup>

CAPACITÉ	RÉF. INTENSO	RÉF.
16 Go	3433470	<b>180975</b>
32 Go	3433480	<b>180976</b>
64 Go	3433490	<b>180977</b>



## CARACTÉRISTIQUES

- UHS-I Speed Class 3
- Vitesse de lecture : 90 Mo/s
- Vitesse d'écriture : 45 Mo/s
- Livrée avec adaptateur

GARANTEE  
A VIEKingston  
TECHNOLOGY

CAPACITÉ	RÉF. KINGSTON	RÉF.
16 Go	SDCAC/16GB	<b>168432</b>
32 Go	SDCAC/32GB	<b>168433</b>
64 Go	SDCAC/64GB	<b>168434</b>



## CARACTÉRISTIQUES

- UHS-I Class 10 400x
- Vitesse de lecture : 60 Mo/s
- Vitesse d'écriture : 45 Mo/s
- Livrée avec adaptateur

GARANTEE  
A VIETranscend<sup>®</sup>

CAPACITÉ	RÉF. TRANSCEND	RÉF.
16 Go	TS16GUSDU1	<b>185693</b>
32 Go	TS32GUSDU1	<b>185694</b>
64 Go	TS64GUSDU1	<b>185695</b>
128 Go	TS128GUSDU1	<b>185696</b>



## CARTES SDHC

## CARACTÉRISTIQUES

- UHS-I Class 1 / Class 10
- Vitesse de lecture : 70 Mo/s
- Vitesse d'écriture : 40 Mo/s

GARANTEE  
02 ANS(Intenso)<sup>®</sup>

CAPACITÉ	RÉF. INTENSO	RÉF.
16 Go	3421470	<b>180956</b>
32 Go	3421480	<b>180957</b>
64 Go	3421490	<b>180958</b>
128 Go	3421491	<b>180959</b>



## CARACTÉRISTIQUES

- UHS-I Class 10
- Vitesse de lecture : 45 Mo/s
- Vitesse d'écriture : 10 Mo/s

GARANTEE  
A VIEKingston  
TECHNOLOGY

CAPACITÉ	RÉF. KINGSTON	RÉF.
16 Go	SD10VG2/16GB	<b>168415</b>
32 Go	SD10VG2/32GB	<b>168416</b>
64 Go	SD10VG2/64GB	<b>168417</b>
128 Go	SD10VG2/128GB	<b>168418</b>



## CARACTÉRISTIQUES

- Class 10 200x
- Vitesse de lecture : 60 Mo/s
- Vitesse d'écriture : 10 Mo/s

GARANTEE  
A VIETranscend<sup>®</sup>

CAPACITÉ	RÉF. TRANSCEND	RÉF.
4 Go	TS4GSDHC10	<b>185682</b>
8 Go	TS8GSDHC10	<b>185683</b>
16 Go	TS16GSDHC10	<b>185684</b>
32 Go	TS32GSDHC10	<b>185685</b>
64 Go	TS64GSDHC10	<b>185686</b>
128 Go	TS128GSDHC10	<b>185712</b>



## CARACTÉRISTIQUES

- UHS-I Class 1 / Class 10
- Vitesse de lecture : 90 Mo/s
- Vitesse d'écriture : 40 Mo/s
- Livrée avec adaptateur

GARANTEE  
02 ANS(Intenso)<sup>®</sup>

CAPACITÉ	RÉF. INTENSO	RÉF.
16 Go	3431470	<b>180967</b>
32 Go	3431480	<b>180968</b>
64 Go	3431490	<b>180969</b>



## CARACTÉRISTIQUES

- UHS-I Class 1 / Class 10
- Vitesse de lecture : 90 Mo/s
- Vitesse d'écriture : 45 Mo/s

GARANTEE  
A VIEKingston  
TECHNOLOGY

CAPACITÉ	RÉF. KINGSTON	RÉF.
16 Go	SDA10/16GB	<b>168419</b>
32 Go	SDA10/32GB	<b>168420</b>
64 Go	SDA10/64GB	<b>168421</b>
128 Go	SDA10/128GB	<b>168422</b>



## CARACTÉRISTIQUES

- UHS-I Class 10
- Vitesse de lecture : 95 Mo/s
- Vitesse d'écriture : 60 Mo/s

GARANTEE  
A VIETranscend<sup>®</sup>

CAPACITÉ	RÉF. TRANSCEND	RÉF.
64 Go	TS64GSDU3	<b>185672</b>
128 Go	TS128GSDU3	<b>185673</b>
256 Go	TS256GSDU3	<b>185674</b>



# Lecteurs / graveurs externes



## LECTEURS / GRAVEURS DE BUREAU



**ASUS**  
Rock Solid • Heart Touching



**ASUS**  
Rock Solid • Heart Touching



**ASUS**  
Rock Solid • Heart Touching

RÉF. CONSTRUCTEUR	SDRW 08U59-U	SBC 06D2X-U	BW-12D1S-U
INTERFACE	HighSpeed USB 2.0	HighSpeed USB 2.0	SuperSpeed USB 3.0
VITESSE DE LECTURE	24x CD, 8x DVD	24x CD, 8x DVD, 6x BD	40x CD, 16x DVD, 8x BD
VITESSE D'ÉCRITURE	24x CD, 8x DVD±R, 6x DVD±R DL	24x CD, 8x DVD±R, 6x DVD±R DL	40x CD, 16x DVD±R, 8x DVD±R DL, 12x BD-R, 8x BD-R DL, 6x BD-R LTH
TAILLE MÉMOIRE TAMPON	1 Mo	5,8 Mo	4 Mo
	RÉF. <b>333919</b>	RÉF. <b>333908</b>	RÉF. <b>333905</b>

## LECTEURS / GRAVEURS PORTABLES



**ASUS**  
Rock Solid • Heart Touching



**ASUS**  
Rock Solid • Heart Touching



**ASUS**  
Rock Solid • Heart Touching



**ASUS**  
Rock Solid • Heart Touching

RÉF. CONSTRUCTEUR	SDRW 08D2S-U LITE	SDRW 08D2S-U LITE	SDRW-08U7M-U/BLK	SDRW-08U7M-U/SIL
INTERFACE	HighSpeed USB 2.0	HighSpeed USB 2.0	HighSpeed USB 2.0	HighSpeed USB 2.0
VITESSE DE LECTURE	24x CD, 8x DVD	24x CD, 8x DVD	24x CD, 8x DVD	24x CD, 8x DVD
VITESSE D'ÉCRITURE	24x CD, 8x DVD±R	24x CD, 8x DVD±R	24x CD, 8x DVD±R, 6x DVD±R DL	24x CD, 8x DVD±R, 6x DVD±R DL
TAILLE MÉMOIRE TAMPON	1 Mo	1 Mo	1 Mo	1 Mo
	RÉF. <b>333913</b>	RÉF. <b>333912</b>	RÉF. <b>333886</b>	RÉF. <b>333887</b>



**SAMSUNG**



**LG**



**Transcend**



**Transcend**

RÉF. CONSTRUCTEUR	SE-218GN	GP57EB40	TS8XDVDS-W	TS8XDVDS-K
INTERFACE	HighSpeed USB 2.0	HighSpeed USB 2.0	HighSpeed USB 2.0	HighSpeed USB 2.0
VITESSE DE LECTURE	24x CD, 8x DVD	24x CD, 8x DVD	24x CD, 8x DVD	24x CD, 8x DVD
VITESSE D'ÉCRITURE	24x CD, 8x DVD	24x CD, 8x DVD±R	24x CD, 8x DVD±R, 6x DVD±R DL	24x CD, 8x DVD±R, 6x DVD±R DL
TAILLE MÉMOIRE TAMPON	0,75 Mo	1 Mo	1 Mo	1 Mo
	RÉF. <b>333965</b>	RÉF. <b>333968</b>	RÉF. <b>333933</b>	RÉF. <b>333932</b>

PÉRIPHÉRIQUES PC & ACCESSOIRES BUREAUTIQUES



Retrouvez nos cartes mémoire

Page : 391

# Lecteurs externes de cartes mémoire



MODÈLE	4 en 1	SIM + 8 en 1	85 en 1
INTERFACE	USB 2.0	USB 2.0	USB 2.0
FORMATS SUPPORTÉS	SD, SDHC, MMC, RS-MMC	Cartes SIM, SD, MiniSD, MicroSD, MMC, RS-MMC, MS, MS Pro, MS Duo, M2	SD, MiniSD, MicroSD, MMC, RS-MMC, MS, MS Pro, MS Duo, M2, XD, CompactFlash toutes normes
RÉF.	<b>730981</b>	RÉF. <b>730965</b>	RÉF. <b>738983</b>



MODÈLE	MobileLite G4 FCR-MLG4	Media Reader FCR-HS4	MobileLite Wireless G3
INTERFACE	USB 3.0	USB 3.0	WiFi 802.11b/g/n & 802.11ac
FORMATS SUPPORTÉS	SD, SDHC, SDXC, MicroSD, Micro SDHC, MicroSDXC toutes normes	SD, SDHC, SDXC, MicroSD, Micro SDHC, MicroSDXC, MS, MS Pro, MS Duo, MS Pro Duo, MS Pro-HG Duo, CompactFlash toutes normes	USB, SD, SDHC, SDXC, MicroSD, MicroSDHC, MicroSDXC (avec adaptateur fourni)
RÉF.	<b>730958</b>	RÉF. <b>185554</b>	RÉF. <b>730952</b>



MODÈLE	TS-RDP8K	TS-RDF9K	TS-RDP9K OTG Smart Reader
INTERFACE	USB 2.0	USB 3.1 / USB 3.0	USB 2.0
FORMATS SUPPORTÉS	SD, SDHC, SDXC, MicroSD, Micro SDHC, MicroSDXC, MMC, MMCplus, RS-MMC, MMCmobile, MS, MS Pro, MS Duo, MS Pro Duo, MS Pro-HG Duo, MMCmicro (avec adaptateur fourni)	USB, SDHC UHS-I/II, SDXC UHS-I/II, SD, SDHC, SDXC, microSD, microSDHC UHS-I, microSDXC UHS-I, microSD, microSDHC, microSDXC, CompactFlash	USB, SDHC UHS-I, SDXC UHS-I, SD, SDHC, SDXC, microSD, microSDHC UHS-I, microSDXC UHS-I, microSD, microSDHC, microSDXC
RÉF.	<b>166834</b>	RÉF. <b>155521</b>	RÉF. <b>166837</b>



MODÈLE	2 en 1 Wireless	Lecteur PCMCIA de CF	Adaptateur OTG USB 2.0
INTERFACE	WiFi 802.11b/g/n	PCMCIA	USB / Micro USB 2.0
FORMATS SUPPORTÉS	SD, microSD	CompactFlash	SD, SDHC, SDXC, MicroSD, MicroSDHC, MicroSDXC
RÉF.	<b>738990</b>	RÉF. <b>730982</b>	RÉF. <b>149398</b>

: NOUVEAUTÉ



# Imprimantes de caisse & accessoires

## EPSON®



**Polyvalente et économique !**



**Le plus faible encombrement !**



**Economique !**



**Matricielle avec massicot !**



**Chèques et tickets !**

VISUEL	DÉSIGNATION	ENCOMBREMENT	VITESSE	CONNECTIQUE	ACCESSOIRE	RÉF.
<b>A</b>	Imprimante Epson TM-T88V	145 x 195 mm	300 mm/s	USB	595135	<b>164181</b>
<b>B</b>	Imprimante Epson TM-T70II	125 x 194 mm	170 mm/s	USB	595135	<b>595126</b>
<b>C</b>	Imprimante Epson TM-T20II	140 x 199 mm	150 mm/s	USB	595135	<b>595127</b>
<b>D</b>	Imprimante Epson TM-U220B	160 x 248 mm	4,70 lignes/s	USB	-	<b>164184</b>
<b>E</b>	Imprimante Epson TM-H6000V	186 x 278 mm	300 mm, 5,7 et 4 lignes/s	Série + USB	595135	<b>164185</b>
<b>ACCESSOIRE</b>						
-	Bobine papier thermique 80 mm pour imprimante					<b>595135</b>

## Tiroir caisse pour terminal point de vente



### CARACTÉRISTIQUES

- Tiroir caisse piloté par l'édition d'un ticket
- Solénoïde : 24 V / 24 ohms en RJ-12
- Carter en métal avec serrure à clef et ouverture secrète au-dessous
- 8 emplacements de monnaie et 4 de billets
- 2 fentes à l'avant pour petits documents (chèques, tickets restaurant)
- Dimensions : 410 x 410 x 100 mm

RÉF.

Tiroir caisse pour terminal point de vente

**595115**

## 5 stylos chimiques détecteurs de faux billets



### CARACTÉRISTIQUES

- Outil de premier avis permettant de détecter les faux billets
- L'encre chimique réagit si les composants du billet ne sont pas conformes

RÉF.

5 stylos chimiques détecteurs de faux billets

**595248**

## Pistolet laser Motorola LS 2208



### CARACTÉRISTIQUES

- Capteur : laser
- Type de codes barres : 1D
- Distance de lecture : 760 mm
- Vitesse de lecture : 100 scans / sec
- Connectique : USB
- Longueur du cordon : 2,0 m
- Poids : 150 g
- Résistance accrue aux chocs : oui
- Support fourni : oui

RÉF.

Pistolet laser

**928199**

## Pistolet laser Opticon OPR 3201



### CARACTÉRISTIQUES

- Capteur : laser
- Type de codes barres : 1D
- Distance de lecture : 500 mm
- Vitesse de lecture : 100 scans / sec
- Connectique : USB
- Longueur du cordon : 1,60 m
- Poids : 150 g
- Résistance accrue aux chocs : non
- Support fourni : oui

RÉF.

Pistolet laser

**928185**

DACOMEX

RECOMMANDÉ PAR NOS EXPERTS

**Douchette avec détecteur de faux billets intégré**

## CARACTÉRISTIQUES

- Capteur : CCD
- Type de codes barres : 1D
- Distance de lecture : 50 mm
- Vitesse de lecture : 100 scans / sec
- Connectique : USB, Wedge
- Longueur du cordon : 1,80 m
- Poids : 95 g
- Résistance accrue aux chocs : non
- Support fourni : non

## DÉTECTEUR FAUX BILLETS



NOUVEAUTÉ 2016



Réf. 595043



USB



PS2



Réf. 927998

	PORT	RÉF.
Douchette avec détecteur de faux billets	PS2	<b>595040</b>
Douchette avec détecteur de faux billets	USB	<b>595043</b>
Support pour douchette	-	<b>927998</b>

**Douchette de contact**

## CARACTÉRISTIQUES

- Capteur : CCD
- Type de codes barres : 1D
- Distance de lecture : 0 à 50 mm
- Vitesse de lecture : 200 scans / sec
- Connectique : USB
- Longueur du cordon : 1,90 m
- Poids : 95 g
- Résistance accrue aux chocs : non
- Support fourni : non

LE PLUS PRODUIT !  
Lecture par contact

Réf. 928110



USB



NOUVEAUTÉ 2016



Réf. 927999

	PORT	RÉF.
Douchette CCD contact	USB	<b>928110</b>
Support de douchette	-	<b>927999</b>

**Douchette CCD****Hautes performances !**

## CARACTÉRISTIQUES

- Capteur : CCD
- Type de codes barres : 1D
- Distance de lecture : 40 mm
- Vitesse de lecture : 100 scans / sec
- Connectique : USB
- Longueur du cordon : 1,50 m
- Poids : 120 g
- Résistance accrue aux chocs : oui
- Support fourni : non



USB



NOUVEAUTÉ 2016



Réf. 928000



Réf. 927999

	PORT	RÉF.
Douchette CCD	USB	<b>928000</b>
Support pour douchette	-	<b>927999</b>

**Douchette CCD standard****Le meilleur rapport prestations / prix !**

## CARACTÉRISTIQUES

- Capteur : CCD
- Type de codes barres : 1D
- Distance de lecture : 150 mm
- Vitesse de lecture : 100 scans / sec
- Connectique : Wedge (PS2)
- Longueur du cordon : 1,80 m
- Poids : 130 g
- Résistance accrue aux chocs : non
- Support fourni : non



PREMIER PRIX !

**Pistolet renforcé****Ultra – rapide !**

## CARACTÉRISTIQUES

- Capteur : CCD
- Type de codes barres : 1D
- Distance de lecture : 250 mm
- Vitesse de lecture : 270 scans / sec
- Connectique : USB
- Longueur du cordon : 1,80 m
- Poids : 125 g
- Résistance accrue aux chocs : oui
- Support fourni : oui



USB

LE PLUS PRODUIT !  
fourni avec son support

	PORT	RÉF.
Douchette CCD standard	PS2	<b>928090</b>

	PORT	RÉF.
Pistolet CCD + pied	USB	<b>595082</b>

: NOUVEAUTÉ

## Lecteurs codes barres Honeywell

# Honeywell



DÉSIGNATION	Eclipse 5145	Voyager 1200G	Voyager 1202G	Voyager 1202G-BF	Voyager 1400G	
CAPTEUR	Laser	Laser	Laser	Laser	Imageur matriciel	
TYPE DE CODES BARRES	1D	1D	1D	1D	1D, 2D	
DISTANCE LECTURE MAX (MM)	140	367	367	367	350	
VITESSE LECTURE (SCANS / SEC)	72	100	100	100	-	
CONNECTIQUE	USB	Wedge (PS2) ou USB	Bluetooth et USB	Bluetooth et USB	USB	
LONGUEUR CORDON	1,5 m	3,0 m	3,0 m	3,0 m	1,5 m	
POIDS (GRAMMES)	97	125	180	160	119	
RÉSISTANCE AUX CHOCS	Non	Oui	Oui	Oui	Oui	
SUPPORT FOURNI	Non (Réf. 928169)	Oui	Oui	Oui	Oui	
	USB	Wedge	USB	USB	USB	
RÉF.	<b>928170</b>	RÉF. <b>927932</b>	<b>927934</b>	RÉF. <b>928403</b>	RÉF. <b>927935</b>	RÉF. <b>928197</b>



DÉSIGNATION	Voyager 1450G	Hyperion 1300G	Voyager 1602G	Voyager 1452G
CAPTEUR	Imageur matriciel	CCD	Imageur matriciel	Imageur matriciel
TYPE DE CODES BARRES	1D, 2D	1D	1D, 2D	1D, 2D
DISTANCE LECTURE MAX (MM)	367	660	233	210
VITESSE LECTURE (SCANS / SEC)	100	270	-	-
CONNECTIQUE	USB	USB	Bluetooth + USB	Bluetooth + USB
LONGUEUR CORDON	1,5 m	3,0 m	1,2 m	3,0 m
POIDS (GRAMMES)	125	160	100	210
RÉSISTANCE AUX CHOCS	Oui	Oui	Oui	Oui
SUPPORT FOURNI	Oui	Non (Réf. 927921)	Non	Oui
	USB	USB	Bluetooth + USB	Bluetooth + USB
RÉF.	<b>927936</b>	RÉF. <b>927933</b>	RÉF. <b>927937</b>	RÉF. <b>927938</b>

## Lecteurs codes barres OPTICON &amp; ZEBEX



DÉSIGNATION	Douchette OPR 2001			Douchette OPL 6845R			Scanner de poche OPN 2001			Scanner de poche Z-1170		
CAPTEUR	Laser			Laser			Laser			CCD		
TYPE DE CODES BARRES	1D + PDF 417			1D + PDF 417			1D			1D		
DISTANCE LECTURE MAX (MM)	500			500			650			300		
VITESSE LECTURE (SCANS / SEC)	100			100			100			330		
CONNECTIQUE	USB			USB			USB			USB		
LONGUEUR CORDON	1,60 m			1,50 m			1,80 m			1,50 m		
POIDS (GRAMMES)	60			90			28			83		
RÉSISTANCE AUX CHOCS	Non			Non			Non			Non		
SUPPORT FOURNI	Oui			Oui			Non			Non		
	USB			USB			USB			USB		
REF.	<b>928190</b>			<b>928020</b>			<b>927940</b>			<b>928018</b>		



DÉSIGNATION	Douchette Zebex Z-3100			Pistolet Zebex Z-3191LE			Scanner de table Zebex Z-6010			Scanner à main Zebex Z-6170		
CAPTEUR	CCD			Laser			Laser			Laser		
TYPE DE CODES BARRES	1D			1D			1D			1D		
DISTANCE LECTURE MAX (MM)	350			380			282			300		
VITESSE DE LECTURE (SCANS / SEC)	330			1000			1400 à 70			1400 à 70		
CONNECTIQUE	Wedge (PS2) ou USB			Wedge (PS2) ou USB			Wedge (PS2) ou USB			Wedge (PS2) ou USB		
LONGUEUR CORDON	2,0 m			2,0 m			2,0 m			2,0 m		
POIDS (GRAMMES)	120			140			93			93		
RÉSISTANCE AUX CHOCS	Non			Non			Non			Non		
SUPPORT FOURNI	Non (Réf. 595051 ou Réf. 595052)			Non (Réf. 505954 ou Réf. 505955)			Non (Réf. 505954 ou Réf. 505955)			Non (Réf. 505954 ou Réf. 505955)		
	Wedge Noir	USB Noir	USB Gris clair	Wedge Noir	Wedge Gris clair	USB Noir	Wedge Noir	Wedge Gris clair	USB Noir	Wedge Gris clair	Wedge Noir	USB Noir
REF.	<b>928002</b>	<b>928001</b>	<b>928003</b>	<b>928013</b>	<b>928012</b>	<b>928015</b>	<b>928005</b>	<b>928006</b>	<b>928007</b>	<b>928008</b>	<b>928009</b>	<b>928011</b>

# Supports pour ordinateurs, écrans & repose-pieds

**NOUVEAU**

NOUVEAUTÉ  
2016



## Poste de travail réglable assis / debout

**Ajustez l'ergonomie du plan travail !**

Idéal : comptoirs, ateliers, garages, postes d'accueil...

### CARACTÉRISTIQUES

- Hauteur ajustable : de 135 à 505 mm
- Patins caoutchouc anti-dérapants
- Dimensions plateau bois principal : 630 x 900 mm
- Tablette bois secondaire pour clavier / souris : 295 x 700 mm
- Supporte jusqu'à 15 kg

RÉF.

Poste de travail réglable assis / debout

**915151**



## Support mobile pour unité centrale

**Déplacez facilement vos unités centrales !**

### CARACTÉRISTIQUES

- Ce support vous permet d'accéder plus facilement à votre UC
- 4 roulettes en caoutchouc dont 2 avec freins

VISUEL

DÉSIGNATION

RÉF.

A	Support unité centrale inclinable	<b>903300</b>
B	Support unité centrale en plastique	<b>903320</b>
C	Support unité centrale en métal	<b>903330</b>
D	Support unité centrale plastique noir	<b>903371</b>

## Support fixe alu



### CARACTÉRISTIQUES

- Mode horizontal :
  - Largeur réglable de 334 à 654 mm
  - Hauteur réglable de 135 à 255 mm
- Mode vertical :
  - Largeur réglable de 134 à 250 mm
  - Hauteur réglable de 335 à 455 mm
- Supporte jusqu'à 25 kg

RÉF.

**167352**

## Support fixe noir



### CARACTÉRISTIQUES

- Mode horizontal :
  - Largeur réglable de 334 à 654 mm
  - Hauteur réglable de 135 à 255 mm
- Mode vertical :
  - Largeur réglable de 134 à 250 mm
  - Hauteur réglable de 335 à 455 mm
- Supporte jusqu'à 25 kg

RÉF.

**167353**

## Support sécurisé



### CARACTÉRISTIQUES

- Longueur ajustable de 390 à 500 mm
- Largeur ajustable de 140 à 250 mm

RÉF.

**903310**

## Support sécurisé



### CARACTÉRISTIQUES

- Positionné verticalement hauteur : 395 à 500 mm ; largeur : 130 à 240 mm
- Positionné horizontalement hauteur : 175 à 280 mm ; largeur : 335 à 465 mm

RÉF.

**903315**

## Support pour écran LCD - tiroirs + plateau rotatif

**Pour être ergonomique, le haut du moniteur doit se situer au niveau des yeux !**

ROTATION 360°



Ce support pour écran LCD permet de réhausser votre écran pour le mettre à la hauteur des yeux. Son plateau rotatif permet de l'orienter sans effort. Deux tiroirs de rangement sont inclus.

### CARACTÉRISTIQUES

- Repose la nuque en installant l'écran à hauteur des yeux
- Plateau supérieur rotatif à 360°
- Dimensions (mm) : 400 x 290 x 80
- 2 tiroirs

RÉF.

**903408**

## Repose-pieds réglable



Permet de maintenir une position non fatigante quelle que soit la hauteur du siège, et de soulager les muscles du bas du dos. L'angle du repose-pieds s'adapte automatiquement à la hauteur des talons.

### CARACTÉRISTIQUES

- Surélévation des pieds de 14 à 18 cm
- Largeur x profondeur : 360 x 450 mm

RÉF.

**903406**

Support écran LCD

Repose-pieds réglable

# Destructeurs de documents & housses de protection



## Les différents niveaux de sécurité :

Le niveau de sécurité du destructeur de documents détermine la largeur des bandelettes de papier en sortie ainsi que le nombre de particules.

- **Niveau 1** : bandelettes de 6 mm
- **Niveau 2** : bandelettes inférieures à 6 mm
- **Niveau 3** : (recommandé pour les documents sensibles) bandelettes inférieures à 2 mm ou 4 particules inférieures à 4 x 6 cm pour la coupe croisée
- **Niveau 4** : (recommandé pour les documents très sensibles) : particules inférieures à 2 x 15 mm
- **Niveau 5** : particules inférieures à 0,8 x 11 mm



## Destructeur pour corbeille de niveau 1-5 feuilles

*Détruisez facilement vos documents sans vous encombrer !*

### CARACTÉRISTIQUES

- Découpe par bande
- 5 feuilles simultanées
- 2,5 à 3 m de documents / minute
- Auto démarrage de la destruction
- Protection contre les surchauffes
- Largeur : 323 - 415 mm x 117 x 65
- Débit sonore : 73 dB



	TYPE DE DÉCOUPE	RÉF.
Destructeur pour corbeille	Droite 7 mm	<b>915930</b>

## Destructeur de niveau 1-5 & 6 feuilles

### CARACTÉRISTIQUES

- Découpe par bande
- Documents destructibles :
  - papiers (Réf. 915931 & Réf. 915932)
  - CD /cartes de crédits (Réf. 915932)
- 2,5 à 3 m de documents / minute
- Auto démarrage de la destruction
- Protection contre les surchauffes
- Débit sonore : 73 dB
- Nombre de feuilles destructibles simultanément :
  - 5 (Réf. 915931)
  - 6 (Réf. 915932)
- Capacité du bac : 7 litres (Réf. 915931)
- Capacité du bac : 11 litres (Réf. 915932)



Réf. 915932

	TYPE DE DÉCOUPE	RÉF.
Destructeur avec bac	Droite 7 mm	<b>915931</b>
Destructeur avec bac	Droite 7 mm	<b>915932</b>

## Destructeur de niveau 3 - 8 & 10 feuilles

*Idéal pour les documents sensibles !*

### CARACTÉRISTIQUES

- Coupe croisée
- Documents destructibles : papiers, CD et cartes de crédit
- Auto démarrage de la destruction
- Protection contre les surchauffes
- Débit sonore : 72 db
- Nombre de feuilles destructibles simultanément :
  - 8 (Réf. 915933)
  - 10 (Réf. 915934)
- Capacité du bac :
  - 13 litres (Réf. 915933)
  - 21 litres (Réf. 915934)



Réf. 915934

	TYPE DE DÉCOUPE	RÉF.
Destructeur avec bac	Croisée 4 x 45 mm	<b>915933</b>
Destructeur avec bac	Croisée 4 x 35 mm	<b>915934</b>

## Destructeur de niveau 4 - 25 feuilles

*Idéal face à une grande quantité de documents sensibles !*

### CARACTÉRISTIQUES

- Coupe croisée
- Documents destructibles : papiers, CD et cartes de crédit
- Auto démarrage de la destruction
- Protection contre les surchauffes
- Débit sonore : 60 db (très silencieux)
- Nombre de feuilles destructibles simultanément : 25
- Capacité du bac : 35 litres



**NOUVEAU**



	TYPE DE DÉCOUPE	RÉF.
Destructeur avec bac	Croisée 4 x 48 mm	<b>915940</b>

## Housse de protection pour matériel informatique

*Protégez votre matériel !*

Housse permettant d'éviter l'infiltration de poussières, copeaux... à l'intérieur de produits informatiques. Particulièrement recommandée dans les milieux industriels.



Réf. 300135

Réf. 902825

	TYPE	DIMENSIONS (MM)	RÉF.
Moniteur	21-24" LCD	550 x 100 x 470	<b>902825</b>
Clavier	105 touches	475 x 185 x 45	<b>300135</b>

: NOUVEAUTÉ

# Sécurité - Coffres forts



## La classification des coffres forts

### La classification des coffres forts : la résistance à l'effraction

#### La classe < 0 : la norme EN 14450

Il existe des coffres forts qui respectent un standard inférieur à la classe 0. Ces coffres forts restent de qualité, ils ne sont simplement pas couverts par la norme EN1143-1 (voir ci-dessous). Ils répondent toutefois au standard de la norme EN 14450.

#### Les classes de 0 à 7 : la norme EN1143-1

La norme européenne EN 1143-1 détermine 7 classes de sécurité distinctes. La classe d'un coffre fort est liée à sa capacité de résistance et au montant que son propriétaire peut assurer. Il est ainsi attribué à chacune des classes un montant de valeurs assurables selon un barème. Par exemple, la valeur assurable dans un coffre de classe 0 est de 8 000 €. Ce montant peut atteindre 300 000 € dans le cas d'un coffre de classe 6.

### La classification des coffres forts : la résistance au feu

Les coffres ignifugés peuvent répondre à différentes normes suivant le contenu à protéger et la durée de protection au feu souhaitée. La norme «chapeau» est européenne (1047-1). Elle se subdivise en plusieurs sous catégories (voir ci-dessous).

#### Supports papier :

- Protection 1h : catégorie S60P

- Protection 2h : catégorie S120P

#### Supports numériques :

- Protection 1h : catégorie S60 DIS

- Protection 2h : catégorie S120 DIS



## Coffre-fort anti-feu

Protégez les informations vitales de votre entreprise contre le vol et le feu !



Réf. 915640

#### CARACTÉRISTIQUES

- Protection anti-effraction
- Blindage anti-perçage au manganèse du système de condamnation

## Coffre-fort ignifuge 1 heure

Protégez vos documents et vos objets de valeur contre le feu et vol !



Réf. 915615

#### CARACTÉRISTIQUES

- Homologation Vol EN 1143-1
- Classe 0 : 8000 € de valeur assurance
- Homologation Feu EN 1047-1/S60P ignifuge 1 heure
- Condamnation en cas de tentative d'effraction

	TABLE INCL.	POIDS	VOLUME	SERRURE	RÉF.
	1	31 kg	24 L	A clé électro.	<b>915720</b>
Coffre-fort anti-feu	1	31 kg	24 L	A clé électro.	<b>915730</b>
	1	66 kg	55 L	A clé électro.	<b>915740</b>
	1	66 kg	55 L	A clé électro.	<b>915750</b>
Armoire forte blindée anti-feu	2	95 kg	190 L	A clé	<b>915640</b>
	2	140 kg	400 L	A clé	<b>915650</b>
	5	230 kg	680 L	A clé	<b>915660</b>

	TABLE INCL.	POIDS	VOLUME	SERRURE	RÉF.
	1	98 kg	34 L	A clé	<b>915300</b>
	1	110 kg	40 L	A clé	<b>915310</b>
Coffre-fort ignifuge 1 heure	1	108 kg	54 L	A clé	<b>915500</b>
	2	140 kg	93 L	A clé	<b>915540</b>
	2	180 kg	123 L	A clé	<b>915590</b>
	3	305 kg	220 L	A clé	<b>915615</b>

## Coffre de dépôts de fonds

Protégez vos liquidités durant la journée !



Réf. 915780

#### CARACTÉRISTIQUES

- Blindage porte 12 mm
- Système anti-pêche
- Serrure électronique avec retardateur
- Kit de fixation inclus

	POIDS	VOLUME	RÉF.
Coffre dépôt de fonds	43 kg	26,6 L	<b>915780</b>
	10 kg	16,4 L	<b>915790</b>
	12 kg	24 L	<b>915800</b>

## Coffre-fort ignifuge 1 heure

Protégez vos données informatiques du vol et du feu !



Réf. 915760

#### CARACTÉRISTIQUES

- Feu EN 1047-1
- Anti-effraction EN 14450 classe S2
- 3 bacs coulissants inclus

	POIDS	VOLUME	SERRURE	RÉF.
Armoires ignifuges pour supports magnétiques	195 kg	59 L	A clé	<b>915760</b>
	195 kg	59 L	Electronique	<b>915765</b>
	220 kg	79 L	A clé	<b>915770</b>
	220 kg	79 L	Electronique	<b>915775</b>

# Sécurité-Antivols (ordinateurs portables, écrans & vidéoprojecteurs)

## DACOMEX

### Antivol à clé standard pour sécuriser 1 appareil

**Le best seller de la gamme !**

Permet la sécurisation d'un équipement de type PC portable ou de tout autre appareil disposant d'un slot d'ancrage de sécurité (écran, disque dur...). La version avec clé "passe" est idéale pour un gestionnaire de parc.

#### CARACTÉRISTIQUES

- Fixation sur le slot d'ancrage
- Version "passe" disponible
- Livré avec 2 clés identiques
- Longueur : 2 m



Réf. 915000

	RÉF.
Antivol à clé Simple	<b>915000</b>
Antivol à clé option passe	<b>915010</b>
Clé passe pour Réf. 915010	<b>915031</b>

### Antivol à clé Eco pour sécuriser 1 appareil

**Notre premier prix !**

Permet la sécurisation d'un équipement de type PC portable ou de tout autre appareil disposant d'un slot d'ancrage de sécurité (écran, disque dur...). 

#### CARACTÉRISTIQUES

- Fixation sur le slot d'ancrage
- Tête pivotante
- Livré avec 2 clés identiques
- Longueur : 1,8 m



RÉF.

Antivol à clé Eco **915099**

### Antivol à code pour sécuriser 1 appareil

**Pas de risque de perdre les clés !**

Permet la sécurisation d'un équipement de type PC portable ou de tout autre appareil disposant d'un slot d'ancrage de sécurité (écran, disque dur...). Le verrouillage s'effectuera via un code à 4 chiffres.

#### CARACTÉRISTIQUES

- Fixation sur le slot d'ancrage
- Verrouillage par code
- Combinaison à 4 chiffres
- Longueur : 2 m



RÉF.

Antivol à code **915040**

### Allonge antivol supplémentaire à clé

**Multipliez les possibilités !**

Permet l'ajout d'une ou plusieurs rallonges sur tout autre câble antivol. Idéale pour sécuriser plusieurs appareils sans multiplier les câbles antivol.

#### CARACTÉRISTIQUES

- Fixation sur le slot d'ancrage
- Version "passe" disponible
- Livré avec 2 clés identiques
- Longueur : 25 cm



RÉF.

Allonge antivol supplémentaire **915070**  
Clé passe pour Réf. 915070 **915031**

### Antivol à clé sur port USB pour sécuriser 1 appareil

**NOUVEAU**

**Sécurise vos données au même temps que votre PC !**

#### CARACTÉRISTIQUES

- Fixation sur port USB type A femelle
- Verrouillage par clé
- Livré avec 2 clés identiques
- Câble d'acier : 2,0 m



NOUVEAUTÉ  
2016



RÉF.

Antivol par port USB **915091**

### Antivol en spirale à code pour sécuriser 1 appareil

**Compact et pratique !**

Permet la sécurisation d'un équipement de type PC portable ou de tout autre appareil disposant d'un slot d'ancrage de sécurité (écran, disque dur...). Son câble spirale le rend plus compact. 

#### CARACTÉRISTIQUES

- Fixation sur le slot d'ancrage
- Verrouillage par code
- Combinaison à 3 chiffres
- Longueur : 1,8 m



RÉF.

Antivol spirale **914095**

### Antivol à clé pour ultrabook

**Verrouillage « Push & lock » !**

Spécialement conçu pour les "Ultra-Book". Sa tête d'ancrage de seulement 12 mm le destine aux appareils très fins.

#### CARACTÉRISTIQUES

- Fixation sur le slot d'ancrage
- Verrouillage par clé
- Livré avec 2 clés identiques
- Longueur : 2 m



RÉF.

Antivol ultrabook **915015**

### Antivol double à clé pour sécuriser 2 appareils

**1 câble, 2 têtes !**

Permet la sécurisation de 2 équipements de type PC portable ou de tout autre appareil disposant d'un slot d'ancrage de sécurité (écran, disque dur...). La version avec clé "passe" est idéale pour un gestionnaire de parc.

#### CARACTÉRISTIQUES

- 2 têtes pour 2 périphériques
- Fixation sur le slot d'ancrage
- Version "passe" disponible
- Livré avec 2 clés identiques
- Longueur : 2 m, 25 cm de rallonge



RÉF.

Antivol double **915020**  
Antivol double option passe **915030**  
Clé passe pour Réf. 915030 **915031**



# Sécurité - Antivols pour tablettes & périphériques

## ANTIVOLS POUR TABLETTES



### Antivol universel pour tablettes

#### Parfaite liberté de mouvement !

Permet la sécurisation d'une tablette tout en gardant une parfaite liberté de mouvement. Structure en acier ajustable pour une adaptation sur la majorité des modèles sans remettre en cause la sécurisation de l'ensemble.

#### CARACTÉRISTIQUES

- Supporte les tablettes d'une épaisseur jusqu'à 12 mm
- Verrouillage du système par câble antivol de 1,8 m fourni
- Matériau : acier

	COULEUR	RÉF.
Support de 7" à 10,1"	Gris	<b>915110</b>
Support de 10" à 13"	Noir	<b>915113</b>



### Antivol universel avec support pour tablettes

#### Inviolable et ajustable !

Permet la sécurisation d'une tablette avec un support pour une fixation sur tout support. Structure en acier ajustable pour une adaptation sur la majorité des modèles sans remettre en cause la sécurisation de l'ensemble.

#### CARACTÉRISTIQUES

- Supporte les tablettes d'une épaisseur jusqu'à 12 mm
- Inclinaison / Rotation : 180° / 360°
- Support perforé pour une fixation aisée
- Verrouillage du système par câble antivol de 1,8 m fourni
- Matériau : acier

	COULEUR	RÉF.
Support de 7" à 10,1"	Gris	<b>915121</b>
Support de 10" à 13"	Noir	<b>915122</b>

## ANTIVOLS POUR PÉRIPHÉRIQUES

### DACOMEX

RECOMMANDÉ PAR NOS EXPERTS



### Verrou sans câble à clé pour sécuriser 1 appareil

#### Simple et pratique !



Réf. 915109

Permet la sécurisation de tout équipement disposant d'un slot d'ancrage de sécurité (écran, disque dur...). Son anneau en acier permettra le passage d'un câble de sécurité pour finaliser l'installation.

#### CARACTÉRISTIQUES

- Fixation sur le slot d'ancrage
- Livré avec 2 clés identiques
- Matière : acier

#### PRODUIT COMPLÉMENTAIRE



Réf. 915105

	RÉF.
Verrou autonome à clé	<b>915109</b>
Câble antivol à clé	<b>915105</b>

### Verrou sans câble pour sécuriser 1 appareil

#### Rapide, pas de clé !



Réf. 915106

Permet la sécurisation de tout équipement disposant d'un slot d'ancrage de sécurité (écran, disque dur...). Son anneau en acier permettra le passage d'un câble de sécurité pour finaliser l'installation et activer le verrouillage.

#### CARACTÉRISTIQUES

- Fixation sur le slot d'ancrage
- Verrouillage par passage d'un câble de sécurité
- Matière : acier

#### PRODUIT COMPLÉMENTAIRE



Réf. 915105

	RÉF.
Verrou autonome	<b>915106</b>
Câble antivol à clé	<b>915105</b>

### Kit antivol à clé avec ancrage mobile

#### Pratique et adaptable !



Permet la sécurisation de tout équipement disposant d'un slot d'ancrage de sécurité (écran, disque dur...). Son système d'ancrage mobile permet une parfaite adaptation à son environnement.

#### CARACTÉRISTIQUES

- Fixation sur le slot d'ancrage
- Livré avec 2 clés identiques
- Matière : acier
- Longueur : 1,8 m

	RÉF.
Kit antivol	<b>915104</b>

### Antivol pour 3 périphériques

#### Spécial "UltraBook" !



Réf. 915090

Spécialement conçu pour sécuriser les périphériques via leurs câbles (clavier, souris, etc...). Le verrouillage final sera réalisé par l'ajout d'un cadenas (non fourni).

#### CARACTÉRISTIQUES

- 3 emplacements de câble disponibles (diamètres 4,7 et 9 mm)
- Diamètre maximum pour le verrouillage : 12 mm
- Longueur : 1,5 m

#### PRODUIT COMPLÉMENTAIRE



Réf. 594600

	RÉF.
Verrou autonome	<b>915090</b>
Cadenas à code 4 digit	<b>594600</b>

**ANTIVOLS MULTI USAGES****Boîtier garde clés à code avec cache clavier**

Ce mini coffre fort est idéal pour sécuriser vos petits objets précieux, clés de voiture ou d'habitation, cartes d'accès et plus encore.

Sa porte à combinaison programmable fournit un accès sécurisé à votre entourage direct (collaborateurs, famille, enfants...).

D'une contenance confortable, 95 x 60 x 20 mm, il peut protéger plusieurs clés ou cartes. Le Mini coffre peut être fixé définitivement en utilisant les pré-perçages du panneau arrière, ou de manière temporaire à l'aide de sa boucle "cadenas" cimenté sur une barre métallique de 40mm de diamètre maximum.

**CARACTÉRISTIQUES**

- Cache clavier pour une discrétion assurée
- Dimensions externes : 180 x 87 x 60 mm - 770 gr
- Combinaison codée de 2 à 10 boutons + bouton reset

RÉF.

Boîtier garde clés à code avec cache clavier

**915114****NOUVEAU****NOUVEAU  
2016****ENVELOPPE  
SILICONE  
ANTI-CHOCS****DACOMEX**

RECOMMANDÉ PAR NOS EXPERTS

**Câble antivol multi-usages à clé****Simple et pratique !**

Réf. 915105

Sa tête coulissante sur toute la longueur permet d'agrandir à volonté la boucle de fermeture. Il sera idéal en complément de la Réf. 915106.

**CARACTÉRISTIQUES**

- Livré avec 2 clés identiques, et un collier de serrage auto agrippant
- Matière : acier
- Diamètre : 5 mm
- Longueur : 1,8 m

**Câble antivol multi-usages à clé****Pratique avec son option "passe" !**

Réf. 915102

Permet la sécurisation de tout équipement. La tête de ce câble antivol est déclinable pour permettre l'ajout de verrous d'ancrage complémentaires.

**CARACTÉRISTIQUES**

- Livré avec 2 clés identiques
- Matière : acier
- Diamètre : 6 mm
- Longueur : 1,8 m

	RÉF.
Câble antivol multi	<b>915105</b>
Verrou autonome	<b>915106</b>

	RÉF.
Câble antivol multi	<b>915102</b>
Câble antivol multi option passe	<b>915107</b>
Clé passe supplémentaire	<b>915108</b>

**Kit antivol pour boîtier PC****Rapide à installer !**

Réf. 915101

Ce kit, composé d'un ancrage à vis venant se visser sur le boîtier PC et d'un câble antivol, permet la sécurisation rapide d'un ordinateur de bureau.

**CARACTÉRISTIQUES**

- Ancrage sur les vis du boîtier
- Livré avec 2 clés identiques
- Matière : acier
- Diamètre câble : 6 mm
- Longueur : 1,8 m

**Attache à vis pour boîtier PC****Multipliez les combinaisons !**

Réf. 915103

Attache à visser sur tout boîtier PC permettant le passage d'un câble antivol pour verrouillage de l'ensemble.

**CARACTÉRISTIQUES**

- Ancrage sur les vis du boîtier
- Matière : acier

	RÉF.
Câble antivol multi-applications à clé	<b>915101</b>
Attache vis supplémentaire	<b>915103</b>

	RÉF.
Câble antivol multi-applications à clé	<b>915102</b>
Attache vis supplémentaire	<b>915103</b>

**Cadenas à code avec câble rétractable****Un câble antivol à emporter partout !**

Grâce à son faible encombrement, ce cadenas sera parfait lors de vos déplacements pour sécuriser tout ce dont vous avez besoin (bagages, appareils).

Il sera idéal en complément d'un ou plusieurs verrous autonomes (Réf. 915106).

**CARACTÉRISTIQUES**

- Enrouleur rétractable
- Verrouillage à code 4 chiffres
- 10 000 combinaisons possibles
- Longueur : 1,8 m



	RÉF.
Cadenas rétractable	<b>915081</b>
Verrou autonome	<b>915106</b>

**Vis antivandales****Impossible d'ouvrir le PC sans l'outil adéquat !**

Permet la sécurisation des boîtiers PC grâce à des vis dont la découpe est réalisée suivant un dessin particulier, rendant obligatoire l'utilisation d'un outil spécifique pour les démonter.

**CARACTÉRISTIQUES**

- Profil arrondi des vis
- Diamètre 3,5 mm
- Longueur : 9 mm
- Matière : acier



Réf. 909180



Réf. 909160

	RÉF.
Vis antivandales	<b>909180</b>
Embout spécifique	<b>909160</b>

# Sécurité - Antivol multi-usages

## ANTIVOL POUR PRODUITS DE DÉMONSTRATION

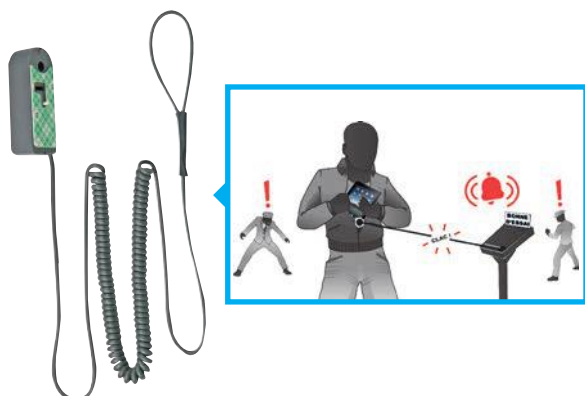

### Antivol sonore à coller

**Idéal pour les produits de démonstration !**

Se fixe sur tous produits grâce à un polymère à fort pouvoir collant. L'alarme se déclenche dès que le cordon est coupé ou que le capteur est arraché.

#### CARACTÉRISTIQUES

- Tension d'opération : 2 Vcc - 3.5 Vcc
- Pile de sauvegarde : 1 x pile de 3 V (incl.)
- Matière : ABS
- Longueur : 0,55 à 1,24 m

	RÉF.
Antivol sonore à coller	<b>915085</b>

## ACCESSOIRES ANTIVOL DIVERS

DACOMEX

RECOMMANDÉ PAR NOS EXPERTS



Réf. 915060

Réf. 909871

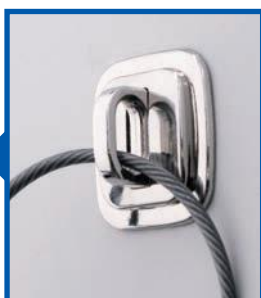

### Plaque d'ancrage

**Accessoire indispensable !**

Se fixe sur tous produits ou matériaux.  
2 modèles : à visser ou à coller, pour convenir à toutes les situations.

#### CARACTÉRISTIQUES

- Matière : Acier (Réf. 915060) - ABS (Réf. 909871)
- Livrée avec 2 vis (Réf. 915060)
- Livrée avec adhésif (Réf. 909871)

	RÉF.
Plaque à visser	<b>915060</b>
Plaque à coller	<b>909871</b>



Réf. 915111



Réf. 915112



### Verrou de port USB

**Sécurisez l'accès à vos données !**

Permet la sécurisation des ports USB d'un ordinateur pour empêcher tout accès malveillant aux données.

Le verrou est inséré dans les ports USB à l'aide d'un outil d'insertion petit et pratique.

#### CARACTÉRISTIQUES

- Livré de base avec 4 verrous
- Verrous supplémentaires en option

	RÉF.
Outil d'insertion avec 4 verrous	<b>915111</b>
Verrous USB seuls (x10)	<b>915112</b>

DACOMEX

RECOMMANDÉ PAR NOS EXPERTS



### Cadenas combiné

**Clé et code combinés !**



Ce cadenas en acier se verrouille soit par code à 4 chiffres soit avec une clé.  
En option une clé passe permet de le rendre très complet et pratique.

#### CARACTÉRISTIQUES

- Diamètre de l'anse : 3,75 mm
- Matière : acier

### Cadenas laiton à clé

**Le standard !**



Cadenas avec un boîtier en laiton massif et une anse en acier cémenté avec technologie NANO PROTECT.

Pièces intérieures en matériaux non-corrosifs  
Cylindre de précision à goupilles

#### CARACTÉRISTIQUES

- Livré avec 2 clés identiques
- Matière : laiton massif
- Anse en acier cémenté avec technologie NANO PROTECT
- Diamètre anse : 3,5 mm



	RÉF.
Cadenas à clé	<b>549511</b>

	RÉF.
Cadenas combiné	<b>594600</b>
Clé passe pour Réf. 594600	<b>594601</b>



## ZOOM SUR KIT pour bureau et périphériques

- 1 x mousse nettoyante antistatique
- 1 x souffleur d'air sec 520 ml
- 10 x chiffons de nettoyage non tissés
- 25 x bâtonnets en bois avec embout coton



**DACOMEX**

REF.  
**190822**

Page 409

## CONSOMMABLES SOMMAIRE

Nettoyage : Souffleurs d'air sec	406
Nettoyage : Vaporisateurs	407
Nettoyage : Lingettes, chiffons & accessoires	408
Nettoyage : Kits	409
Etiqueteuses DYMO	410
Etiqueteuses Rhino by Dymo & Consommables	411
CD / DVD & rangements	412

# Nettoyage – Souffleurs d'air sec

## SOUFFLEURS SIMPLE PRESSION

### Souffleur d'air sec 100 g

**CARACTÉRISTIQUES**

- Produit ininflammable
- Poids net : 100 g
- Volume net : 87 ml



### Souffleur d'air sec 215 g

**CARACTÉRISTIQUES**

- Produit inflammable
- Poids net : 215 g
- Volume net : 400 ml



### Souffleur d'air sec 500 g

**CARACTÉRISTIQUES**

- Produit ininflammable
- Poids net : 500 g
- Volume net : 650 ml



RÉF.  
**190930**

RÉF.  
**190869**

RÉF.  
**190800**

## SOUFFLEURS FAIBLE ET TRIPLE PRESSION

### Souffleur d'air sec faible pression 86 g

**CARACTÉRISTIQUES**

- Produit ininflammable
- Poids net : 86 g
- Volume net : 75 ml



### Souffleur d'air sec triple pression multiposition 231 g

**CARACTÉRISTIQUES**

- Souffleur multiposition
- Produit ininflammable
- Poids net : 230 g
- Volume net : 200 ml



### Souffleur d'air sec triple pression 350 g

**CARACTÉRISTIQUES**

- Produit ininflammable
- Poids net : 350 g
- Volume net : 650 ml



RÉF.  
**190854**

RÉF.  
**190834**

RÉF.  
**190833**

## SOUFFLEURS MULTIPOSITION

### Souffleur d'air sec multiposition 150 g

**CARACTÉRISTIQUES**

- Produit ininflammable
- Poids net : 150 g
- Volume net : 520 ml



### Souffleur d'air sec multiposition 300 g

**CARACTÉRISTIQUES**

- Produit ininflammable
- Poids net : 300 g
- Volume net : 650 ml



### Souffleur d'air sec multiposition 420 g

*Le premier gaz dépoussiérant au charbon actif !*

**CARACTÉRISTIQUES**

- Produit ininflammable
- Poids net : 420 g
- Volume net : 420 ml



RÉF.  
**190802**

RÉF.  
**190801**

RÉF.  
**190950**

# Nettoyage – Vaporisateurs

## POSTES DE TRAVAIL

### Mousse antistatique

Mousse de nettoyage multi-surface (bureaux, périphériques, moquettes, surfaces peintes...).

#### CARACTÉRISTIQUES

- Ne pas utiliser sur les écrans
- Poids net : 650 g
- Volume net : 500 ml



**DACOMEX**

RÉF
<b>190803</b>

### Nettoyant pour écrans

Nettoyant pour :  
écrans LCD / TFT (Réf. 190887)  
écrans et filtres (Réf. 190884)

#### CARACTÉRISTIQUES

- Poids net : 100 g
- Volume net : 70 ml

Réf. 190884



**DACOMEX**

RÉF
<b>190884</b>
<b>190887</b>

### Nettoyant pour écrans

Nettoyant pour écrans tactiles de smartphones et tablettes.

#### CARACTÉRISTIQUES

- Poids net : 25 g
- Volume net : 25 ml
- Livré avec un chiffon microfibre



RÉF
<b>190858</b>

## IMPRIMANTES

### Solvant

Nettoyant puissant pour dissoudre l'encre sur les pièces d'imprimantes et photocopieurs.

#### CARACTÉRISTIQUES

- Poids net : 339 g
- Volume net : 400 ml



**DACOMEX**

RÉF
<b>190809</b>

### Nettoyant et renvateur

Nettoyant pour rouleaux et galets d'imprimantes et de photocopieurs.

#### CARACTÉRISTIQUES

- Poids net : 100 g
- Volume net : 125 ml



**DACOMEX**

RÉF
<b>190823</b>

### Lubrifiant sec

Lubrifiant sec pour la protection des contacts d'imprimantes et de photocopieurs.

#### CARACTÉRISTIQUES

- Poids net : 180 g
- Volume net : 200 ml



RÉF
<b>190865</b>

## TABLEAUX BLANCS

### Vaporisateur 125 ml

Efface rapidement et facilement les traces de marqueurs permanents sur les tableaux blancs.

#### CARACTÉRISTIQUES

- Poids net : 200 g
- Volume net : 125 ml



RÉF
<b>190905</b>

### Vaporisateur 250 ml

Efface rapidement et facilement les traces de marqueurs permanents sur les tableaux blancs.

#### CARACTÉRISTIQUES

- Poids net : 250 g
- Volume net : 250 ml



RÉF
<b>190900</b>

### Mousse nettoyante antistatique 400 ml

Mousse très efficace pour nettoyer l'encre, la graisse et la saleté des tableaux blancs.

#### CARACTÉRISTIQUES

- Poids net : 397 g
- Volume net : 400 ml



RÉF
<b>190910</b>

## DIVERS

### Décolle étiquette 400 ml

Idéal pour décoller les étiquettes en papier, enlève tous les résidus de colle.

#### CARACTÉRISTIQUES

- Poids net : 397 g
- Volume net : 400 ml



**DACOMEX**

RÉF
<b>190808</b>

### Carte de nettoyage pour lecteur de cartes

Cartes de nettoyage pré-imprégnées.

#### CARACTÉRISTIQUES

- Pack de 5 cartes



**DACOMEX**

RÉF
<b>190824</b>

### Nettoyant / lubrifiant pour contacts électriques

Nettoyant désoxydant et lubrifiant de contacts électriques et électroniques.

#### CARACTÉRISTIQUES

- Poids net : 105 g
- Volume net : 150 ml



**DACOMEX**

RÉF
<b>190810</b>

# Nettoyage – Lingettes, chiffons & accessoires

## LINGETTES

### Lingettes antibactériennes multi-surfaces



Lingettes antibactériennes pour désinfecter la plupart des surfaces.

**CARACTÉRISTIQUES**

- Imprégnées d'alcool isopropylique
- Boîte de 100 lingettes



RÉF.  
**190880**

### Lingettes pré-imprégnées pour surfaces vitrées et plastiques



Lingettes pré-imprégnées pour surfaces vitrées Réf. 190819 et plastiques Réf. 190821

**CARACTÉRISTIQUES**

- Imprégnées d'une solution biodégradable, sans alcool
- Boîte de 100 lingettes



RÉF.  
**190819**  
**190821**

### Lingettes pré-imprégnées pour tableaux blancs



Lingettes pré-imprégnées pour tableaux blancs interactifs.

**CARACTÉRISTIQUES**

- Imprégnées d'une solution biodégradable, sans alcool
- Boîte de 100 lingettes



RÉF.  
**190920**

### Lingettes humides / sèches

**CARACTÉRISTIQUES**

- Pour tous types d'écrans
- Boîte de 10 lingettes humides et 10 lingettes sèches



RÉF.  
**190835**

### Lingettes humides / sèches

**CARACTÉRISTIQUES**

- Pour tous types d'écrans
- Boîte de 20 lingettes humides et 20 lingettes sèches



RÉF.  
**190841**

### Lingettes aseptisantes pour casques et téléphones

Lingettes aseptisantes pour casques et téléphones.

**CARACTÉRISTIQUES**

- Imprégnées d'un puissant bactéricide
- Boîte de 50 lingettes



RÉF.  
**190881**

## CHIFFONS

### Chiffons papier multi-surfaces

**CARACTÉRISTIQUES**

- Non pelucheux et résistants
- Boîte de 200 chiffons



RÉF.  
**190859**

### Chiffons blanc multi-surfaces

**CARACTÉRISTIQUES**

- Dimensions : 32 x 34 cm
- Non tissés et résistants
- Boîte de 50 chiffons



RÉF.  
**190820**

### Chiffons microfibre multi-surfaces

**CARACTÉRISTIQUES**

- Réf. 190863 : 16 x 17 cm
- Réf. 190870 : 28,5 x 30 cm
- Boîte de 1 chiffon



RÉF.  
**190863**  
**190870**

## ACCESSOIRES DE NETTOYAGE

### Bâtonnets

**CARACTÉRISTIQUES**

- Spatules plastiques avec embout mousse flexible extra-plat pour nettoyer les claviers
- Sachet de 25 bâtonnets



RÉF.  
**190857**

### Gants

**CARACTÉRISTIQUES**

- Gants de protection en polyéthylène
- Sachet de 50 gants



RÉF.  
**190867**

### Feuilles de nettoyage pour imprimantes et fax

**CARACTÉRISTIQUES**

- Feuilles de nettoyage pour imprimantes et fax
- Réutilisables jusqu'à 5 fois
- Boîte de 25 feuilles



RÉF.  
**190838**

**DACOMEX**



**DACOMEX**



**DACOMEX**



**AF**



**AF**



**AF**



**Kit pour écrans bureautiques**

Kit pour le nettoyage d'écrans bureautiques.

**CARACTÉRISTIQUES**

- 1 x nettoyant universel pour écrans 70 ml
- 10 x chiffons de nettoyage non tissés

	RÉF.
Kit de nettoyage pour écrans	<b>190805</b>

**Kit pour ordinateurs et écrans bureautiques**

Kit pour le nettoyage d'ordinateurs et d'écrans bureautiques.

**CARACTÉRISTIQUES**

- 1 x nettoyant universel pour écrans 70 ml
- 1 x souffleur d'air sec 75 ml
- 5 x chiffons de nettoyage non tissés

	RÉF.
Kit de nettoyage pour ordi. et écrans	<b>190806</b>

**Kit pour bureaux et périphériques**

Kit pour le nettoyage de bureaux et de périphériques

**CARACTÉRISTIQUES**

- 1 x mousse nettoyante antistatique
- 1 x souffleur d'air sec 520 ml
- 10 x chiffons de nettoyage non tissés
- 25 x bâtonnets en bois avec embout coton

	RÉF.
Kit de nettoyage pour bureaux et périph.	<b>190822</b>

**Kit pour tableaux blancs**

Kit pour le nettoyage des résidus et traces d'encre sur les tableaux blancs

**CARACTÉRISTIQUES**

- 1 x vaporisateur nettoyant 125 ml
- 1 x effaceur pour tableau
- 5 x chiffons nettoyants
- 5 x aimants de couleur
- 4 x feutres de couleur

	RÉF.
Kit de nettoyage pour tableaux blancs	<b>190915</b>

**Kit pour écrans fragiles**

Kit pour le nettoyage d'écrans fragiles tels que Plasma, LED, LCD, tablettes et smartphones

**CARACTÉRISTIQUES**

- 1 x nettoyant universel pour écrans 200 ml
- 1 x chiffon microfibre non pelucheux 30 x 30 cm

	RÉF.
Kit pour écrans fragiles	<b>190940</b>

**Kit pour smartphones et tablettes**

Kit pour le nettoyage des smartphones et tablettes

**CARACTÉRISTIQUES**

- 12 x lingettes pré-imprégnées antibactériennes
- 1 x chiffon microfibre non pelucheux

	RÉF.
Kit de nettoyage smartphones et tablettes	<b>190935</b>



# Étiqueteuses DYMO



## ÉTIQUETEUSES BUREAUTIQUES



MODÈLE	LetraTag LT-100H	LetraTag LT-100T	LabelManager 160	LabelManager 210D	LabelManager 280
RÉSOLUTION	106 ppp	160 ppp	180 ppp	180 ppp	180 ppp
NB LIGNES D'IMPRESSION	2	2	2	2	2
LARG. DES ÉTIQUETTES	12 mm	12 mm	6 / 9 / 12 mm	6 / 9 / 12 mm	6 / 9 / 12 mm
CLAVIER	ABC	AZERTY	AZERTY	AZERTY	AZERTY
DÉCOUPE ÉTIQUETTE	Manuel	Manuel	Manuel	Manuel	Manuel
ALIMENTATION	4 piles AA	4 piles AA	6 piles AAA	6 piles AA	Batterie rechargeable
CONNECTABLE PC / MAC	-	-	-	-	Oui
RÉF.	<b>359449</b>	RÉF. <b>359451</b>	RÉF. <b>359448</b>	RÉF. <b>359480</b>	RÉF. <b>359467</b>



MODÈLE	LabelManager 360D	LabelManager 420P	LabelManager PnP	LabelManager 500TS	LabelManager Wireless PnP
RÉSOLUTION	180 ppp	180 ppp	180 ppp	300 ppp	300 ppp
NB LIGNES D'IMPRESSION	2	4	Illimité	Illimité	Illimité
LARG. DES ÉTIQUETTES	6 / 9 / 12 / 19 mm	6 / 9 / 12 / 19 mm	6 / 9 / 12 / 19 mm	6 / 9 / 12 / 19 / 24 mm	6 / 9 / 12 / 19 mm
CLAVIER	AZERTY	ABC	-	AZERTY	-
DÉCOUPE ÉTIQUETTE	Manuel	Manuel	Manuel	Automatique	Automatique
ALIMENTATION	Batterie rechargeable	Batterie rechargeable	Batterie rechargeable	Batterie rechargeable	Batterie rechargeable
CONNECTABLE PC / MAC	-	Oui	Oui	Oui	Oui
RÉF.	<b>359485</b>	RÉF. <b>359446</b>	RÉF. <b>359495</b>	RÉF. <b>359447</b>	RÉF. <b>359496</b>

## ÉTIQUETEUSES PROFESSIONNELLES



MODÈLE	LabelWriter 450	LabelWriter 450 Turbo	LabelWriter 450 Twin Turbo	LabelWriter 450 Duo	LabelWriter 4XL
INTERFACE	USB 2.0	USB 2.0	USB 2.0	USB 2.0	USB 2.0
RÉSOLUTION	600 x 300 ppp	600 x 300 ppp	600 x 300 ppp	600 x 300 ppp	600 x 300 ppp
NB IMPRESSION / MIN	51 étq. / min	71 étq. / min	71 étq. / min	71 étq. / min	81 étq. / min
LARG. MAX. D'IMPRESSION	56 mm	56 mm	56 mm	60 mm	106 mm
TYPE DE SUPPORT	Étiquettes, papier thermique	Étiquettes, papier thermique	Étiquettes thermiques	Étiquettes, papier thermique	Étiquettes thermiques
COMPATIBILITÉ	Windows XP, Vista, 7, 8, Mac OS X 10.5 et +	Windows XP, Vista, 7, 8, Mac OS X 10.5 et +	Windows XP, Vista, 7, 8, Mac OS X 10.5 et +	Windows XP, Vista, 7, 8, Mac OS X 10.5 et +	Windows XP, Vista, 7, 8, Mac OS X 10.5 et +, Linux
DIMENSIONS	127 x 187 x 134 mm	127 x 187 x 134 mm	217 x 187 x 134 mm	140 x 197 x 183 mm	178 x 187 x 134 mm
RÉF.	<b>359441</b>	RÉF. <b>359442</b>	RÉF. <b>359443</b>	RÉF. <b>359444</b>	RÉF. <b>359445</b>

**Retrouvez tous les consommables pour étiqueteuses !**

Contactez votre commercial pour plus d'informations !



# Etiqueteuses Rhino by DYMO & consommables



## ETIQUETEUSES PROFESSIONNELLES

GARANTIE  
02 ANS



GARANTIE  
02 ANS



GARANTIE  
02 ANS



GARANTIE  
02 ANS



MODÈLE	Rhino Pro 4200	Rhino Pro 5200	Rhino Pro 5200 Kit	Rhino Pro 6000
NB LIGNES D'IMPRESSION	4	5	5	5
LARG. DES ÉTIQUETTES	6 / 9 / 12 / 19 mm	6 / 9 / 12 / 19 mm	6 / 9 / 12 / 19 mm	6 / 9 / 12 / 19 / 24 mm
CLAVIER	QWERTY/QWERTZ/AZERTY	ABC	ABC	ABC
DÉCOUPE ÉTIQUETTE	Manuel	Manuel	Manuel	Automatique
MÉMOIRE	25 étiquettes	99 étiquettes	99 étiquettes	1000 étiquettes
ALIMENTATION	Batterie Li-Ion	Batterie Li-Ion	Batterie Li-Ion	Batterie Li-Ion
CONTENU	Etiqueteuse, 1 ruban nylon 12 mm	Etiqueteuse, 1 ruban nylon 19 mm	Mallette de transport, étiqueteuse, 1 ruban nylon 12 mm, 1 ruban nylon 19mm, batterie supplémentaire, adaptateur secteur	Etiqueteuse
RÉF.	<b>811301</b>	RÉF. <b>811296</b>	RÉF. <b>811297</b>	RÉF. <b>811298</b>

GARANTIE  
02 ANS



GARANTIE  
03 ANS



GARANTIE  
03 ANS



GARANTIE  
03 ANS



MODÈLE	Rhino Pro 6000 Kit	XTL 300 LabelMaker	XTL 300 Kit	XTL 500 Kit
NB LIGNES D'IMPRESSION	5	-	-	-
LARG. DES ÉTIQUETTES	6 / 9 / 12 / 19 / 24 mm	6 / 9 / 12 / 19 / 24 mm	6 / 9 / 12 / 19 / 24 mm	6 / 9 / 12 / 19 / 24 / 38 / 41 / 54 mm
CLAVIER	ABC	AZERTY / QWERTY	AZERTY / QWERTY	AZERTY / QWERTY
DÉCOUPE ÉTIQUETTE	Automatique	Automatique	Automatique	Automatique
MÉMOIRE	1000 étiquettes	40 Mo	40 Mo	40 Mo
ALIMENTATION	Batterie Li-Ion	Batterie lithium-polymère	Batterie lithium-polymère	Batterie lithium-polymère
CONTENU	Mallette de transport, étiqueteuse, 1 ruban nylon 9 mm, 1 ruban nylon 24mm, batterie supplémentaire, adaptateur secteur, câble USB	Etiqueteuse, adaptateur secteur, câble USB, 1 cartouche 24 mm	Mallette de transport, étiqueteuse, adaptateur secteur, câble USB, 1 cartouche 24 mm, 1 enroulage de fil 150 étiquettes	Mallette de transport, étiqueteuse, adaptateur secteur, câble USB, batterie supplémentaire, 1 cartouche 54 mm, 1 enroulage de fil 150 étiquettes
RÉF.	<b>811299</b>	RÉF. <b>811291</b>	RÉF. <b>811292</b>	RÉF. <b>811293</b>

## CONSOMMABLES POUR ETIQUETEUSES

### Consommables pour LabelWriter



	DIMENSIONS	RÉF.
Rouleau 500 étiquettes	19 x 51 mm	<b>969450</b>
Rouleau 260 étiquettes "adresse"	36 x 89 mm	<b>969570</b>
Rouleau 500 étiquettes "adresse"	25x 54 mm	<b>969510</b>
2 rouleaux 130 étiquettes "adresse"	89 x 28 mm	<b>969470</b>
2 rouleaux 260 étiquettes "adresse"	89 x 36 mm	<b>969480</b>
Rouleau 220 étiquettes "badge"	101 x 54 mm	<b>969490</b>
Rouleau 300 étiquettes "badge"	89 x 41 mm	<b>969520</b>
Rouleau 1000 étiquettes multi-usage	24 x 12 mm	<b>969530</b>
Rouleau 1000 étiquettes multi-usage	57 x 32 mm	<b>969540</b>

### Consommables pour RhinoPro



	LARGEUR	RÉF.
Ruban Nylon noir sur blanc	12 mm	<b>811400</b>
Ruban Nylon noir sur blanc	19 mm	<b>811412</b>
Ruban Polyester noir sur blanc	9 mm	<b>811450</b>
Ruban Polyester noir sur blanc	12 mm	<b>811460</b>
Ruban Polyester noir sur blanc	19 mm	<b>811470</b>
Ruban Vinyle noir sur blanc	9 mm	<b>811525</b>
Ruban Vinyle noir sur blanc	12 mm	<b>811530</b>
Ruban Vinyle noir sur blanc	19 mm	<b>811600</b>

### Consommables pour LabelManager



	LARGEUR	RÉF.
Ruban D1 noir sur blanc	6 mm	<b>969600</b>
Ruban D1 noir sur blanc	9 mm	<b>969640</b>
Ruban D1 noir sur blanc	12 mm	<b>969700</b>
Ruban D1 noir sur blanc	19 mm	<b>969860</b>
Ruban D1 noir sur blanc	24 mm	<b>969840</b>

### Consommables pour XTL



	LARGEUR	RÉF.
Ruban Nylon noir sur blanc	12 mm	<b>811571</b>
Ruban Nylon noir sur blanc	19 mm	<b>811572</b>
Ruban Vinyle noir sur blanc	12 mm	<b>811581</b>
Ruban Vinyle noir sur blanc	19 mm	<b>811582</b>
Ruban Vinyle noir sur blanc	24 mm	<b>811583</b>
Ruban Vinyle noir sur blanc	12 mm	<b>811591</b>
Ruban Vinyle noir sur blanc	19 mm	<b>811592</b>
Ruban Vinyle noir sur blanc	24 mm	<b>811593</b>

# CD / DVD & rangements

## CD / DVD

### CD-R, CD-RW



Réf. 951042

### DVD-R, DVD-RW



Réf. 951584



TYPE	PART NUMBER	CAPACITÉ	VITESSE	RÉF.
CD-R Boîte de 10	43325	700 Mo	52x	<b>951003</b>
CD-R Boîte de 10	43327	700 Mo	52x	<b>951042</b>
CD-R Boîte de 10	43428	800 Mo	40x	<b>951160</b>
CD-R Spindle de 25	43432	700 Mo	52x	<b>951115</b>
CD-R Spindle de 50	43351	700 Mo	52x	<b>951111</b>
CD-RW Spindle de 100	43480	700 Mo	8x - 10x	<b>951116</b>
CD-RW Boîte de 5	43167	700 Mo	12x	<b>951153</b>
CD-RW Boîte de 10	43123	700 Mo	4x - 10x	<b>951154</b>



TYPE	PART NUMBER	CAPACITÉ	VITESSE	RÉF.
DVD+R Boîte de 5	43556	4,7 Go	16x	<b>951169</b>
DVD+R Boîte de 10	43506	4,7 Go	16x	<b>951485</b>
DVD+RW Boîte de 5	43229	4,7 Go	4x	<b>951761</b>
DVD+RW Spindle de 10	43488	4,7 Go	4x	<b>951117</b>
DVD-R Boîte de 5	43557	4,7 Go	16x	<b>951164</b>
DVD-R Boîte de 10	43521	4,7 Go	16x	<b>951571</b>
DVD-R Spindle de 10	43523	4,7 Go	16x	<b>951575</b>
DVD-R Spindle de 100	43549	4,7 Go	16x	<b>951584</b>
DVD-RW Boîte de 5	43285	4,7 Go	4x	<b>951695</b>
DVD-RW Spindle de 10	43552	4,7 Go	4x	<b>951118</b>

## CARTOUCHES LTO



Réf. 942346

### Cartouche LTO

La solution professionnelle pour stocker d'importants volumes de données !

MARQUE	DÉSIGNATION	CAPACITÉ	RÉF.
Fujifilm	LTO Ultrium 3	400 Go / 800 Go	<b>942341</b>
	LTO Ultrium 4	800 Go / 1,6 To	<b>942342</b>
	LTO Ultrium 5	1,5 To / 3 To	<b>942344</b>
	LTO Ultrium 6	2,5 To / 6,25 To	<b>942346</b>
	LTO Ultrium 7	6 To / 15 To	<b>942347</b>
ACCESSOIRE			
	Cartouche de nettoyage LTO		<b>942343</b>

## RANGEMENTS & ACCESSOIRES

### Boîtier CD / DVD slim



Réf. 931800



Réf. 931798

### Boîtier DVD slim



Réf. 931809

TYPE	RÉF.
Boîtier CD jewelbox std 2 CD transparent	<b>931800</b>
Boîtier CD slim 1 CD transparent	<b>931801</b>
Boîtier CD slim 1 CD cristal	<b>931799</b>
Boîtier CD slim 1 CD 5 couleurs	<b>931798</b>

TYPE	RÉF.
Boîtier DVD noir - standard	<b>931804</b>
Boîtier DVD noir - standard	<b>931805</b>
Boîtier DVD noir - slim	<b>931806</b>
Boîtier DVD noir - slim	<b>931807</b>
Boîtier DVD standard pour 4 DVD	<b>931809</b>

### Boîtier et pochette pour CD / DVD



Réf. 931818



Réf. 931812

TYPE	RÉF.
Boîtier métal rond avec fenêtre	<b>931818</b>
Boîtier plastique semi-rigide	<b>931365</b>
Pochette papier avec rabat	<b>931812</b>
Pochette plastique	<b>931815</b>
Pochette plastique avec rabat	<b>931816</b>

### Accessoire CD / DVD



Réf. 151177



Réf. 190605

RÉF.
<b>190605</b>
<b>190601</b>
<b>190861</b>
<b>151177</b>

<b>A</b>		<b>Amplificateurs pour casque</b> 302	<b>C</b>		<b>Casques</b>
<b>Accessoires</b>		<b>Ampoules LED</b> 273 à 276	<b>Câbles</b>	Audio 386-387	Lync / Skype for business 303
Apple® 321		<b>Ampèremètre</b> 257	Alimentation PCI-Express 347	Sans fil 301	Téléphonique 300-301-303
Baies 96-99		<b>Antennes</b>	Antenne TV 271	USB 303	
Boîtier serveur 336-337		TV 271	Audio 56		<b>Cassettes d'épissure fibre optique</b> 16
Caméra 200-201		TNT 229	Audio - vidéo 56		<b>Catégorie 5e</b> 4-5-27 à 29-37
Coffret 88-91		WiFi 118	Caméra 199		41-44-47-48
Mobilité 320-324 à 326-331-334		<b>Antivols</b> 401 à 404	Capillaire 44 à 48		<b>Catégorie 6</b> 4-5-30 à 33-37
Panneaux de brassage 103 à 106		<b>Antivols pour tablettes</b> 322-402	Catégorie 5e 41-44-47-48		41-45-47-48
Smartphone 316 à 320-325-326-334		<b>Armoires</b>	Catégorie 6 41-42-45-47-48		<b>Catégorie 6a</b> 4-5-34 à 38-43-46 à 48
Tablette 316 à 319-324-325-334		Ignifuge 400	Catégorie 7 46 à 48		<b>Catégorie 7</b> 36-43-47-48
Téléphonie 302		Réseau 92-93-99	Etanche 47		<b>CD</b> 412
Terminal point de vente 394		Serveur 94-95-100 à 102	Fibre optique 23		<b>Centrales d'alarme</b> 206
<b>ACCUS</b> 296 à 298		<b>Armoires de rangement</b> 244	Grade 1-2-3 271		<b>Centrales domotiques</b> 204-208
<b>Adaptateurs</b>		<b>Atténuateurs fibres optiques</b> 17	KX6 56-199		<b>Chargeurs</b>
Alimentation 199		<b>Audio conférence</b> 308	Haut-parleur OFC 56		Allume-cigare 4-5-327
Apple® 321			Monobrin 44 à 48		Piles 298
Audio 58-59-358		<b>B</b>	Multibrin 41-42-47		USB 4-5-327
Bluetooth 303		<b>Backplanes</b> 340 à 343	PATC17 / PATC19 271		Secteur 4-5-327
BNC 199		<b>Bagageries</b>	Répéteur 81		<b>Châssis</b> 141
Claviers 80		Renforcée 332	Réseau / RJ-45 41 à 48		<b>Châssis mural 19"</b> 98
Compact Flash 343		Tablette 332	RG59 199		<b>Châssis fibre optique</b> 141
Cordon secteur 280		Ordinateur portable 333	Téléphonie 302-309 à 312		<b>Classe Numérique</b> 244
DB-9 / DB-15 / DB-25 85		<b>Bagues de repérage</b> 38-107	Touret 41 à 48		<b>Claviers</b>
DisplayPort 73		<b>Baies</b>	VATC17 / VATC19 271		Filaire, sans fil 371 à 373
Disques durs 340 à 343		Bâti rack 91	VGA 56		Silicone 373
DVI 4-5-64		Climatisées 101-102	VDI 271		<b>Clés USB</b> 390
Ecran 64		Réseau 92-93-99	<b>Caisses à outils</b> 252		<b>Clés USB 3G</b> 115
Fibre optique 17		Serveur 94-95-100 à 102	<b>Caissons de protection</b> 215		<b>Clés USB Bluetooth</b> 86
Graphiques 358		<b>Baluns</b> 200	<b>Caméras vidéosurveillance</b>		<b>Clés USB WiFi</b> 86
HDMI® 4-5-64-70-71		<b>Bandeaux prises</b> 97-288-289	4 en 1 (HDCVI, HDTVI, AHD et CVBS) 198		<b>Client Réseau Ultra Léger (CRUL)</b> 163
IDE 343		<b>Barbones</b> 212	Analogique 196 à 198		<b>Cliveuses</b> 20
Jack 58-59		<b>Barrettes mémoire</b> 354	Factice 203		<b>Coaxial</b> 56
M.2 SSD 343		<b>Bâti</b> 91-102	IP 186 à 190		<b>Codes barres</b> 394 à 397
PCI-PCIe 347		<b>Batteries externes pour smartphones</b> 326	Kit 193		<b>Coffres-forts</b> 400
Péritels 61		<b>Batteries rechargeables</b> 296-297	<b>Captteurs</b>		<b>Coffres de dépôts de fonds</b> 400
PS2 80		<b>Bluetooth</b> 303	Humidité 152-153		<b>Coffres à outils</b> 252 à 254
Réseau 127		<b>BNC</b> 199	Température 152-153		<b>Coffrets</b> 88 à 90-98-101
SCSI 85		<b>Bobines papier</b> 394	<b>Cartes</b>		<b>Colliers nylon-serre câbles</b> 107
Secteur 281		<b>Boîtes de rangement outils</b> 252	Acquisition 229		<b>Colonnes électriques</b> 261
Souris 80		<b>Boîtiers externes</b>	Contrôleur 355		<b>Commutateurs</b>
SSD 340-341		2.5" 364	ExpressCard 355 à 358		DB-9 / DB-25 / HD-15 154
Téléphonie 312-313		3.5" 365	FireWire 356		DisplayPort 227
Toslink 60		SSD 365	Graphique 354		DVI 227
USB 4-5-79-321 à 323-359		<b>Boîtiers</b>	Mémoire 391		HDMI 227
VGA 64		Acquisition 229	Parallèle 357		RJ-45 129
WiFi 112-124		Pour caméra 200	PCI 355 à 358		VGA 227
<b>Alarmes</b> 206		ATX 338	PCI-Express 355 à 358		<b>Conférenciers</b> 308
<b>Alimentations</b>		CD / DVD 412	POS 357		<b>Connecteurs</b>
A découpage 287		Fibre optique 19-270	Réseau 10/100 126		Audio 60
ATX 352-353		Micro-ATX 338-339	Réseau Giga 126		BNC 199
Boîtier serveur 352		Mini-ITX 339	RS-232 356-357		Fibre optique 17
Caméra 197-287		Mural 268	SATA 355		HD-15 56
Hub 383		Serveur 336-337	Son 4-5-357-358		RJ 49
Industrielle Rail Din 144-287		Tour 338-339	USB 355-358		Scotchlock 263
Modulaire 353		<b>Booster</b> 81	Vidéo 4-5		SUB-D 40
Multitension 287		<b>Bornes de connexion</b> 263	WiFi 113		<b>Consoles LCD</b>
PC 352-353		<b>Brassards antistatiques</b> 318	<b>Cartouches LTO</b> 412		avec KVM 168-169
Voiture 329		<b>Brosses antistatiques</b> 318			sans KVM 168-179
<b>Amplificateurs GSM / 3G</b> 307					

# Index alphabétique - C à L

<b>Consommables pour étiqueteuses</b>	411
<b>Contrôleurs</b>	
De température	152
Domotique	204-208
WiFi centralisé	123
<b>Convertisseurs</b>	
Audio - vidéo	222-223
DisplayPort	4-5-72 à 75
Fibre optique	148
HDMI® / VGA	4-5-222
MHL	323
Mini DisplayPort	4-5-72 à 75
Mini / micro HDMI® vers VGA	222
RCA	201
RS-232 / 485	86
RS-232 / DB-9	149
Tension	327
Toslink	223
USB / RS-232	76-222
Vidéo	222-223
<b>Cordons</b>	
A repérage lumineux	37-38-311
ADSL	4-5-309 à 312
Antenne TV	271
Antenne WiFi	118
Apple® Lightning	321
Audio	4-5-58 à 60
Audio-Vidéo	60
Booster	81
Brassage HDMI®	70
Caméra	56-199
Catégorie 5e	4-5-27 à 29-37
Catégorie 6	4-5-30 à 33-37-38
Catégorie 6a	4-5-34 à 38
Catégorie 7	36
Clavier / Souris	80
DB-9 / DB-25	84-85
DisplayPort	4-5-72-73
DVI	4-5-65
Electrique	278 à 281
Étanche	32
Fibre optique	10 à 16
FireWire	80
HDMI®	4-5-66 à 71
HDMI® avec verrouillage	70
Interne	344 à 347
Jack	4-5-58-59
Jack pour casque téléphonique	302
KVM	164-177-178
OTG	80-321
Parallèle	85
Péritel	61
Pieuvre KVM	177
PoE	33
Pour iPhone® & iPad®	321
RCA	59-60
Rétractable	4-5-50-58-70-78
	79-321 à 323
Réseau / RJ-45	4-5-26 à 38
RJ-45 vers TV	270
SATA	4-5-344 à 347

Secteur	278 à 280
Secteur avec verrouillage	280
SFP	147
Sur mesure	39
SVGA	4-5-62 à 64
S-Vidéo	61
Téléphonie	302-309 à 312
Thunderbolt	80
Toslink	60
Transfert	84
USB	4-5-76 à 80-321 à 323
USB amplifié	81-82
Verrouillables RJ-45	33
VGA	62-65
VoIP	33
XLR	60
YUV	60
<b>Coupleurs et éclateurs</b>	51-52-313
<b>Coupleurs fibres</b>	19
<b>Courant Porteur en Ligne (CPL)</b>	155
<b>C.R.U.L.</b>	163
<b>Cutters</b>	247

## D

<b>Dalles d'éclairage de plafond</b>	275
<b>DB-9 / DB-25</b>	84-85
<b>Déports de consoles</b>	171-173
<b>Dériveurs de câbles</b>	50
<b>Deskpatch PatchSee</b>	38
<b>Destructeurs de documents</b>	399
<b>Détecteurs</b>	
Fumée	210
De faux billets	394
De passage	207
De tension	257
PIR	206
Présence	207
Signal satellite	270
<b>Détrompeurs de prises électriques</b>	269
<b>Digital Media</b>	
Prolongateur	216 à 219
Écran publicitaire	214-215
Émetteur-Récepteur	216 à 219
Media Player	212-213
<b>DisplayPort</b>	4-5-72 à 75
<b>Distributeurs d'affichage dynamique</b>	216 à 220
<b>Disques calculateur prof. champ pour caméras</b>	200
<b>Disques durs</b>	
Externe	388-389
Interne	362-363
SSD	362
<b>Docking stations</b>	361
<b>Domotique entreprise</b>	152-153
<b>Domotique Z-Wave</b>	208-209
<b>Dongle réseau USB</b>	127
<b>Doubleurs RJ-45</b>	51-313
<b>Douchettes</b>	394 à 397
<b>Downlight</b>	275

<b>Duplicateurs</b>	
Clé USB	360
Disque dur	360
<b>Duplicateurs (splitters)</b>	224 à 226
<b>DVD</b>	412
<b>DVI</b>	4-5-64-65
<b>DVR</b>	
4 voies	194
8 voies	195
16 voies	195

## E

<b>Eclateurs de paires</b>	51-313
<b>Ecouteurs</b>	386-387
<b>Ecrans</b>	
Affichage dynamique	214-215
Bureautique	368-369
LCD	368-369
Point de vente	215
Pour vidéoprojecteur	243
Toile	243
Vidéosurveillance	202
<b>Electricité</b>	260 à 298
<b>Embases</b>	
Adhésive	108
HDMI®	284
Presse étoupe	51
RJ-45	52-53
USB	284
<b>Enceintes</b>	384-385
<b>Enrouleurs de câbles</b>	50-281
<b>Epissures fibres</b>	16
<b>Étiqueteuses + consommables</b>	410-411
<b>Equalizer HDMI®</b>	223
<b>Equerres Slot</b>	348
<b>Equipements goulottes</b>	260 à 629
<b>Extendeurs</b>	
Audio	223
USB	82
VGA / HDMI	218

## F

<b>Fibres optiques</b>	
A structure serrée	23
OM1 / OM2	11
OM3	12-13
OM4	14
OS2	10
Repérage lumineux	15
Pré-connectorisée	24
<b>Filtres</b>	
ADSL	4-5-270-312
Anti-parasite pour jack	58
Confidentialité	368
Écran	368-369
Pour ventilateur	348
<b>Firewall</b>	157-158
<b>FireWire</b>	80
<b>Fusionneuses fibres optiques</b>	21

## G

<b>Gaines thermo rétractables</b>	252
<b>Graveurs</b>	
Externe	392
Interne	366
<b>Goulottes</b>	260-261
<b>GU10</b>	273

## H

<b>HDMI®</b>	4-5-66 à 71-222-223
<b>Housses écrans</b>	399
<b>HUBS</b>	
Industriel	383
USB	381 à 393
HotSpot WiFi	119-123

## I

<b>Imprimantes tickets</b>	394
<b>Injecteurs PatchSee</b>	37-38-311
<b>Injecteurs PoE</b>	140-141

## J

<b>Jack</b>	4-5-58 à 61
<b>Jarretières fibre optique</b>	10 à 15
<b>Jarretières téléphoniques</b>	313

## K

<b>Keystones</b>	52-53
<b>Kits</b>	
Balun	200
Main libre	303
Nettoyage	409
Réparation Apple®	316 à 320
Réparation smartphone	316 à 320
Réparation tablette	316 à 320
Vidéosurveillance	193
<b>KVM</b>	
Bureau	160-161-179
IP	162 à 165-167-179
Mini	160-161-179
Rackable	162 à 169-179
<b>KX6</b>	56-199

## L

<b>Lampes</b>	
Frontale	258
LED	258
Torche	258
<b>Lecteurs</b>	
Blu-ray	366-392
Carte à puce	374
Carte mémoire, carte SIM	393
Code barre	394 à 397
DVD	366-392
ExpressCard	358
PCMCIA	358
<b>LED</b>	272 à 276
<b>Liaisons VPN</b>	151
<b>Liens</b>	107
<b>Logiciels</b>	185
<b>Luxmètres numériques</b>	200

## Index alphabétique - M à Z

**M**

Mallettes	21-250-253-254-258-332
Manchons RJ-45	49
Matrices audio-vidéo	228
Media Player Base PC	212
Media Player	212-213
Media de stockage	412
Mémoires	354-390-391
Mètre ruban	251
Micro-casques	300 à 303-386-387
Mini coffret	88-98
Mini DisplayPort	4-5-72 à 75
Mini HUB USB	381-382
Mini PC	212
Mobiliers de bureau	398
Mobilité	316 à 334
Modems	113-116-117-156 à 158
Modems 3G	116
Modems 4G	116
Modems ADSL	116
Modems VDSL2	116
Modules fibres optiques	147
Molettes de redressement smartphones	319
Moniteurs vidéosurveillance	202
Monobrin	44 à 46-48
Moulures	262
MR16	273
Multibrin	41-42-47
Multimètres	257
Multiprises	97-282-283-285 286-288-289
Multiprises avec wattmètre	289
Multiprises à verrouillage	289
Multiprises protégées parafoudre	97-283-288
Multiprises pilotées, contrôlées et mesurées	290-291

**N**

Nano clés USB WiFi	112
Nettoyants	407 à 409
NUC	212
NVR	185

**O**

Obturbateurs	49
OM1 / OM2	11
OM3	12-13
OM4	14
Onduleurs	293 à 295
Oreillettes Bluetooth	303
Organisateurs de câbles	107
Organisateurs de vis	319
OS2	10
Outils	20-21-246 à 254
Outils d'insertion pour smartphone	317

**P**

Packs clavier / souris	370
------------------------	-----

Panneaux de brassage	103 à 106-311
Panneaux de signalisation	193-201
Panneaux PoE	105
Parallèles	85
Partageurs audio-vidéo	224 à 226
PatchClip	38
Pâtes thermiques	349
Pavés numériques	374
PDU	157-292
Perches Selfies	325
Périphériques en silicone	373-375
Péritels	61
Pico clés USB Bluetooth	86
Pico clés USB WiFi	112
Pieds à coulisse	251
Pieuxres KVM	177-178
Pigtails	16
Piles	296 à 298
Pincés	20-21-246-247-256
Pincés ampèremétriques	257
Pincés électricien & électronicien	246
Pistolets à chaleur	317
Pistolets à colle	247
Pistolets laser	394 à 397
Plafonniers WiFi	122
Plaques Mosaïc	264
Plastrons	264 à 267-284
PoE	131-133-136-140-141
Pointeurs laser	334
Points d'accès	115-122
Porte-clés Key finder	
& camera trigger	334
Postes à souder	247
PowerBank	326
Presse-étoupe	51
Presses pour smartphone	319
Prises de courant	269-281
Prises satellite	271
Processeurs	354
Produits de nettoyage	406 à 409
Prolongateurs	
DVI sur RJ-45	217
HDMI®	217
KVM	170 à 177
VGA	170 à 172-174-218

**Q**

Quadraction	201
-------------	-----

**R**

Racks	
Amovible	340 à 343
SATA	341-342
Rails DIN	144-287
Rallonges électriques	278 à 281
Rallonges secteur avec verrouillage	280
Rangements CD / DVD	412
RCA	4-5-59-60
Refrigidisseurs	331-350-351
Répartiteurs TV / satellite	271
Répéteurs WiFi	114

Reposes pieds	398
Reposes poignets	379
Réseau WiFi	112 à 124
RJ-9	309-310
RJ-11	309-310-313
RJ-12	309-310-313
RJ-45	4-5-26 à 54-264-267-268-284
Routeurs	116-117
Rubans pour étiqueteuses	411

**S**

Sacoches	332-333
SATA	344 à 347
Scanners à main	397
Scanners de table	397
Screen Holder smartphones	318
SCSI	85
Sécurité réseau	124-151
Serre-câbles	107
Serveurs	
Impression	154
Série	149
USB	154
Socles ventilés	331
Sondes pour multiprise	291-292
Sonomètres	255
Soudure	247
Souris	375 à 378
Souris verticales	376-377
Spot LED	273 à 276
SSD	363-389
Stations d'accueil	360-361

Stylets pour smartphones	
& tablettes	325
Supports	
Claviers	331
Ecrans	230 à 237-331-398
iPad®	324
Murax / Plafonds	233 à 236
Ordinateur portable	331
Smartphone	325
Tablette	324
Unité centrale	398
Vidéoprojecteur	238 à 241
SVGA	4-5-62 à 64
S-Vidéo	61

Switchs	
10/100	128-130-131-134-136
10 Gigabit	129-132-133 135-137 à 139
Fibre optique	148
Gigabit	129-132-133 135-137 à 139
Industriel	142 à 145
KVM	160 à 166
Manageable	129-131 à 139 142-143-146
Pocket	128-129
PoE	131-133

**T**

Table roulante	240
Tablettes murales	240
Talkies Walkies	258
Tapis antistatique	318
Tapis de souris	379-380
Téléphones	
Analogique	304
Filaire	304
PABX	304
Sans fil DECT	305
VoIP	306
Standard	306
Testeurs	255 à 257
Testeurs d'alimentation	352
Tête de redressement smartphones & tablettes	319
Thermomètre	152
Thunderbolt	80
Tiroirs baies	96
Tiroirs caisse	394
Tiroirs fibres optiques	18-19
Toslink	60-223
Tours de duplication	360
Tournevis	246 à 250
Tournevis pour smartphones & tablettes	316 à 318
Transmetteurs HDMI®	223
Traversées fibres optiques	19
Trousse à outils	250-253-254
Tubes LED	274
Tuners TNT	229

**U**

USB 2.0	4-5-76 à 83-321 à 323
USB 3.0	4-5-78-79-321-323
USB 3.1	76-322

**V**

Valises de rangement	252
Valises renforcées	332
Valises réseau	252-253
Ventilateurs	350-351
Ventirads	350
Ventouses pour smartphones & tablettes	317
VGA	62-65-223
Visseuses - dévisseuses	249
Vidéoprojecteurs	242
Videosurveillance	182 à 203
Visserie	316 à 318
Vitres pour smartphones	320
VOIP	306

**W**

Wattmètres	20-281
Webcams	368
WiFi	112 à 123
WiFi centralisé	158

**X**

XLR	60
YUV	60

## Index numérique - 01 à 12

<b>01</b>		048091-048095	207	051104-051106	185	060600-060604	173
010002-014040	154	048419	292	051123-051133	228	061034	162
014521	128	049997-049998	227	051151	226	061080-061082	161
018100-018103	224	<b>05</b>		051152	225	061120-061130	160
018106	218	050000	171	051157-051161	226	061150-061180	161
018107	224	050002-050003	176	051162	225	062000-062039	160
018108-018110	218	050004	173	051166	226	062043-062111	162
018115	225	050005	171	051167-051169	219	062121	164
018125-018175	227	050006	176	051171-051185	226	063012	160
<b>02</b>		050007-050016	171	051199	219	063014	162
020002	186	050021-050030	170	051202	218	063020	161
020007-020048	187	050031	173	051205-051207	219	063040	163
020051	188	050032-050033	172	051222	223	064940-064960	164-177
020053	185	050034	175	051223-051227	222	066008-066310	164
020054	188	050035	170	051229	223	068000	174
020056	190	050036-050037	172	051235	218	068011-068022	216
020058	187	050038	219	051238-051256	222	068200	155
020059-020060	188	050039	175	051258-051262	223	068300	174
020207	229	050040	223	051266	227	068346	167
020421-020446	213	050049	223	051267	225	068407-068429	292
021024	382	050045-050047	174	051308-051316	164	068494-068502	220
021069-021079	383	050050	218	051330-051340	226	068525-068580	218
021104	382	050052-050059	228	051452	<b>164-178</b>	068585	219
021107	383	050060	218	051455	<b>165-178</b>	068590-068595	216
021111-021112	382	050061-050063	228	051457-051472	178	068600-068620	220
021151	383	050070	218	051701-051731	177	068733-068742	82
021160	382	050074	194	051765-051767	178	068745	149
021180	383	050076	217	051830-051850	177	068746	82
021210-021284	382	050078-050079	195	051976-051994	227	068906-068996	155
021288-021309	381	050084-050088	198	051998-051999	225	<b>08</b>	
<b>03</b>		050101	168	052000-052007	228	081141-082060	79
039568	155	050103-050109	216	052008-052009	227	083130-083240	85
<b>04</b>		050111-050119	217	052010-052011	224	083730-083750	64
040232-040234	83	050121-050194	219	052012	225	085350-086350	85
040312-040315	81	050206-050209	223	052013	228	<b>09</b>	
040318-040319	82	050212	217	052014	225	091055-092004	362
040331-040378	83	050213-050214	229	052015-052017	228	<b>10</b>	
040403-040415	86	050216	223	052020-052022	224	102410-102662	265
040422	83	050221-050222	325	052023-052024	225	102663-102666	266
040426	86	050225-050227	217	052030-052056	224	102670	267
040500	82	050238	325	052061	225	102671-102672	266
040830	177	050255	334	052065-052068	226	102673	267
040845	154	050257	325	052069	223	104012	59
040850-040864	177	050258	334	052071	225	104134-104225	199
040865	330	050274	325	052072	227	104310	60
040872	154	050275	324	052081	225	104414	201
040875-040892	330	050276-050277	325	052200	160	104519-104541	60
041111	149	050278-050279	320	052201	162	107100-107210	61
041115	83	050280-050281	334	052271-052272	160	108450-108520	58
041121-041122	149	050283-050289	320	052274	162	108530-108802	59
041201	86-149	050295	332	052280	160	108869-108893	58
041211	86	050311-050349	334	052291	162	109070	61
041240-041901	149	050466-050487	229	052295-052305	161	109130-109209	60
044002	82	050509	222	052320-052321	160	109480-109512	59
045071-045075	257	050526-050531	223	052340-052360	162	109720	61
045076-045077	255	050533	229	052372	160	<b>11</b>	
045099	256	050563	217	052374	162	115100-115220	85
045101-045112	255	050636-050648	193-199	052410	<b>162-163</b>	117680-119770	62
045129-045173	256	050684	368	052415	163	119780-119860	63
045611	255	050778-050795	223	052472	161	<b>12</b>	
047050-047060	215	050808-050809	200	052474	163	120690	80
047078-047095	202	050813-050814	200	052495	161	122100-123230	85
047121	196	050818-050819	201	053600-053609	189	127377-127382	74
047136	202	050827	188	053610	187	127383	75
047177	201	050828	186	053614-053616	189	127385	74
047191-047230	202	050829	190	054003-054008	186	127387-127388	75
047237	194	050887	201	054010-054036	187	127389-127390	74
047238-047239	195	050888-050889	193-201	054054	201	127391	75
047242	200	050902-050916	200	054056	190	127395	73
047273-047281	193	050932	201	054057-054058	229	127397	75
047299	200	050933	200	055004-055051	385	127404-127407	74
047318	194	050939	203	057509-057703	71	127411	75
047327-047328	195	051003	207	059003	386	127415-127416	74
047335-047345	200	051011-051012	210	059201-059391	386	127417-127418	73
047388	185	051017	203	059800-059831	387	127421-127422	64
047395	194	051020	226	059832	386	127423	73
047406-047661	185	051029	196	059833-059834	387	127424	75
047914-047971	206	051031-051032	207	059950-059955	386	127425	323
<b>06</b>		051033	196	<b>06</b>			
		051034-051037	210	060015	177		
		051039	201	060102	160		
		051068	196	060104	162		
		051072-051076	203				





















## Index numérique - 60 à 83

595040-595082	395	730603	346	755150-755177	92	812110-812120	107		
595115-595248	394	730739	340	755178-755182	93	812230-812240	246		
<b>60</b>									
600236	152	730952-730982	393	755200-755220	94	812320	250		
600310	56	731427-731740	342	755221-755223	95	812932	50		
600311-600329	153	734400	339	755224	91	813010	199-246		
600371-600427	152	734401-734404	338	755225-755228	95	813011	246-256		
600487-600522	153	735431-735441	339	755230-755231	91	813100	246		
600524	152	735700-735725	338	755232-755253	96	813101	251		
600585-600593	153	736505-736579	337	755254	91-96	815149	247		
600650	152	736582-736695	336	755255	96	815151	249		
601028-601038	56	736720-736730	337	755256	91-96	815380	246		
<b>61</b>									
610401-610811	310	736762-736901	342	755257	91	815420-815510	247		
611770-611777	48	738108-738118	365	755261	96	815511	248		
611780-611785	47	738136	364	755262-755282	91-96	815521	247		
611786-611796	48	738143-738161	361	<b>79</b>				815540	246
611875-611880	43	738173	360	790900-791076	295	815550-815562	247		
611891-611921	41	738181	361	791077-791078	294-295	815571	248		
611922-611939	42	738279	365	791081-791087	294	815572	249		
611940-611952	43	738301-738318	364	791121-791127	295	815573	257		
611953-611971	44	738983-738990	393	791141-791205	294	815574	318		
611972-611991	45	739192	340	791560-791581	293	815575	20		
611996-612003	46	739193	341	791749	283	815576	246		
612004-612009	47	739650-739712	360	791796-791817	293	815578-815579	20		
612010-612015	43	<b>74</b>				815581-815582	318		
612020-612021	45	740041-740351	348	<b>80</b>				815591-815592	316
<b>62</b>									
620625-620626	107	<b>75</b>				800122-800123	327	815593-815594	318
620628-620630	51	751701-751804	168	801071	152-197-287	815596-815599	316		
620635	51-200	751908-751916	169	801072	141-197-287	815600	251		
620931-620933	56	752011-752012	168	801088	141	815601	248		
629011-629041	108	752900-752950	261	801089-801122	287	815602-815603	249		
629111-629131	107	752990-752994	269	801141	86-149-287	815604	248		
629150	109	753015-753020	260	801160-801171	287	815608-815609	316		
629151-629161	107	753021	262	801177	199	815611-815616	246		
629162	108	753024-753111	260	801190	327	815617	251		
629163	107	753130	260-261	801192-801195	199	815618-815619	316		
629164-629166	109	753135-753141	260	801230-801269	329	815621-815624	317		
629211	252	753170-753175	262	801415-801506	352	815631	248		
629341-629371	107	753195	260	801556-801639	353	815632-815633	316		
629431-629446	109	753200	261	801641-801646	350	815634-815635	317		
<b>70</b>									
700090-700150	40	753200	261	801660-801666	353	815636-815644	318		
700161	40-56	753255-753255	269	807011-807130	281	815645-815649	319		
700250-701150	40	753259	267	807132	327	815650	249		
701160	40-56	753262-753279	263	807140	281	815651-815655	319		
701250	40	753280	269	807142	327	815656	318		
709271	349	753281-753291	264	807500-807559	280	815657-815661	316		
<b>71</b>									
710090-713091	40	753295-753296	269	808009-808011	278	815662-815666	251		
713091	56	753305-753325	262	808012	279	815667	252		
713150-714150	40	753326	108	808020-808051	278	815670	248		
715090	40-56	753327-753332	262	808056-808070	280	815671	255		
715250	40	753340-753345	108	808071-808079	278	815675	316		
<b>72</b>									
720022	59	753470-753489	107	808081	254	815681-815682	251		
720120-720133	58	753501	268	808082-808084	280	815700	247		
720140	59	753502-753503	107	808085-808086	289	815716-815725	258		
720160	56-59	753515-753534	91-261	808088-808086	278	815726-815727	318		
720250	58	753640-753710	108	808110-808211	278	815728	258		
720411	61	753849-753850	98	808310-808430	279	815731	91-96		
720550	58	754451-754452	91-96	808509-808571	282	815734	258		
720810	281	754453	96	808589-808793	283	816577	249		
721010	61	754530-754533	91-96	808794	193-283	817000-817070	256		
721091	201	754534-754536	96	808795	283	818000	253-348		
721101	61	754707-754719	88	808857	91-96	818082-818083	254		
721111-721120	59	754720	88-103	808891	88-97-288	818101-818106	252		
721124-721136	58	754721-754724	88	808892-808909	97-288	818119	253		
721142	199	754725-754727	88	809010-809030	280	818120	250		
<b>73</b>									
730191-730193	340	754851	108	809045-809046	281	818121-818123	252		
730500-730525	342	754852-754866	99	809047	269	818124	253		
730526-730527	340	754870-754872	102	809054-809055	263	818126	247		
730529-730539	341	754880-754889	100	809066-809071	280	818131	256		
		754900-754902	98	809090	263	818150	254		
		754907-754909	98-144	809501-809503	281	818151	249		
		754910-754911	144	<b>81</b>				818160	253
		754920	102	810100-810160	349	818170	254		
		754950-754983	99	810232	251	818210-818211	318		
		754990-754997	101	810250	247	818260	252		
		755000-755030	100	810400-810471	289	<b>82</b>			
		755051-755105	89	810520-810560	283	820030-820040	282		
		755110-755132	90	811255-811271	42	820110-820153	281		
		755135	89	811291-811600	411	825634	316		
		755136-755139	91	812021	246-310	<b>83</b>			
		755140	88-91	812022	246	830000-830273	271		
		755141	91	812023-812027	246-310				
		755142	88-91-96						
		755143	91-96						



## Index Marques

	16-17-19-21-251-263		98 à 100-102-144		354
	304		122-123		121-128 à 139-158
	216-230 à 232-234 à 236-239-241		394		112 à 121-126-128 à 139-157
	201-210		376		60-61
	368		208-209		23
	271		412		380
	338-352-364		213		394-397
	406 à 409-412		354		37-38-311
	304-308		305-306		214
	120-154		319		113-128 à 143-157-187-189
	297-298		400		91-260-261
	369		255-256		300 à 303-386
	212		396		308
	354-366-392		152-153		354
	160 à 172-178-179-217 à 219		144-260		101-102
	223-226 à 228-382		340 à 342-361		385
	186-187-190-201		109		185
	108-281-283 à 286-289		283-293 à 295		363-366-392
	339-350-351-353		213		194
	214-242		354		362
	151		326-388 à 391		300 à 303
	207		202-215		339-350
	370 à 375-378		369		304
	236-237		300 à 303-308		112 à 119-121-126 à 139-156
	115-136-138-139-147		354-363-390-391-393		354-363-388 à 391-393
	4-5-26-58-70 à 72-78-81		308		204-205
	83-279-300-301-302-312		389		151
	323-327-358-359-370-371		263-264-267-269-281		296-298
	375-378-382-387-395		215-366-392		412
	34-35-41-42-45-46-52-53-88 à 96-98-105-107-126 à 135-137		273 à 276		206
	138-140 à 142-144-146-161		368-370-375		263
	163-164-168-171-173-176-185		258		362-388-389
	187-188-196-197-200-264-281		220		397
	293-302-336-337-339-343-352		371-374-378-386		
	355 à 359-361-364-365				